

Bybel vir Kinders

bied aan

Jona en die Groot Vis



Geskryf deur: Edward Hughes
Ge-illustreer: Jonathan Hay
Aangepas deur: Mary-Anne S.
Vertaal deur: Yvonne Kriel
Vervaardig deur: Bible for Children
www.M1914.org

BFC
PO Box 3
Winnipeg, MB R3C 2G1
Canada

©2013 Bible for Children, Inc.

Lisensie: U het die reg om hierdie stories te kopieër en te druk maar u mag dit nie verkoop nie.



Baie jare gelede het 'n man
met die naam Jona geleef in
die land van Israel.



Een dag het God vir hom gesê om na
Ninevé te gaan, die grootste, mees
kragtigste stad in die wêreld.

Jona moes al die mense
daar buite gaan
waarsku dat
God weet

hoe
boos
hulle
was.



Jona was ongehoorsaam
aan God! In plaas van om na
Ninevé te gaan het Jona op
'n skip geklim en weg gevaar
in die teenoorgestelde
rigting, na 'n plek met
die naam Tarsis.

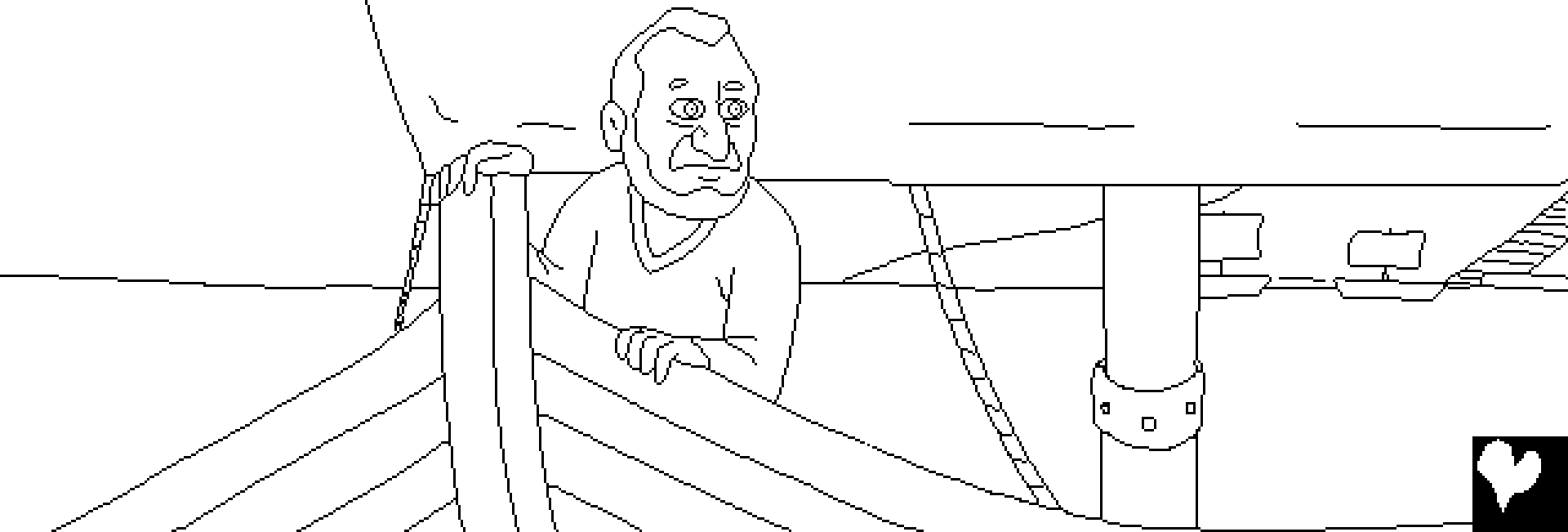

Die Here God het 'n sterk wind op die see laat opkom. Daar was 'n groot storm! Die matrose was bang die skip kan breek en sink.

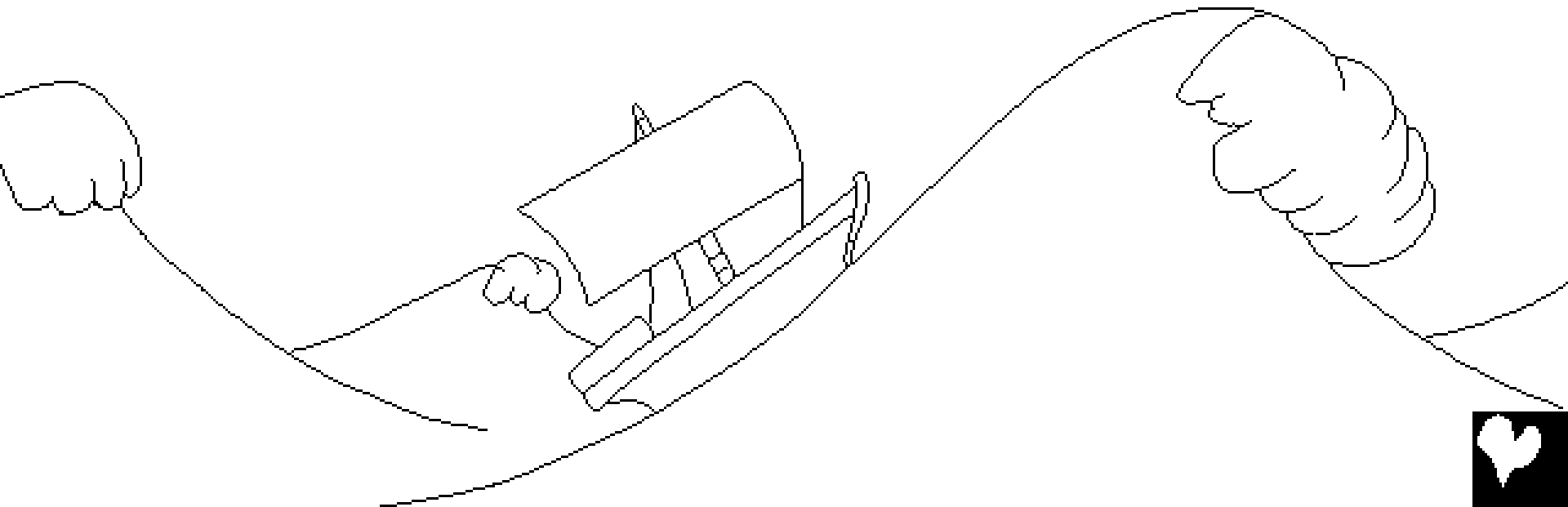

Die storm het erger en erger geword.
Vreesbevange het die matrose gebid vir hulle gode
en al die vrag oorboord gegooi om die skip ligter te
maak. Maar dit het niks gehelp nie.

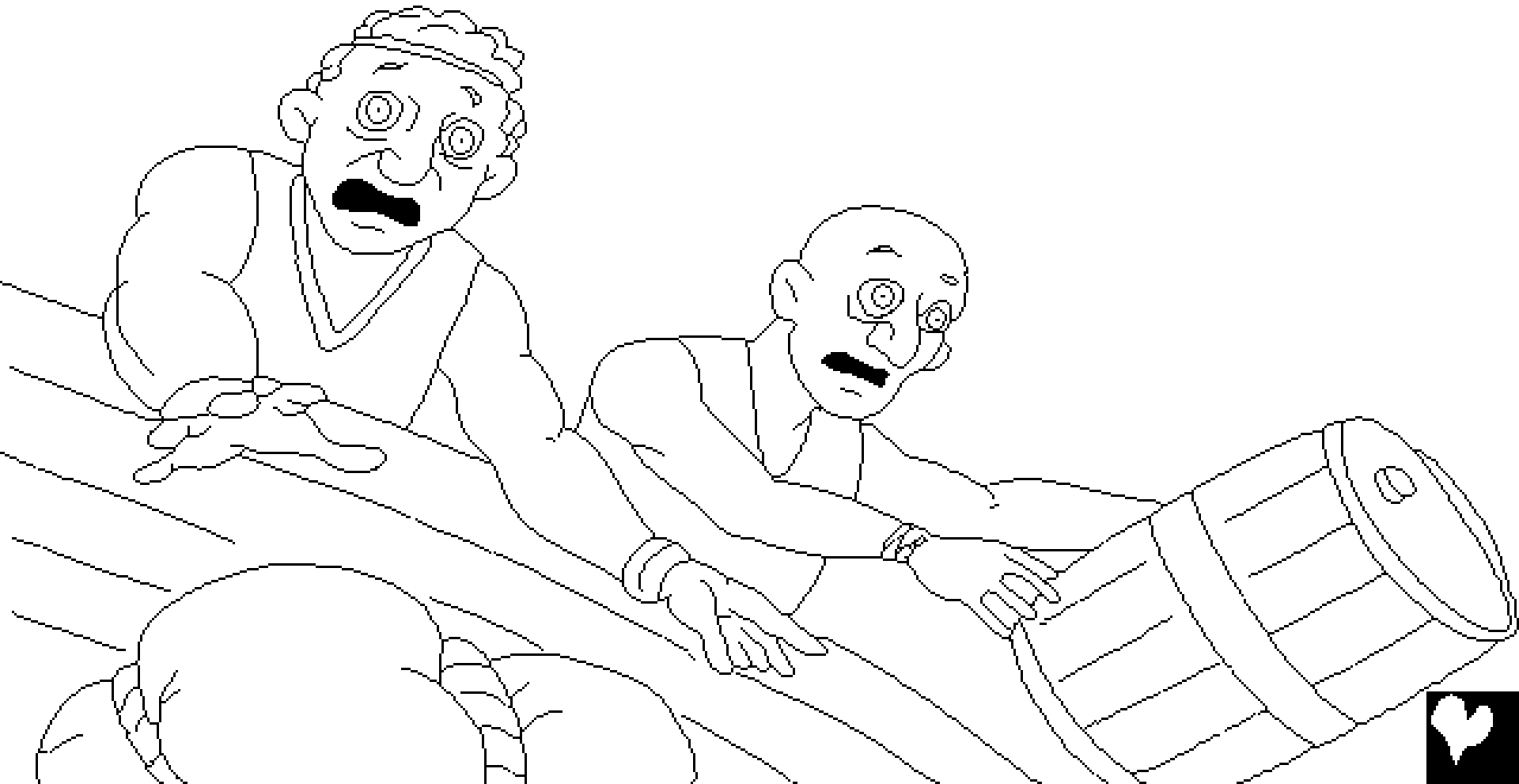

Jona was die enigste persoon aan boord wat nie gebid het nie. In plaas daarvan het hy gelê en slaap binne-in die skip. Die skip se kaptein het hom gekry. "Wat doen jy deur te slaap? Staan op! Bid tot jou God! Miskien sal jou God aan ons dink, sodat ons nie vernietig word nie."

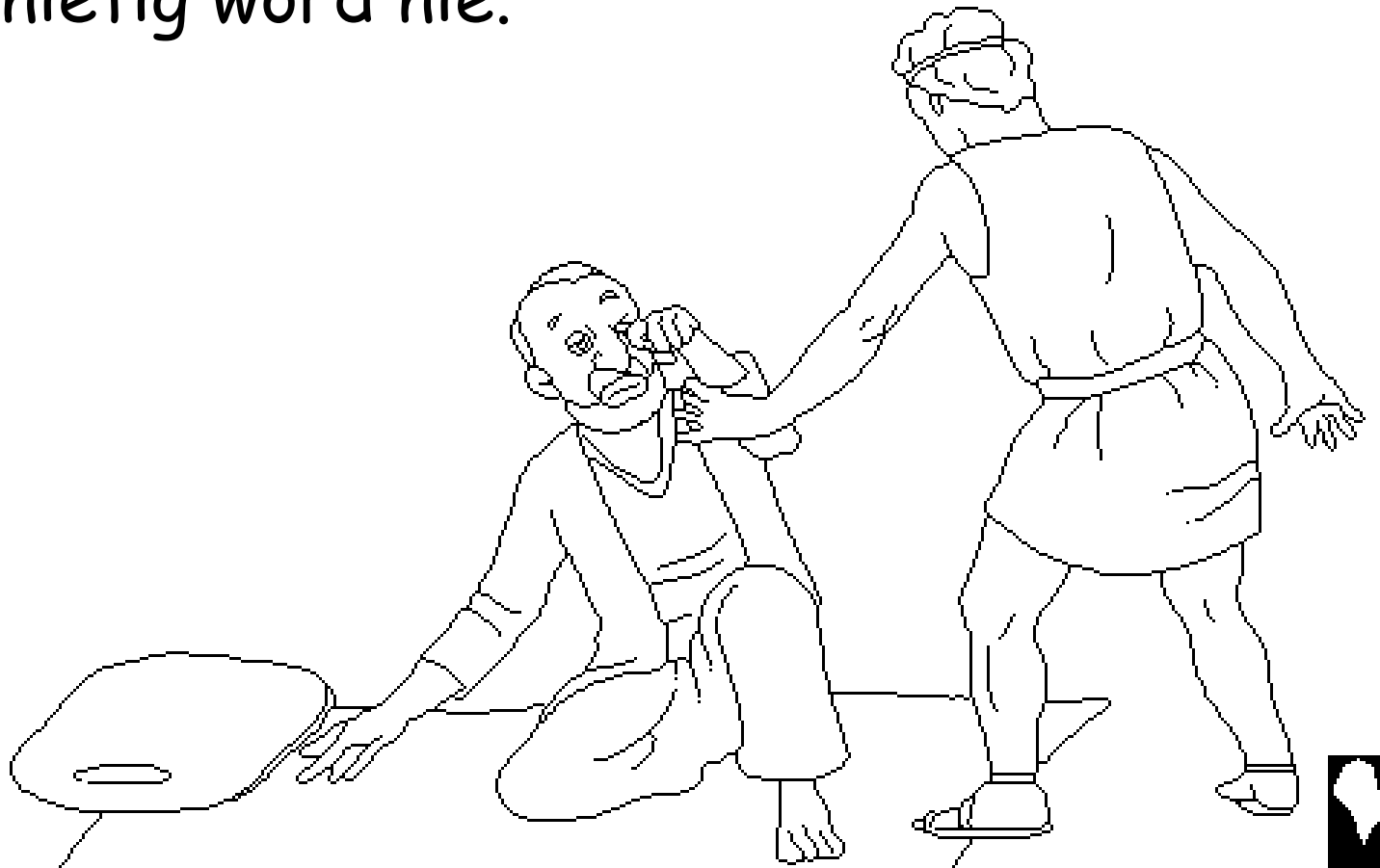

Die matrose het gou besluit dat hulle probleem iets te doen het met Jona. Hy het gesê hy hardloop weg van die HERE. Hulle het gevra: "Wat moet ons met jou doen sodat die see kan bedaar?" "Gooi my in die see," het Jona geantwoord. "Want ek weet dis om my ontwil dat hierdie groot storm oor julle gekom het."



Die matrose wou
Jona nie oorboord
gooi nie. Hulle het
geroei om die skip
aan land te bring,
maar hulle kon
nie. Daar was
net een ding
om te doen!



Na hy gebid het
vir vergifnis
het die
matrose
Jona opgetel
en oor die kant
van die boot gegooi.
Jona het verdwyn
onder die golwe, die
see het stil geword
en die wind het
gaan lê.

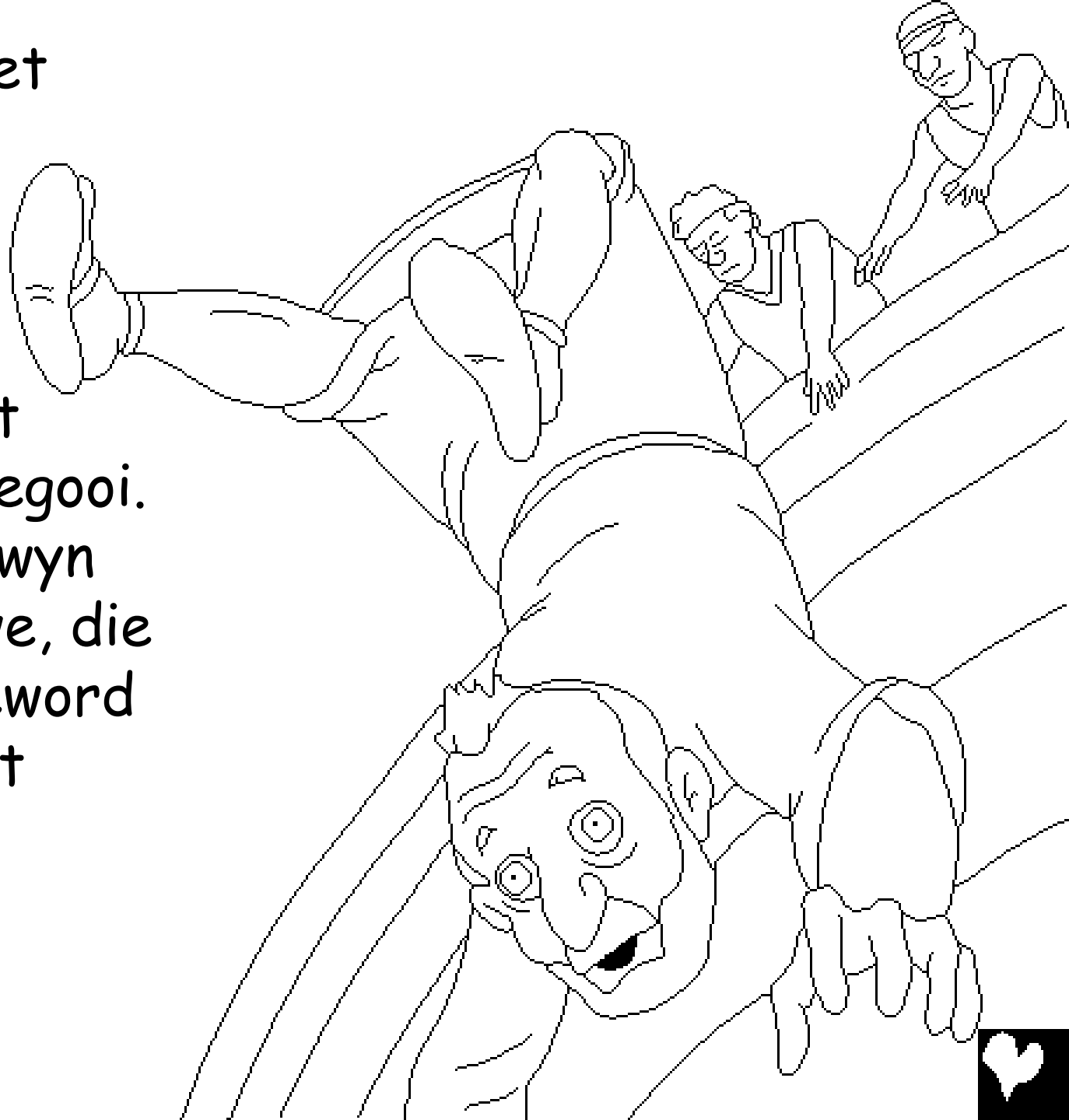

Die skielike
verandering
in die weer
het die
matrose
bang gemaak,
banger as wat die
storm het. Hulle
moes geweet het
net God kan dit
doen. In vrees en
wonder, hulle het
die HERE aanbid.



Intussen het die ongehoorsame boodskapper, Jona 'n groot verrassing. Hy het hulpeloos gesink in die dieptes van die see, Jona het geweet niks kon hom red van verdrinking. Hy sou verdrink het, maar God het ander planne gehad.



Die HERE het 'n groot vis gestuur
om Jona in te sluk. Die vis was reg
op tyd! Een sluk en Jona was uit die
see en in die vis se maag. Jona het
binne-in die vis gebly vir drie dae.
Hy het baie tyd gehad om te dink
en te bid.



Drie dae later, het Jona uiteindelik belowe om God gehoorsaam te wees. Dadelik het God met die vis gepraat en hy het Jona op die strand uitgespoeg.

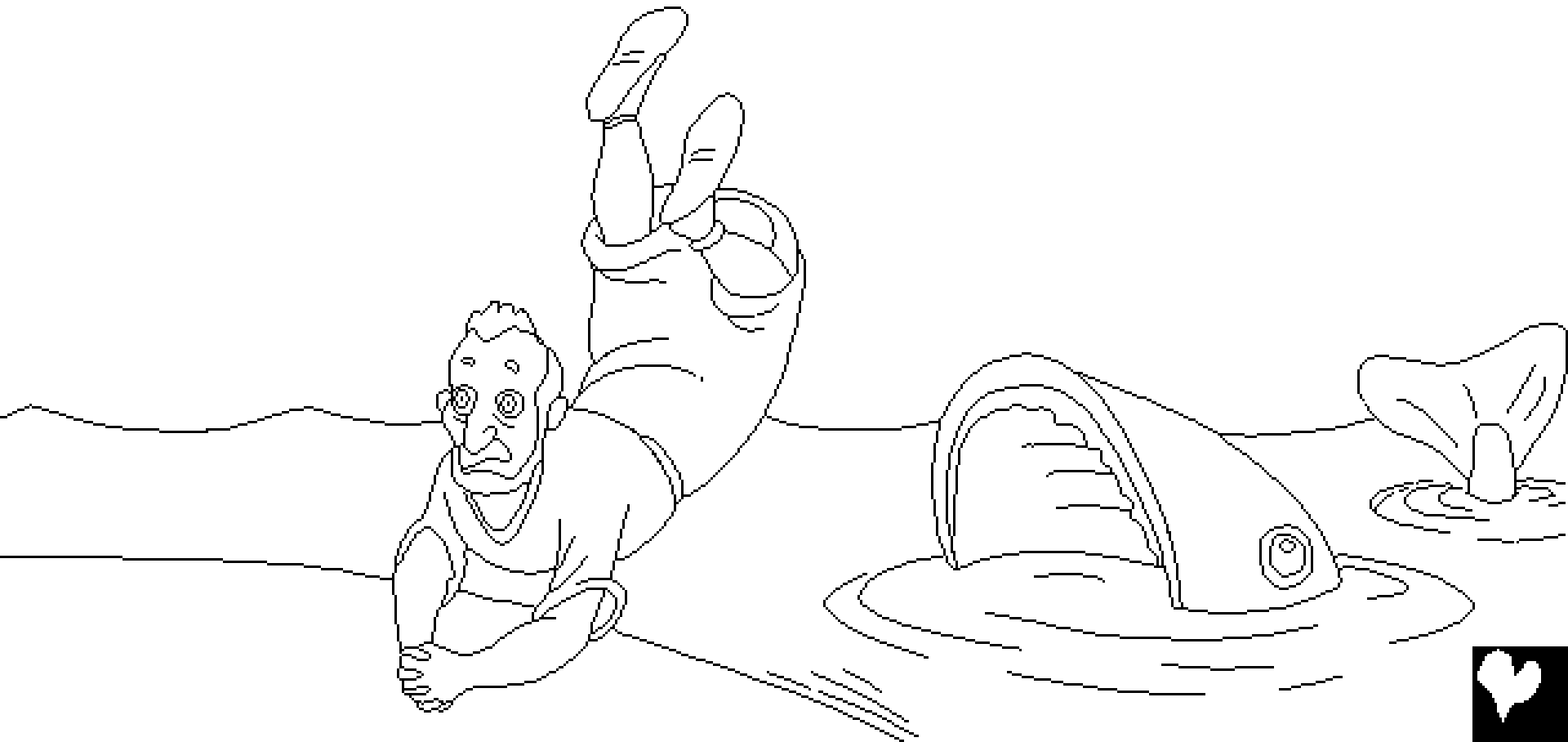

Weereens het God vir Jona gesê het om na Nineve te gaan en God se Woord te verkondig. Hierdie keer het Jona gegaan! Jona het in die stad geskree, "In veertig dae, sal Ninevé verwoes word."

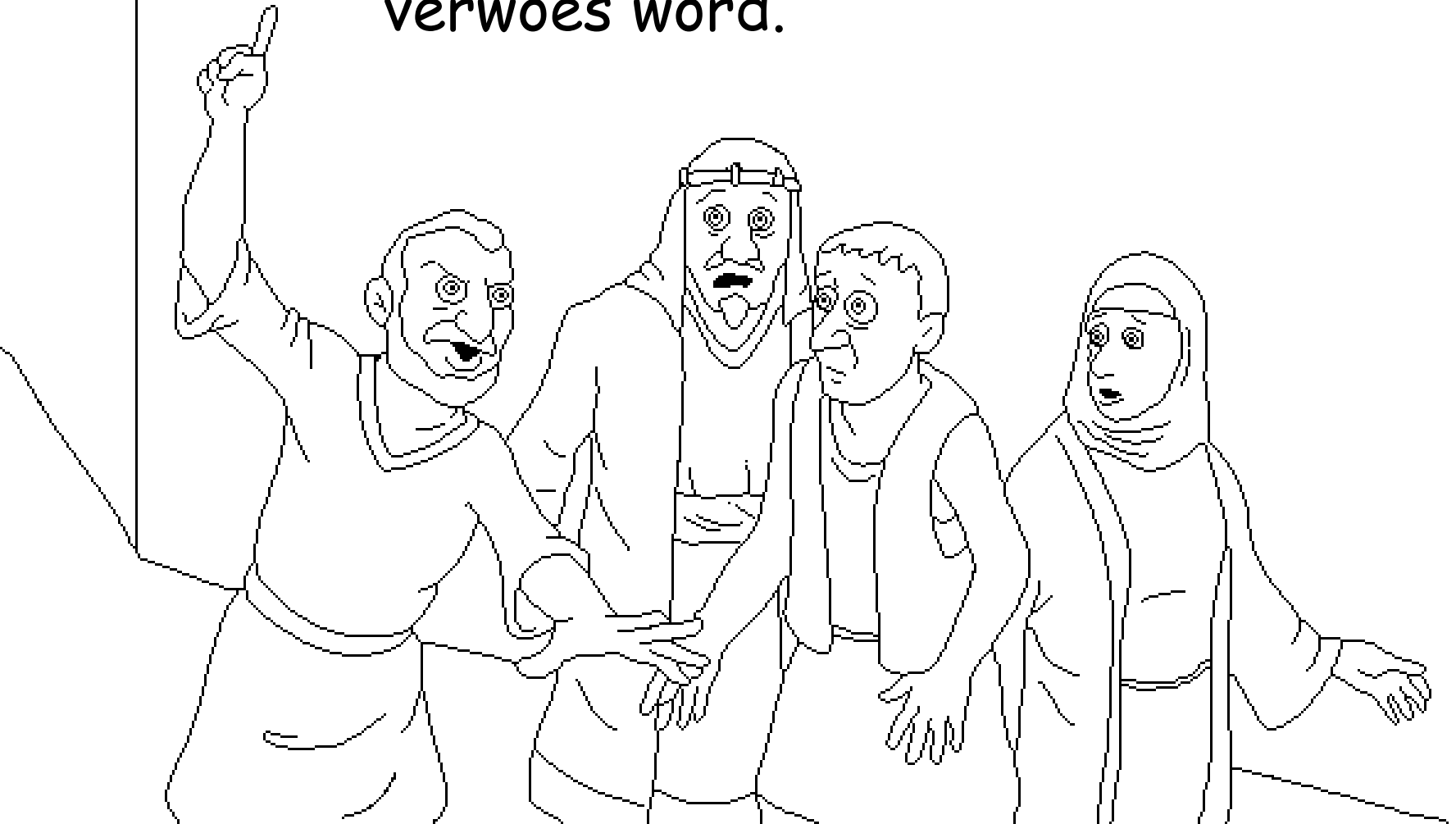

Die mense van Ninevé het God se woord geglo.
Hulle het sonder kos gebly en in sak en as gesit om
God te wys dat hulle jammer was vir hulle sondes.
Selfs die koning het hom verootmoedig voor God.
Hy het van sy troon afgeklim en in sak en as gaan
sit. Hy het elkeen beveel
om te draai van hul
verkeerde weë en
geweld en om te
bid dat die Here

hulle sal
vergewe.

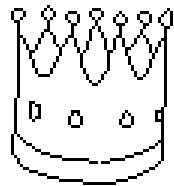

God het hulle vergewe! Dit moes 'n wonderlike dag
van blydskap in Nineve wees toe die mense
besef dat God hulle
vergewe het.

... Maar een
persoon was
baie kwaad.
Jona!



Hoekom was Jona kwaad? Hy het aan God gesê, "Ek het geweet dat U 'n genadige en barmhartige God is, lankmoedig en groot van goedertierenheid." Met ander woorde, Jona het geweet dat God altyd die vergewe wat jammer is oor hulle sondes en gehoorsaam is aan God se Woord. Dit blyk dat Jona nie van die mense van Nineve gehou het nie. Hy wou nie hê God moes hulle vergewe nie.



Jona was so kwaad vir God dat hy sê, "Neem my lewe van my, want die dood is vir my beter as die lewe."



Jona het buite die stad
gesit en wag om te sien wat
God volgende gaan doen.
Die Here God het 'n plant
met groot blare laat groei.
Dit het vinnig gegroei en die
skadu het Jona uit die warm
son gehou die hele dag.



Die volgende oggend het God 'n wurm gestuur wat die plant dood gemaak het. Die Here het toe 'n warm sterk wind gestuur wat Jona gewaai het totdat hy gedink het hy sou sterf. Al hierdie dinge het Jona nog kwater gemaak.



Toe sê die Here vir Jona: "Het jy enige reg om kwaad te wees? Jy voel jammer vir die wingerdstok waarvoor jy nie gewerk het en laat groei het nie.

Dit het oornag opgekom en oornag gesterf.



Hoekom moet Ek my
nie ontferm oor Ninevé,
die groot stad, met sy
duisende mense nie?"



Jona en die Groot Vis

'n Storie uit God se woord, die Bybel,

soos gevind in

Jona

“Die lees van die Woord gee lig.”

Psalms 119:130



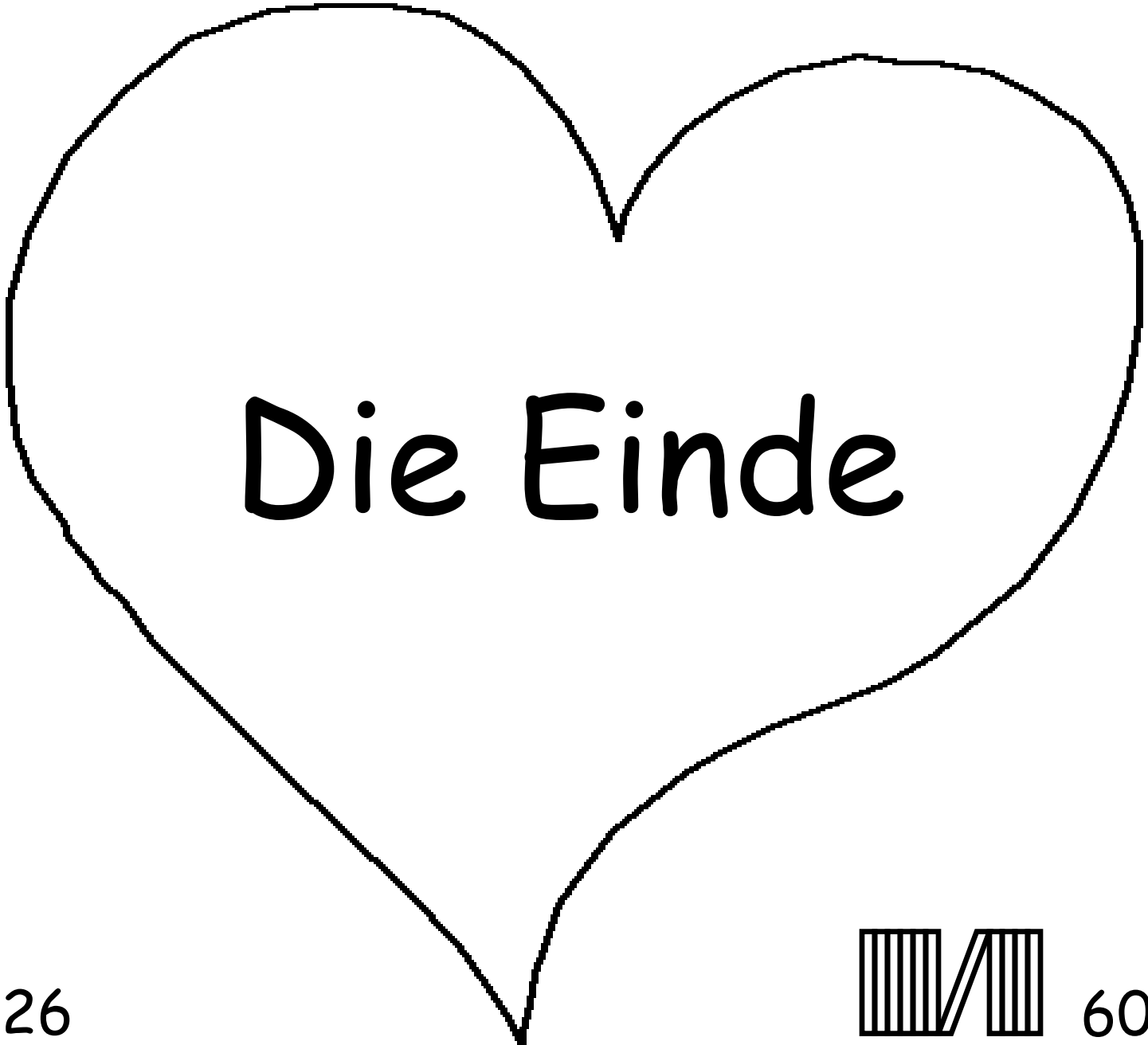

Die Einde

26

60



Die Bybel storie vertel ons van ons wonderlike God wat ons gemaak het en wat wil he dat ons Hom sal leer ken.

God weet ons het verkeerde dinge gedoen, Hy noem dit sonde. Die straf vir sonde is die dood, maar God het ons so lief dat hy sy Seun, Jesus vir ons gestuur het wat vir ons sondes aan die kruis kom sterf het. Jesus het opgestaan uit die dode en opgevaar na die Hemel! Wanneer jy in Jesus glo en Hom vra om jou te reinig van al jou sonde, sal hy dit doen! Hy sal saam met jou stap deur die lewe, en jy sal vir ewig lewe saam met Hom.

As jy glo dat dit die waarheid is, se die volgende vir God:
Liewe Jesus, ek glo dat U God is, en mens geword het om vir my sondes te kom sterf en nou vir ewig lewe. Kom stap asseblief saam met my deur my lewe en vergewe my my sondes, sodat ek 'n nuwe lewe kan he, sodat ek eendag saam met U vir ewig kan lewe. Help my om vir U te luister en gehoorsaam te wees, sodat ek vir U sal lewe en U kind genoem kan word. Amen

Lees die Bybel en praat met God elke dag! Johannes 3:16

