

Bibël për fëmijët
paraqet

Jona dhe
Peshku i
Madh



Shkruar nga: Edward Hughes
Ilustruar nga: Jonathan Hay
Adaptuar nga: Mary-Anne S.
Përkthyer nga: Arianit & Valbona Iljazi
Prodhuar nga: Bible for Children
www.M1914.org

BFC
PO Box 3
Winnipeg, MB R3C 2G1
Canada

©2013 Bible for Children, Inc.

E drejta e kopjimit: Mund të bëni kopje ose ta shtypni këtë histori,
nëse nuk do ta shitni.



Shumë vite më parë, një njeri i
quajtur Jona jetonte në vendin e
Izraelit. Një ditë Perëndia i tha
atij të shkojë në Ninive,
që ishte qyteti më i
madh dhe më i
fuqishëm

në
botë.

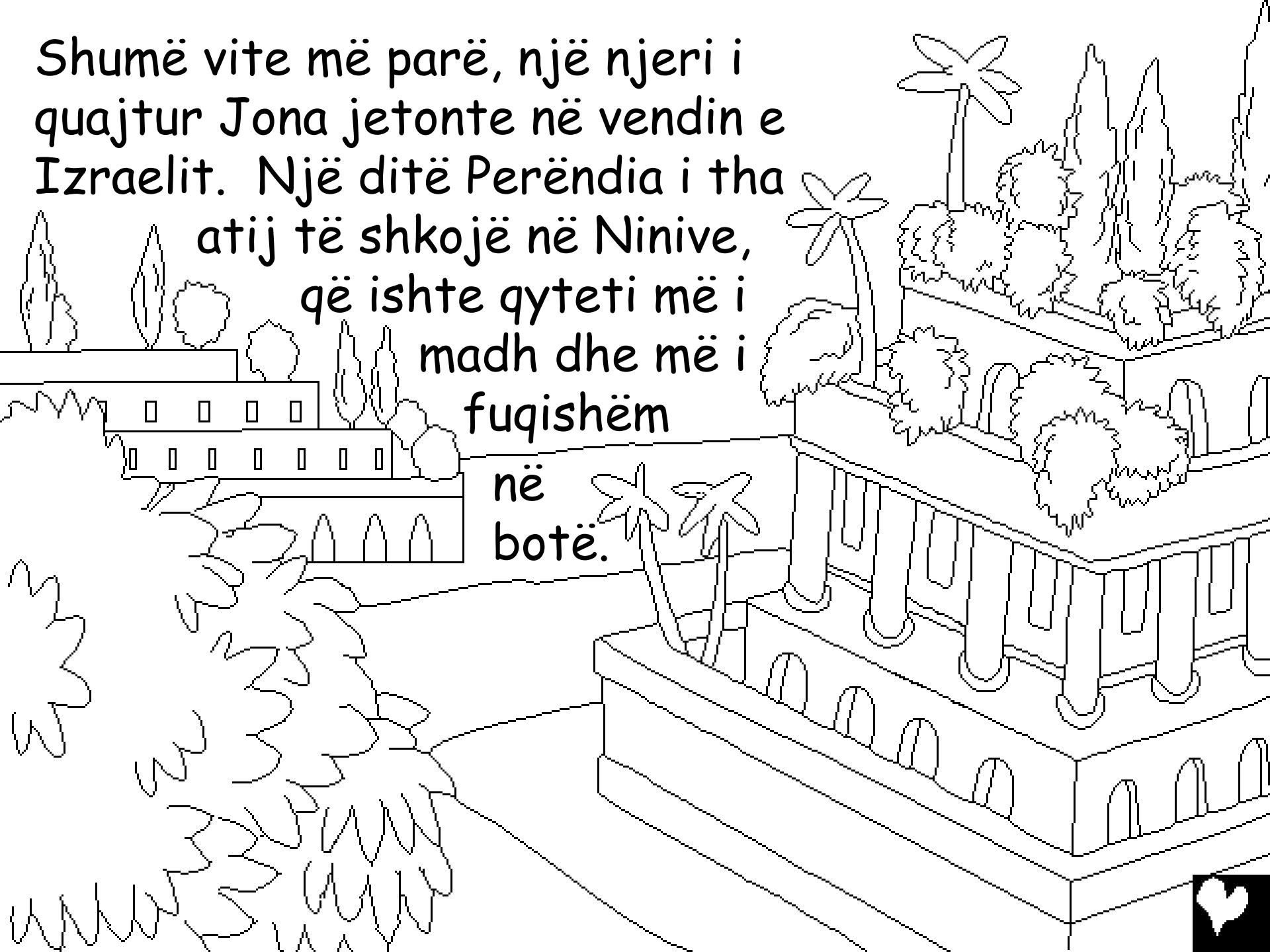

Jona duhej ti paralajmëronte
njerëzit atje, duke u treguar
se Perëndia e dinte
sa të ligj që ishin.

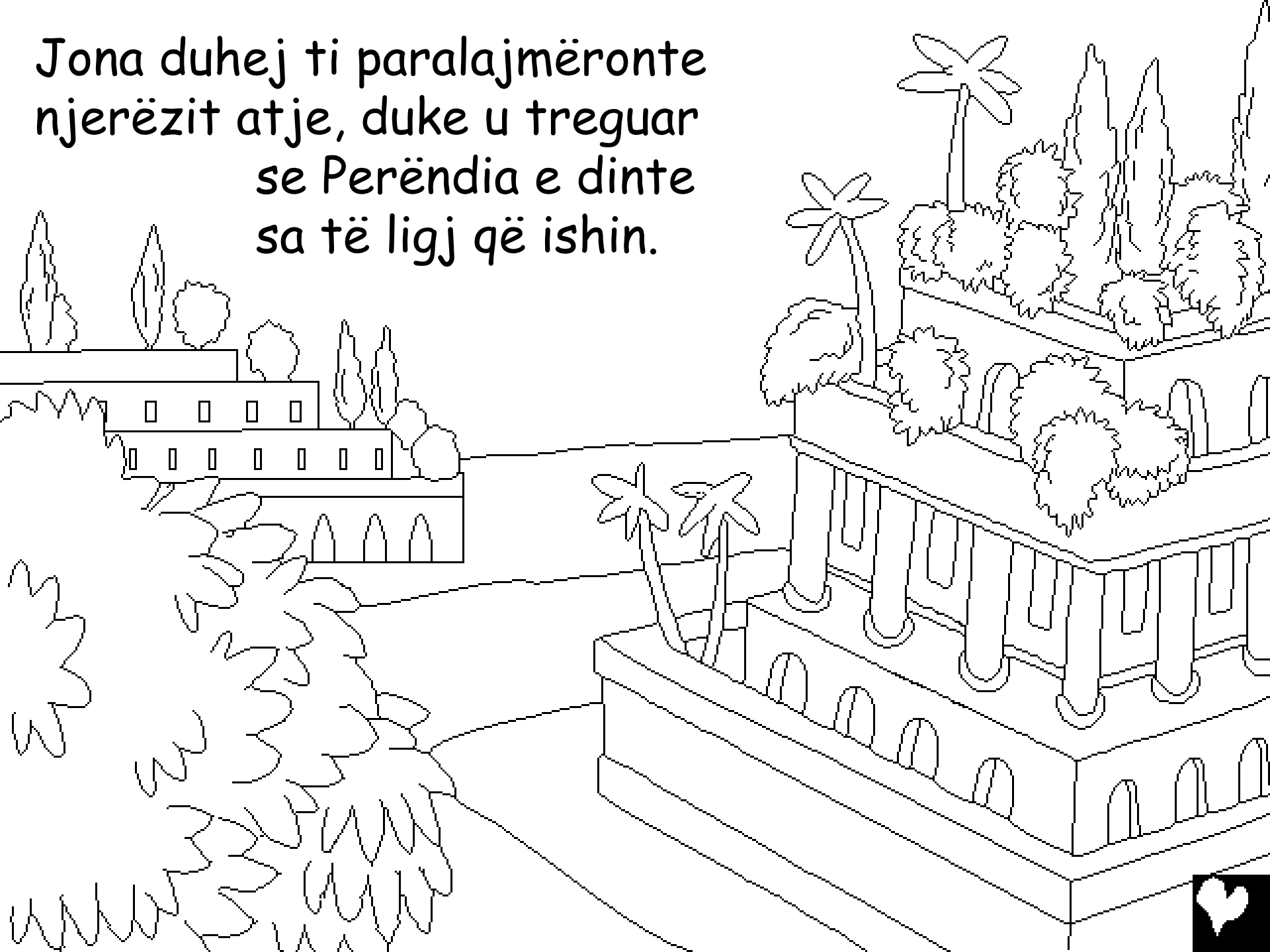

Por Jona nuk iu bind Perëndisë!
Në vend që të shkonte në Ninive,
Jona hypi mbi një anije dhe
lundroi tutje plotësisht në
drejtim të kundërt, në një vend
të quajtur Tarshish.

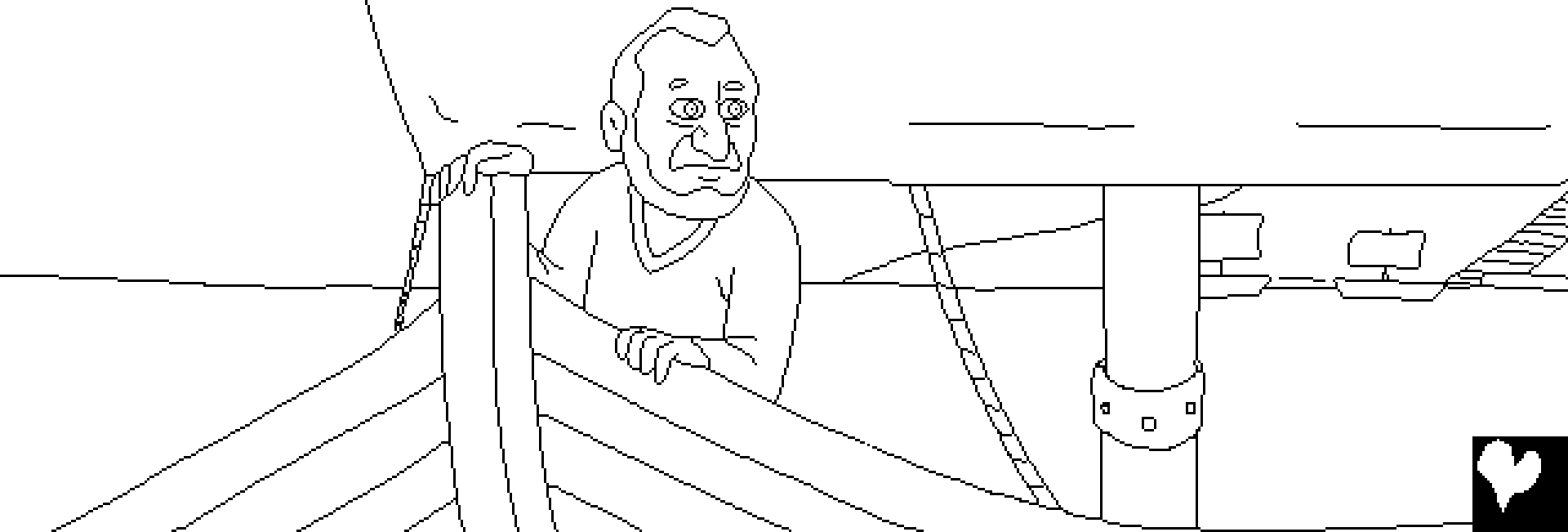

Zoti Perëndi dërgoi një stuhi të madhe në det. Një stuhi e furishme filloi! Detarët po kishin frikë se anija do bëhej copash dhe fundosej.

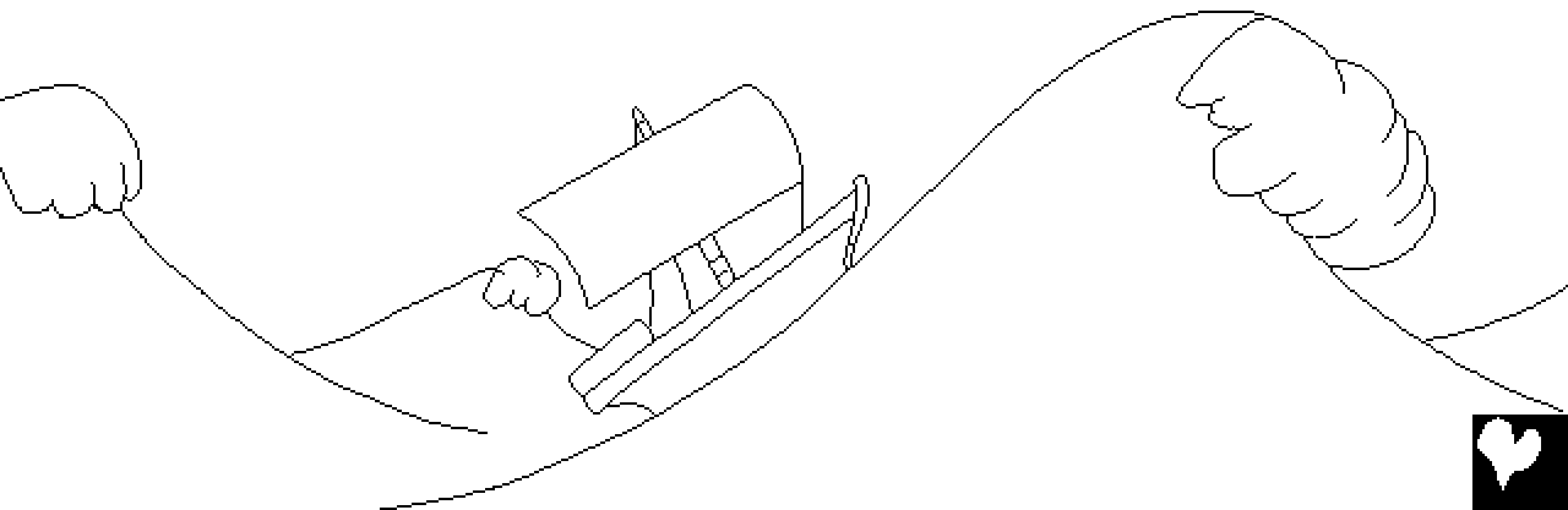

Stuhia po bëhej gjithnjë dhe më e fortë. Të tmerruar, detarët iu lutën perëndive të tyre dhe e hodhën gjithë ngarkesën në det për të lehtësuar anijen. Po asgjë nuk ndihmonte.

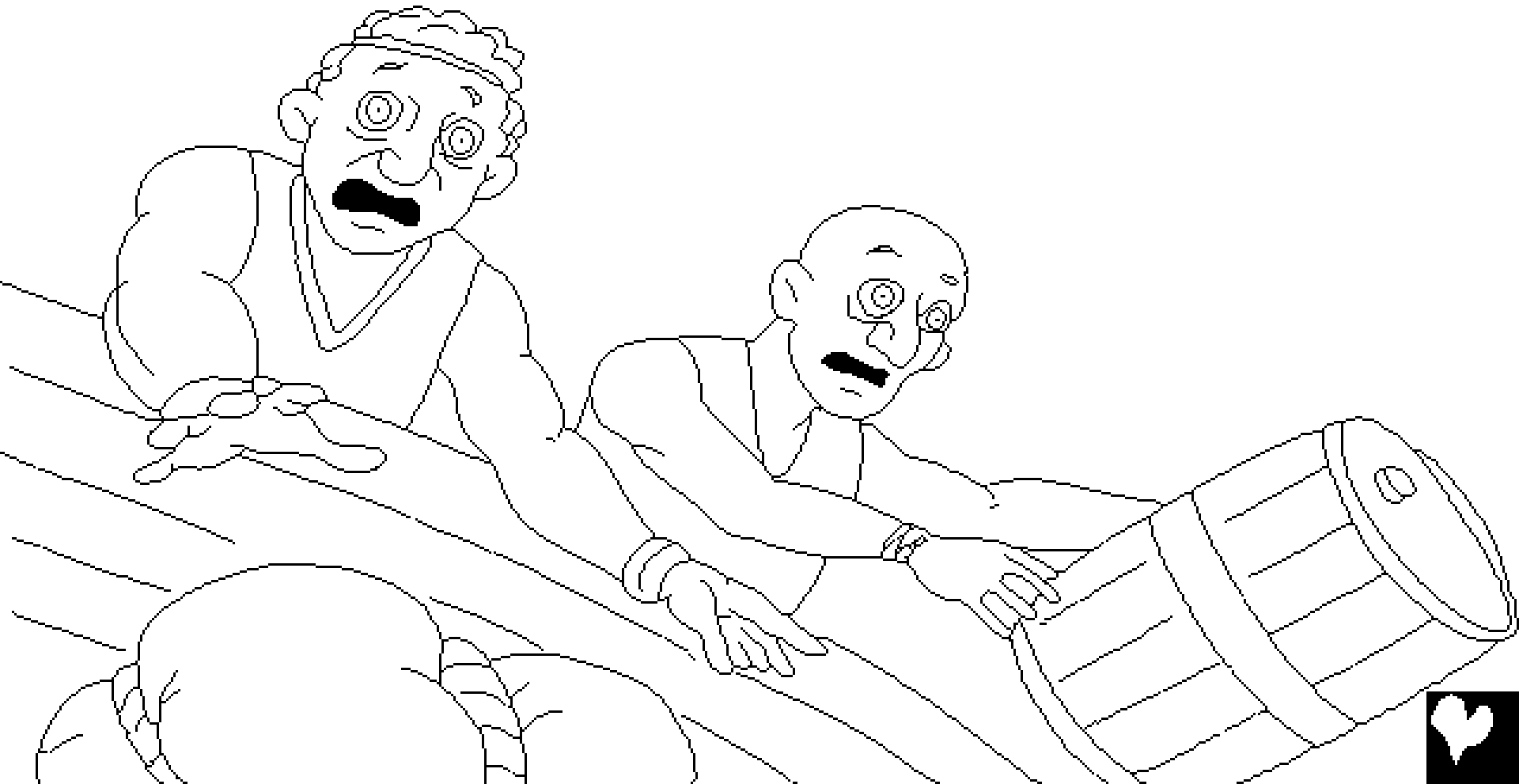

Jona ishte i vetmi person në bord që nuk po lutej.
Përkundrazi, ai ia kishte futur gjumit në hambar; po
çfarë gjumi se! Kapiteni i anijes më në fund e gjeti.
“Po si mund të flesh? Çohu! Lutju Perëndisë tënd!
Mbase Perëndia do të mendojë për ne dhe nuk do të
shkatërrohemi”.

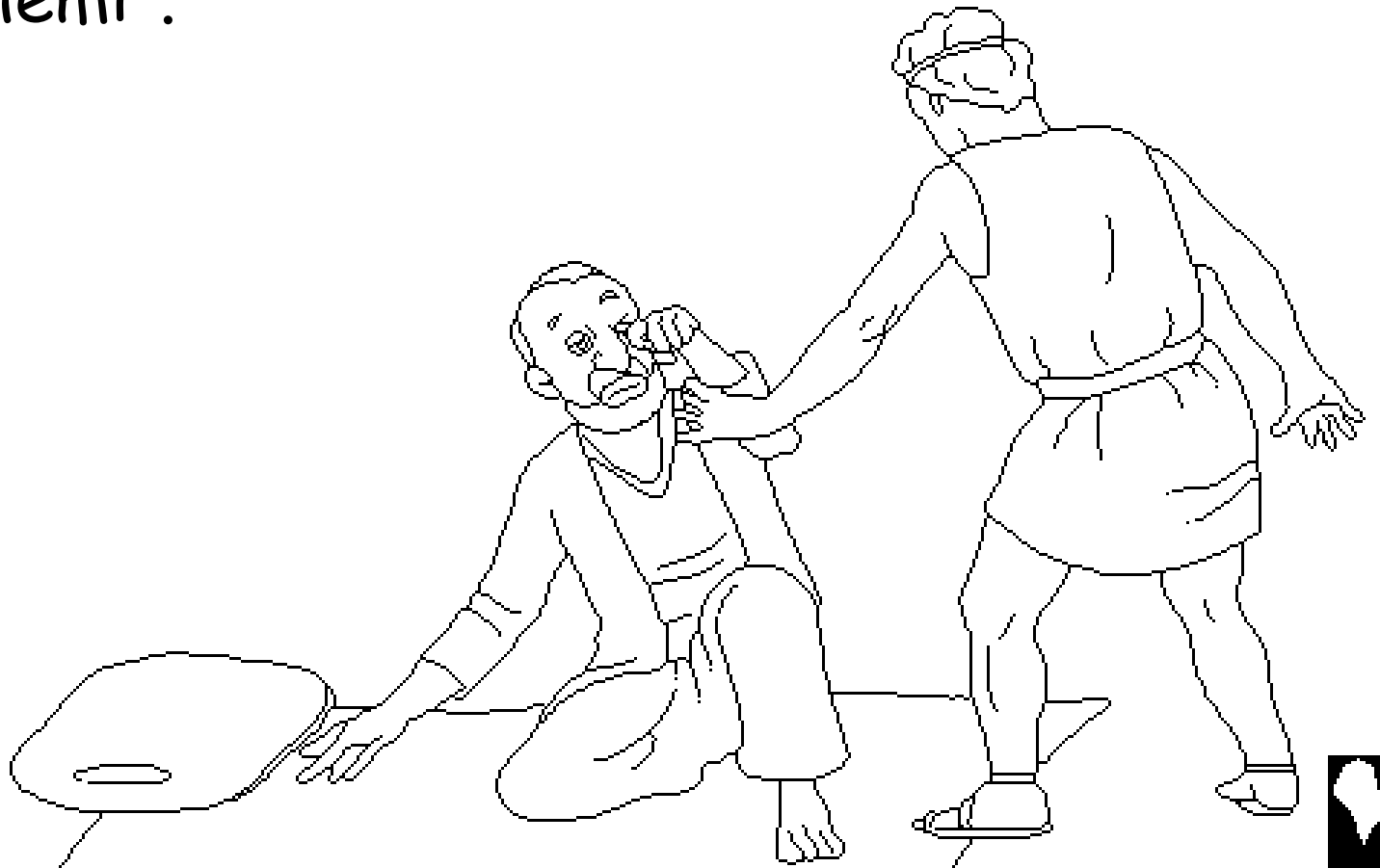

Detarët shumë shpejt vendosën që sikleti i tyre kishte të bënte diçka me Jonën. Jona u tha atyre se ai po ia mbathte larg Perëndisë. Ata pyetën, "çfarë duhet të bëjmë me ty, që deti të qetësohet për ne"? "Më kapni dhe më hidhni në mes të detit", u përgjigj Jona. "Sepse jam i sigurtë që kjo stuhi e madhe ka ardhur mbi ju për shkakun tim".

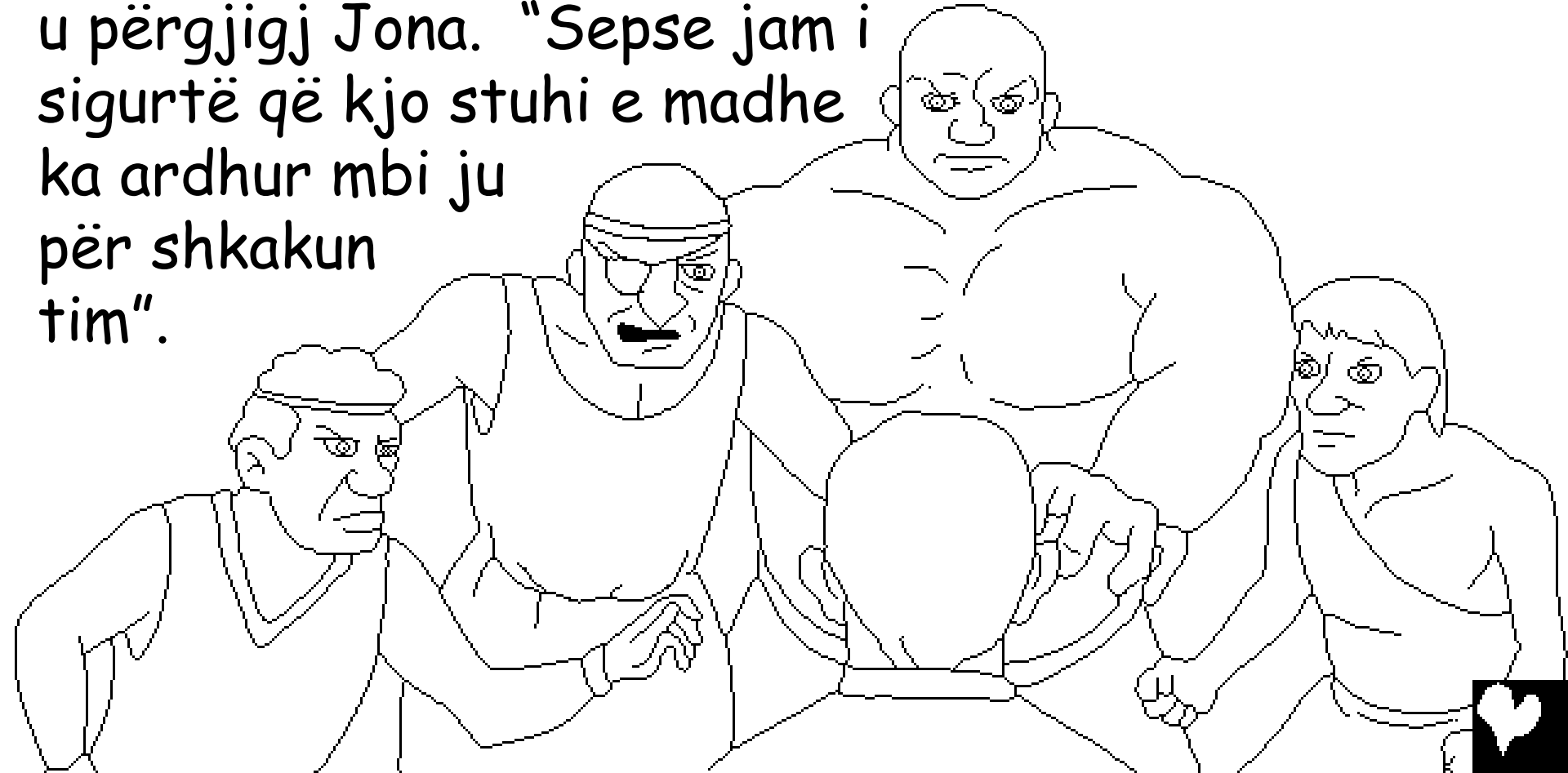

Detarët nuk donin ta hidhnin Jonan në det. Ata i dhanë fort rremave duke u përpjekur ta nxirrnin anijen në breg. Por nuk ia dolën mbanë. Mbetej vetëm një gjë për të bërë.



Mbasi u lutën për
falje, detarët
e kapën
Jonan dhe
e hodhën nga
anija. Ndërsa
Jona u zhduk nën
dallgët, deti u qetësua,
dhe era pushoi. Detarët
e kuptuan që kjo ishte
vepër e Perëndisë.
Të mahnitur dhe
frikësuar, ata
adhuruan
Perëndinë.



Ndërkohë, lajmëtari
i pabindur pati
një surprizë. I
pashpresë, duke u
zhytur në thellësitë e
detit, Jona mendonte
se asgjë nuk do e
shpëtonte atë më
prej mbytjes. Dhe
vërtet ai do të ish
mbytur - nëse
Perëndia nuk
kishte plane
të tjera.



Perëndia kishte përgatitur një peshk të madh, që të gëlltiste Jonan. Peshku ishte pikërisht në kohë! Një të hapur të gojës, dhe Jona shkoi nga deti në barkun e peshkut. Jona qëndroi atje brenda tre ditë. Ai kishte mjaft kohë për tu menduar dhe lutur.

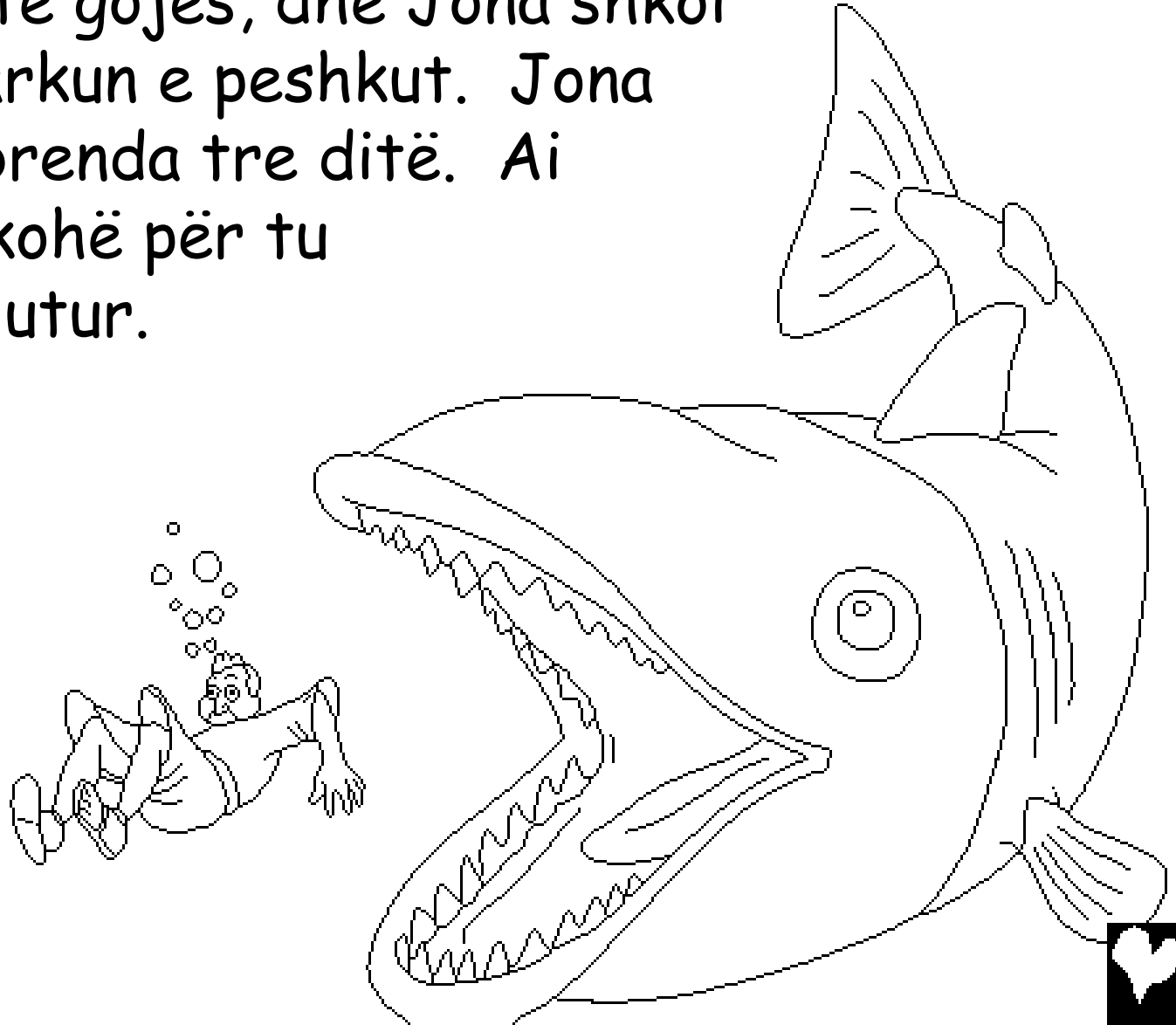

Tre ditë më vonë, më në fund Jona premtoi ti bindej Perëndisë. Menjëherë, Perëndia i foli peshkut, dhe ky i fundit e valli Jonan në breg.

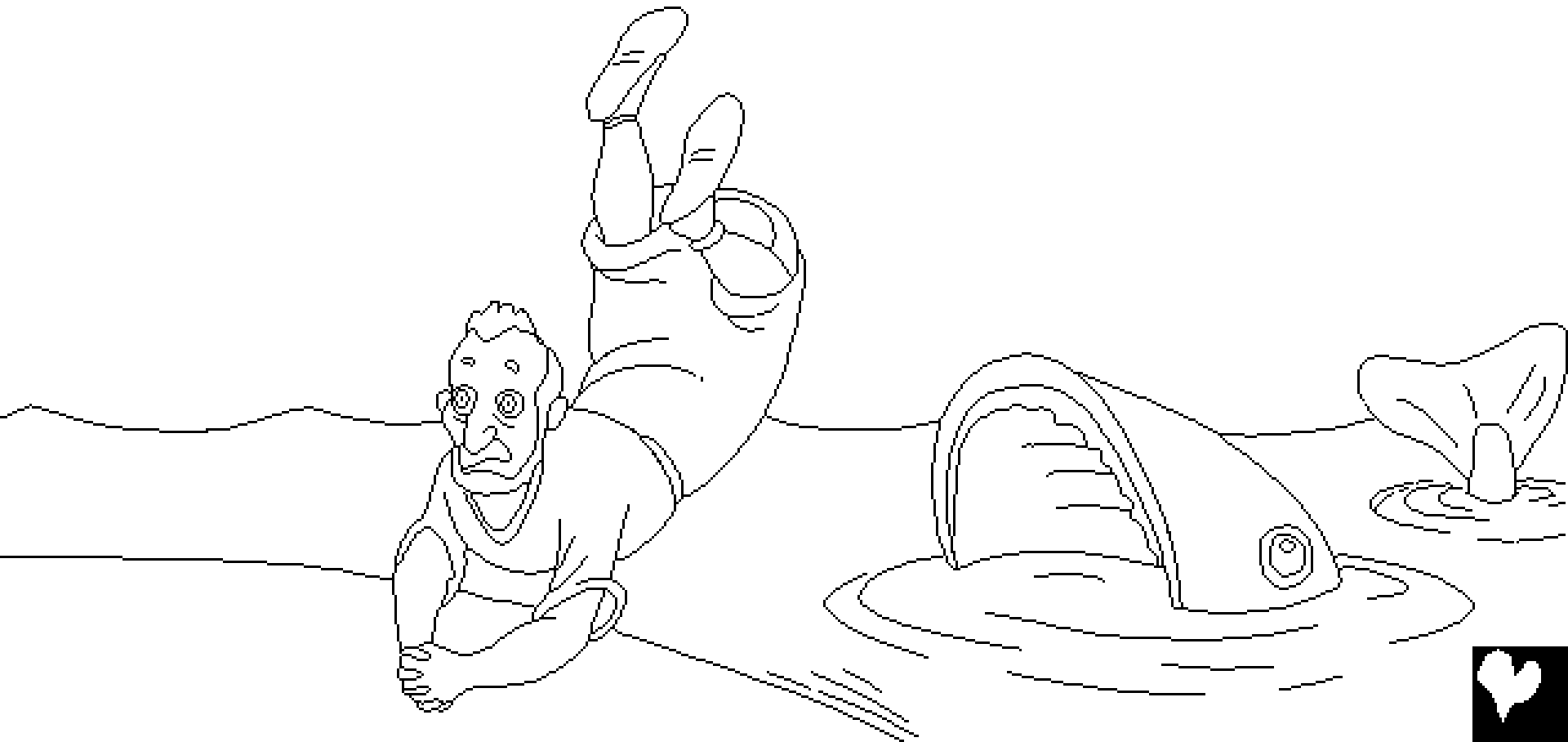

Përsëri, Perëndia e urdhëroi Jonan të shkonte në Ninive për të predikuar Fjalën e Perëndisë. Kësaj here Jona shkoi! Jona hyri në qytet, duke bërtitur, "Në dyzet ditë, Ninive do të shkatërrohet".

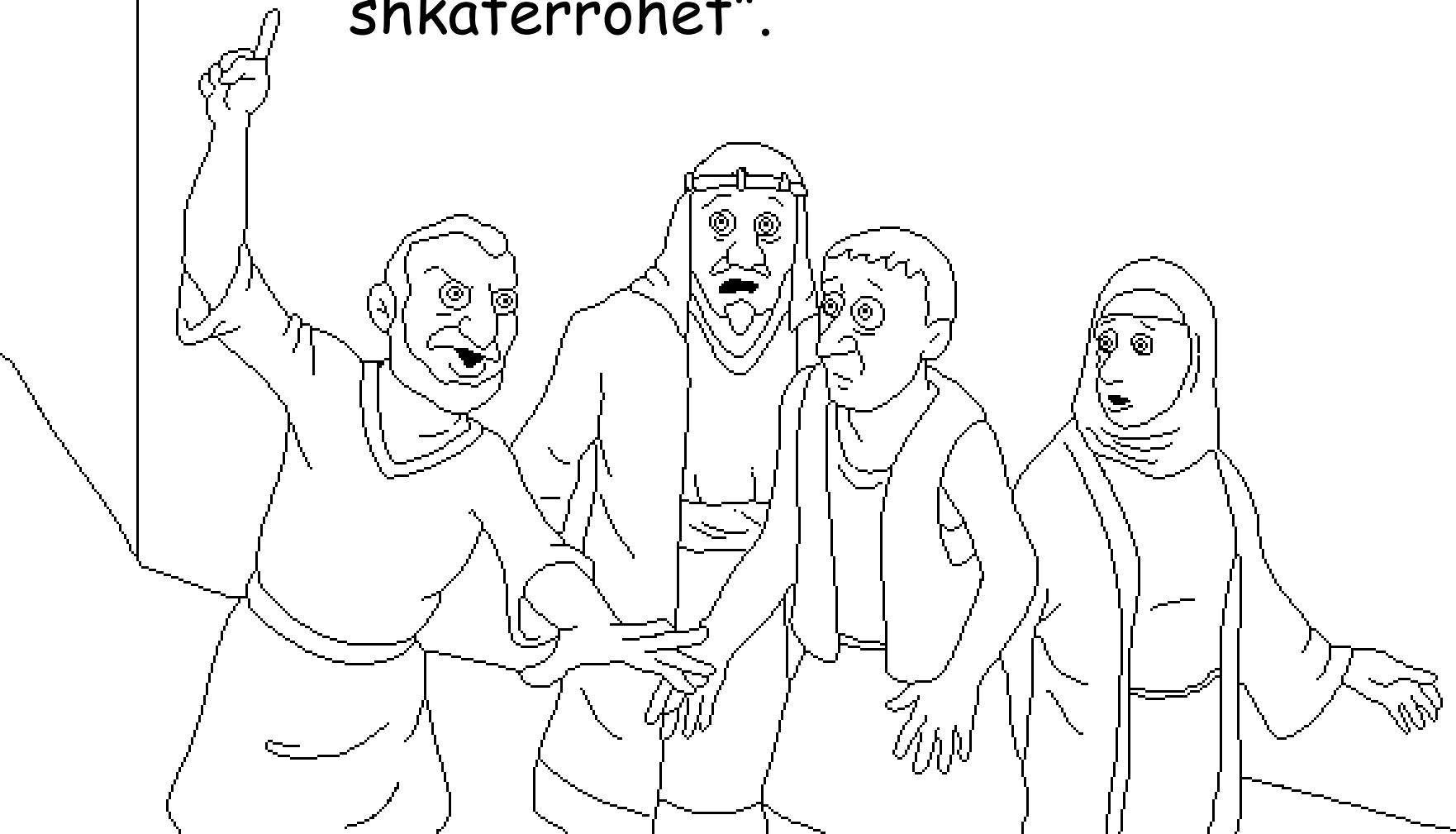

Njerëzit e Ninives i besuan Fjalës së Perëndisë.
Ata agjëruan, dhe u veshën me thasë për ti treguar
Perëndisë që u vinte keq për mëkatet e tyre. Madje
edhe mbreti e përuli veten përpara Perëndisë. Ai
zbriti nga froni i tij, u vesh me thes dhe u ul mbi
hi. Ai urdhëroi që çdo njeri
të kthehej nga rrugët e
liga dhe dhuna, dhe
të lutej që Perëndia
ti falte ata.



Dhe Perëndia i fali ata! Duhej të ishte një ditë e
mrekullueshme gëzimi në Ninive kur njerëzit
e kuptuan që Perëndia i
kishte falur
ata. ... Por,
ishte dikush
që ishte shumë
i zemëruar.
Jona!



Përse ishte i zemëruar Jona? Ai i tha Perëndisë, "Unë e dija që ti je Perëndi plot hir, dhe i mëshirshëm, i ngadaltë në zemërim, dhe i madh në mirësi" Me fjalë të tjera, Jona e dinte që

Perëndia gjithmonë i fal ata që pendohen për mëkatet e tyre dhe i braktisin ato duke iu bindur Fjalës së Perëndisë.

Me sa duket Jonës nuk i pëlqenin njerëzit e Ninives. Ai nuk donte që ata të merrnin faljen e mëkateve.



Jona ishte kaq i zemëruar me Perëndinë, saqë ai tha, "Ma merr jetën; sepse vdekja është më mirë për mua sesa jeta".



Jona u ul jashtë qytetit, duke pritur të shihte
çfarë Perëndia do të bënte më pas. Zoti, Perëndi
përgatiti një bimë me gjethe të mëdha. U rrit
shpejt, dhe i bëri hije Jonës duke e mbrojtur nga
dielli i nxehët gjithë ditën.



Mëngjesin tjetër, Perëndia dërgoi një krimb, që e thau bimën. Atëherë Perëndia ngriti një erë të nxehtë dhe përvëluese që e goditi Jonan aq keq, sa që ai mendoi se do vdiste prej saj. E gjitha kjo e zemëroi edhe më shumë Jonën.



Pastaj Perëndia i tha Jonës, "A ke të drejtë ti të zemërohesh? Ty të erdhi keq për një bimë për të cilën nuk punove dhe nuk e bërë të rritet.



Mbiu brenda një dite dhe u tha
për një natë. Përse nuk u dashka
që Unë të kem mëshirë për
Ninivenë, qytetin e madh,
me mijërat e njerëzve
të saj?"



Jona dhe Peshku i Madh

Një tregim nga Fjala e Perëndisë, Bibla

e marrë nga

Jonas

"Zbulimi i fjalëve të tua ndriçon dhe u
jep mendje njerëzve të thjeshtë."

Psalmet 119:130



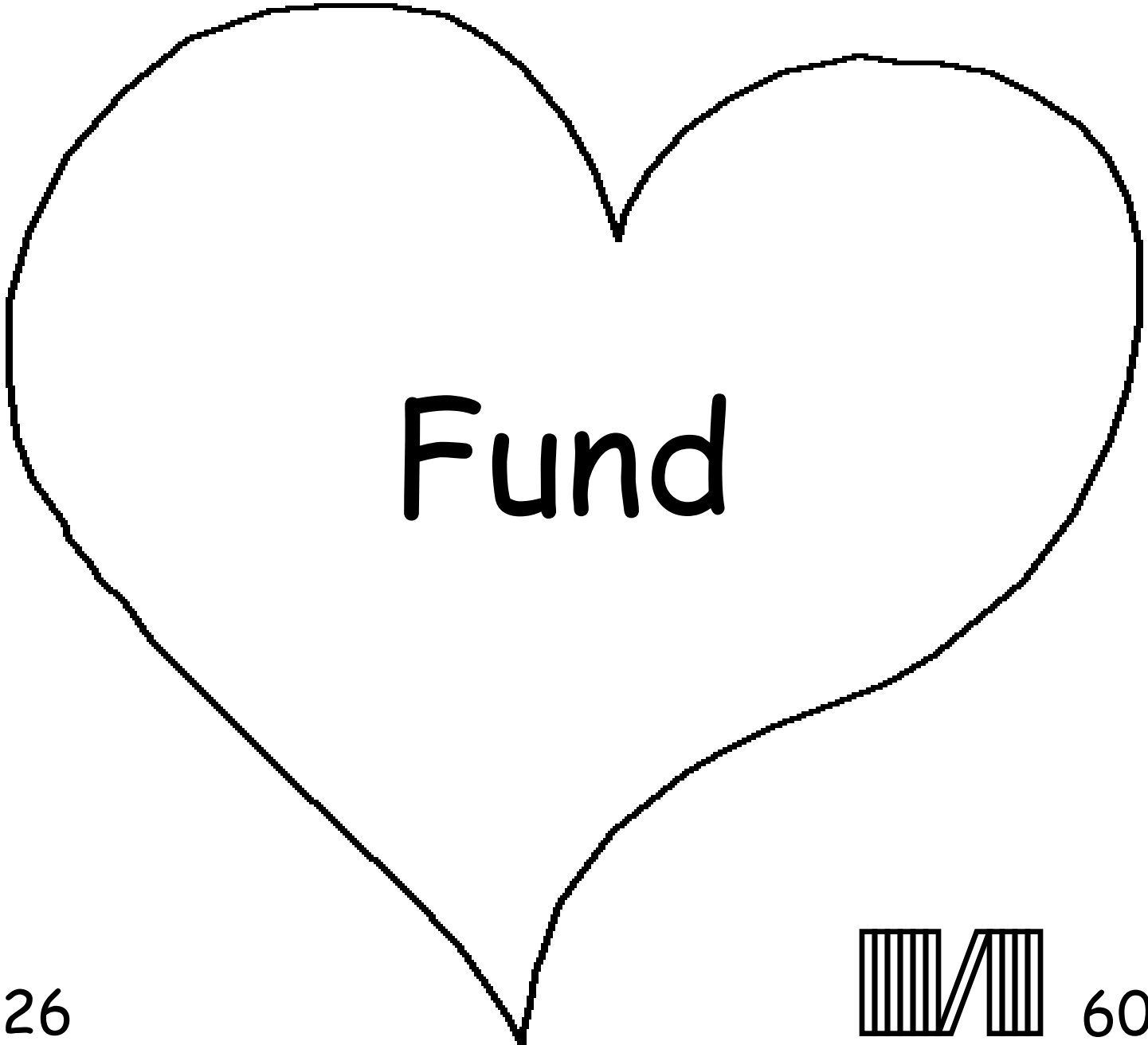

Fund

26

60



Ky tregim nga Bibla na tregon për Perëndinë tonë të
mrekullueshëm i cili na krijoi dhe dëshiron që
ne ta njohim Atë.

Perëndia e di që ne kemi bërë gjëra të këqija, të cilat Ai i quan
mëkate. Dënimi për mëkatin është vdekja, por Perëndia ju do juve
aq shumë sa që dërgoi Birin e Tij të vetëm, Jezusin, që të vdesë në
Kryq dhe të dënohet për mëkatet tuaja. Pastaj Jezusi u ringjall
dhe u ngrit lart në Qiell! Nëse beson në Jezusin dhe i kërkon Atij
të t'i falë mëkatet e tua, Ai do ta bëj atë! Ai do të vijë dhe do të
jetojë në ty, dhe ti do të jetosh me Të përgjithmonë.

Nëse ti beson se kjo është e vërteta, drejtoju Perëndisë kështu:
Jezus i dashur, unë besoj se Ti je Perëndia i bërë njeri për të
vdekur për mëkatet e mia, dhe që Ti u ngjalle sërish. Të lutem,
eja në jetën time dhe fali mëkatet e mia, në mënyrë që unë të kem
jetë të re dhe një ditë të jem me Ty, përgjithmonë. Më ndihmo,
të të bindem dhe jetoj për Ty, si fëmija Yt. Amen.

Lexo Biblën dhe bisedo me Perëndinë çdo ditë! Gjoni 3:16

