

Մանուկներու Սուրբ Գիրքը կը ներկայացնէ



Դաւիթ Թագաւորը (մասն 2)



Written by: Edward Hughes

Illustrated by: Lazarus

Translated by: Most Rev. Prof. Varant Zareh Seropian

Adapted by: Ruth Klassen

Story 21 of 60

www.M1914.org

Bible for Children, PO Box 3, Winnipeg, MB R3C 2G1 Canada

License: You have the right to copy or print this story, as long as you do not sell it.

Հայերէն

Armenian

Տէյվիտ ճուտայի
թագաւորն էր,
հարաւային
Պաղեստին,
բայց մնացեալ
Իսրայէլը
Իշպոշէթը
Սաուլի
որդին
առին իբր
թագաւոր:



1

Եօթը տարի ներքին
պատերազմ
բարձրացաւ:
Բայց Դաւիթ
աւելի կը
զօրանար:



2

Վերջապես հշարշէթ թագաւորը սպանուեցաւ
իր երկու զինուորներուն ձեռքով:



3

Յետոյ բոլոր հարայելի տոհմերը եկան Դաւիթի
եւ զինք թագաւոր օծեցին ամբողջ հարայելի վրայ:
Վերջապէս Դաւիթ թագաւոր
եղաւ բոլոր
երկրին
վրայ:

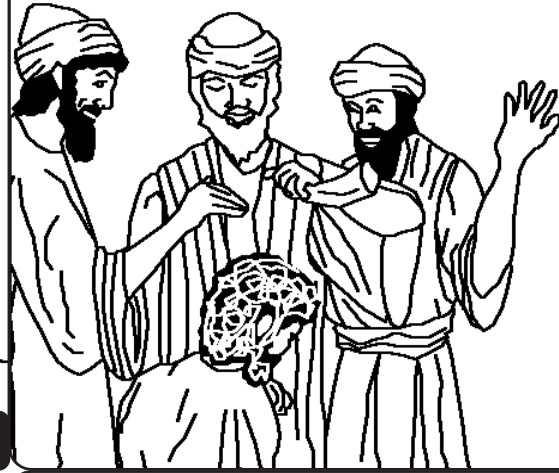

4

Առաջին գործը, որ Դաւիթ թագաւոր ըրաւ
Երուսաղէմը գրաւեց: Այդ քաղաքը ճանչցուեցաւ
իր Դաւիթի քաղաքը:

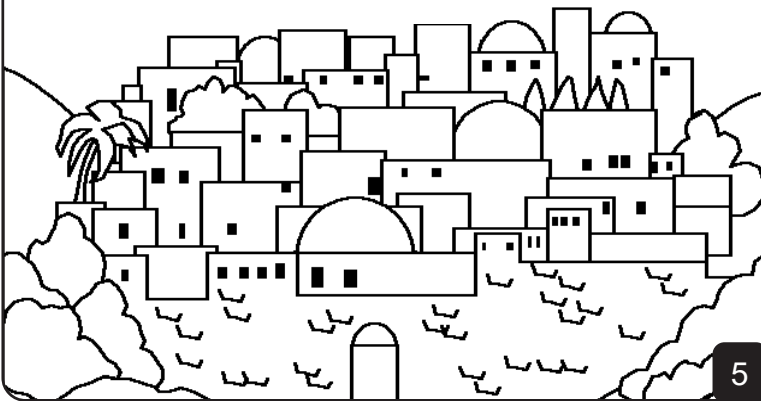

5

Ան քաղաքը ամուր ձեւով վերակառուցեց
թշնամիներուն դէմ: Երուսաղէմէն ետք Դաւիթի
բանակը գնաց գրաւելու համար Պաղեստինը եւ
ուրիշ թշնամիներ հարայելի:

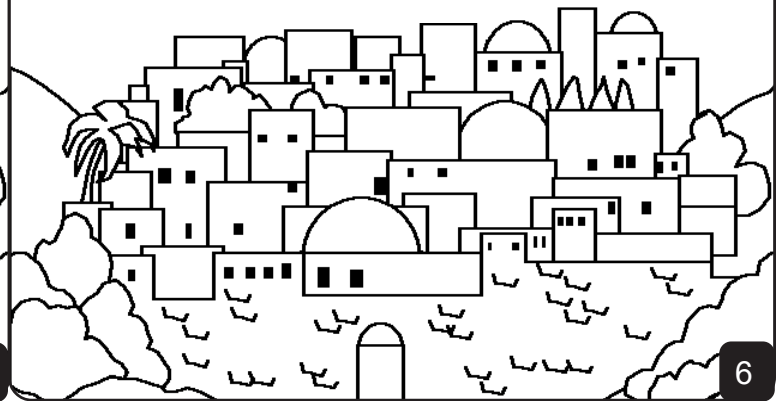

6

Յաջորդ գործը՝
Դաւիթ թագաւոր
Աստուծոյ, Տապանը
Երուսաղէմ
բերաւ: Աստուծոյ
Տապանը կը
պարունակէր տասը
պատուիրաններէն
օրինակներ եւ
ուրիշ օրէքներ,
որ Աստուած
տուած էր
Մովսէսին:

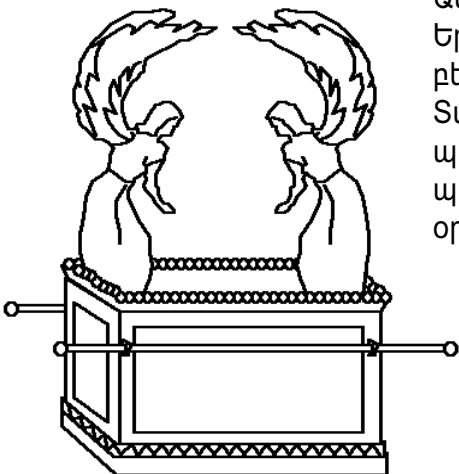

7

հարայելացիներուն
կը յիշեցներ, թէ
Աստուած սուրբ է
եւ իրենք պետք է
իրեն հնազանդէին:

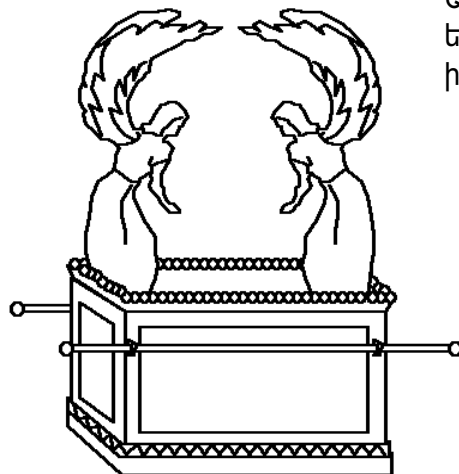

8

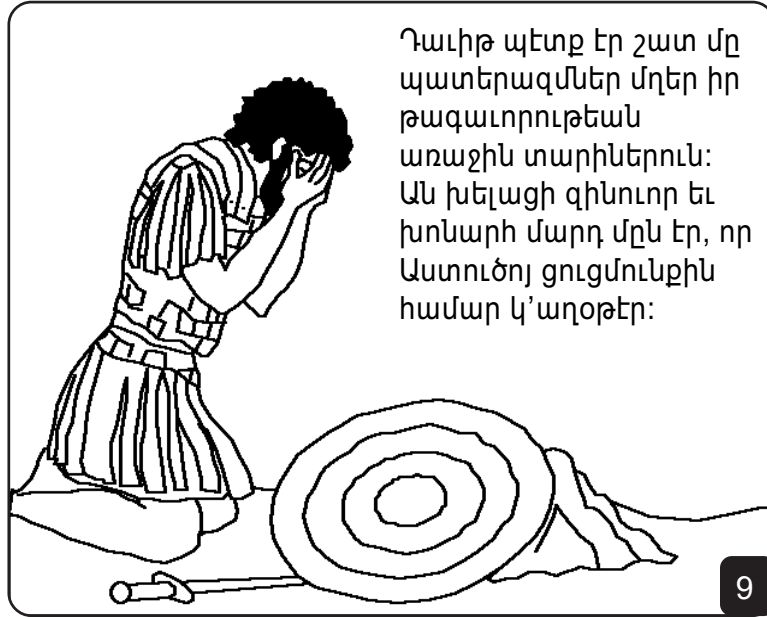

Դաւիթ պետք էր շատ մը պատերազմներ մղեր իր թագաւորութեան առաջին տարիներուն: Ան խելացի զինուոր եւ խոնարհ մարդ մըն էր, որ Աստուծոյ ցուցմունքին համար կ'աղօթէր:

9

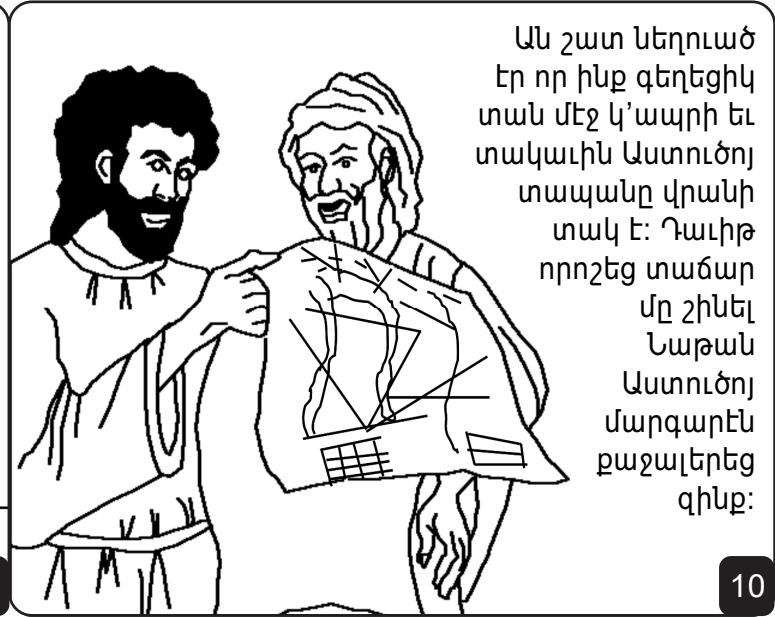

Ան շատ նեղուած էր որ ինք գեղեցիկ տան մէջ կ'ապրի եւ տակաւին Աստուծոյ տապանը վրանի տակ է: Դաւիթ որոշեց տաճար մը շինել Նաթան Աստուծոյ մարգարէն քաջալերեց զինք:

10



Այդ երեկոյ, Աստուած լուր դրկեց Դաւիթի. "Իմ ծառայ Դաւիթ Տէրը քեզի տուն պիտի կառուցէ:

11

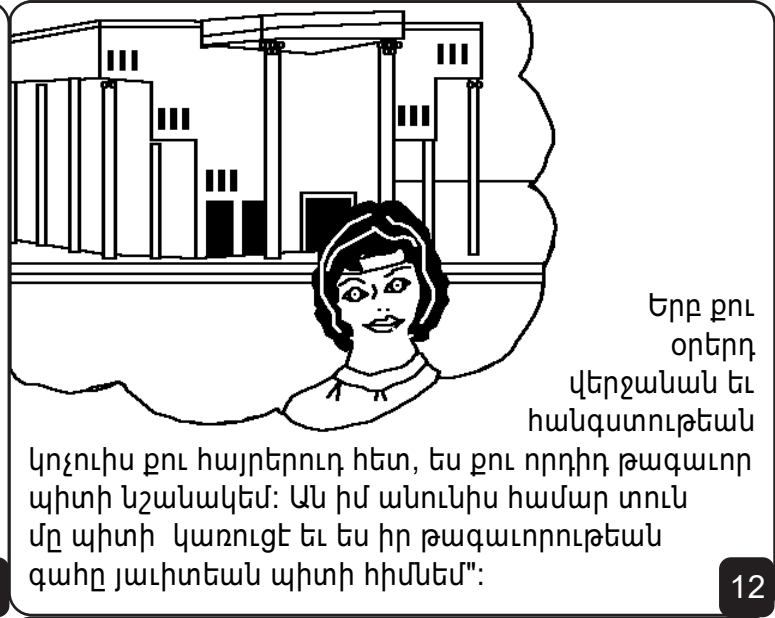

Երբ քու օրերդ վերջանան եւ հանգստութեան կոչուիս քու հայրերուդ հետ, ես քու որդիդ թագաւոր պիտի նշանակեմ: Ան իմ անունիս համար տուն մը պիտի կառուցէ եւ ես իր թագաւորութեան գահը յաւիտեան պիտի հիմնեմ":

12



Դաւիթ ուզեց Սառայի ընտանիքէն ողջերուն օգնել: Ան միայն ճոնաթանի տղան Մեֆիպոշէթը գտաւ, որ հաշմանդամ էր:

13



"Ան պիտի սեղանակիցս դառնայ ինչպէս թագաւորին բոլոր տղաքը", ըսաւ Դաւիթ: Դաւիթ շատ լաւ էր Մեֆիպոշէթի հետ, որովհետեւ ճոնաթան իր ամենալաւ բարեկամն էր:

14

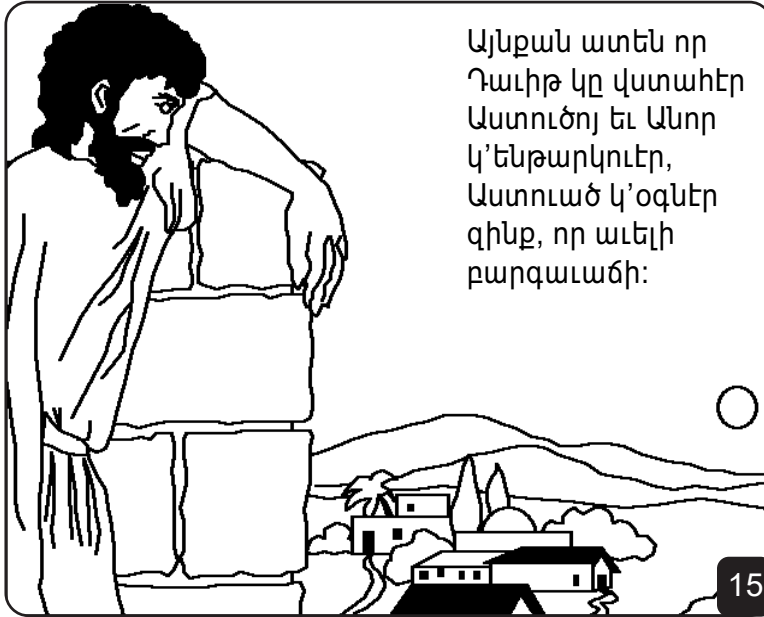

Այնքան ատեն որ
Դաւիթ կը վստահէր
Աստուծոյ եւ Անոր
կ'ենթարկուէր,
Աստուած կ'օգնէր
զինք, որ աւելի
բարգաւաճի:

15



Սակայն օր մը,
սոսկալի շուք մը
իջաւ Դաւիթի
կեանքին վրայ: Ան
իր բանակը դրկեց
կռուելու եւ ինք
մնաց Երուսաղէմ:

16

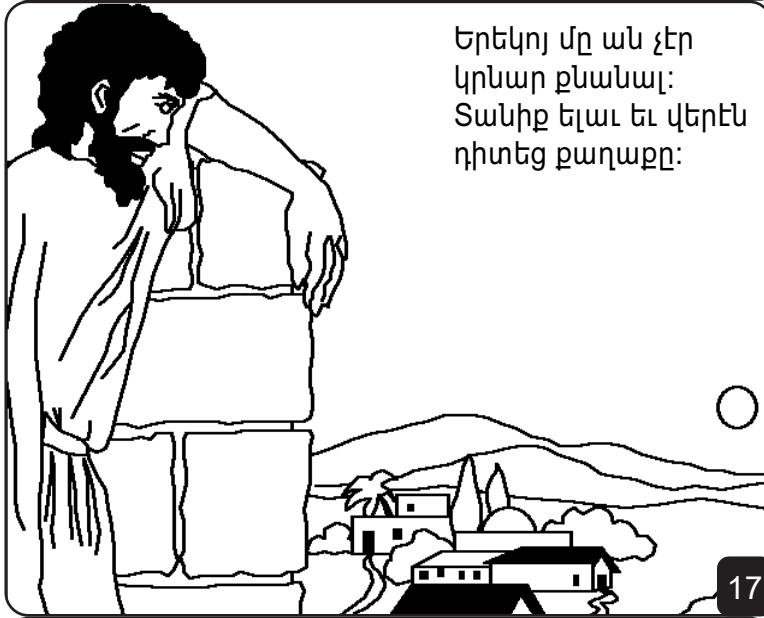

Երեկոյ մը ան չէր
կրնար քնանալ:
Տանիք ելաւ եւ վերէն
դիտեց քաղաքը:

17



Դաւիթ տեսաւ գեղեցիկ
կին մը, որ լոգանք կ'առնէ:
Անոր անունը Պաթշէպա
էր: Դաւիթ մեղք գործեց
անոր հետ, հակառակ
անոր ամուսինը, Յուրիա,
Դաւիթի քաջարի
զինուորներէն մէկն էր:

18

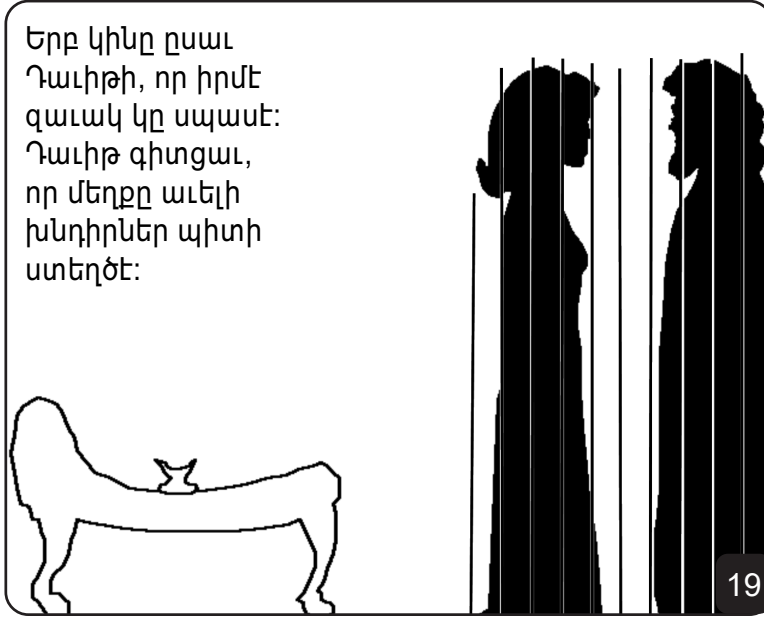

Երբ կինը ըսաւ
Դաւիթի, որ իրմէ
զաւակ կը սպասէ:
Դաւիթ գիտցաւ,
որ մեղքը աւելի
խնդիրներ պիտի
ստեղծէ:

19



Աստուծոյ խոստովանելու
տեղ, Դաւիթ փորձեց իր մեղքը
ծածկել: Բայց այդ չի յաջողիր:

20

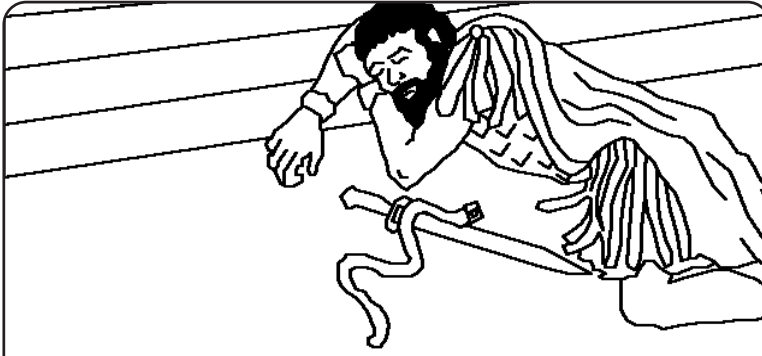

Ան Յուրիան պատերազմի դաշտէն տուն կանչեց, յուսալով, որ Յուրիա կարծէ, թէ մանուկը իրմէ է, Բայց Յուրիան չէր ուզեր մնալ երբ իր ընկերները պատերազմի դաշտը կը կռուէին: Յուրիա թագաւորին տան դրան առջեւ քնացաւ:

21

Ուրեմն Դաւիթ աւելի գէշ բան մը ըրաւ: Ան Յուրիան ետ պատերազմի դաշտ դրկեց եւ հետը նամակով մը:



22

Նամակը սպարապետին կ'ըսէր, թէ Յուրիան պետք էր պատերազմի դաշտին վրայ մեռնէր: Երբ Յուրիան մեռաւ, Դաւիթ Պաթշիպան առաւ իբր իր կինը:



23

Աստուած իր ծառան Նաթանը դրկեց Դաւիթի ցոյց տալու համար իր գործած մեղքը: Նաթան պատմեց Դաւիթի պատմութիւն մը հարուստ մարդու մը մասին եւ աղքատ մարդու մը մասին:



24

Հարուստ մարդը հարիւրներով ոչխարներ ուներ: Բայց աղքատ մարդը միայն մէկ գառնուկ ուներ, որուն իր աղջկան պէս կը սիրէր:



25

Երբ ճամբորդ մը եկաւ հարուստ մարդուն քով ան իր ոչխարներէն չմորթեց, այլ մորթեց աղքատ մարդուն գառնուկը:

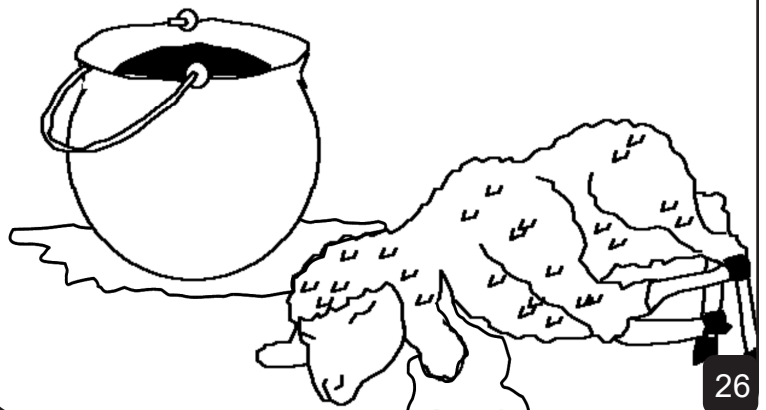

26



Դաւիթ շատ զայրացաւ հարուստ մարդուն անձնասիրութենէն: Ան պռռաց. "Այն մարդը, որ այս արարքը կատարած է պէտք է անշուշտ մեռնի":

27

"Դո՛ւն ես այդ մարդը" ... Նաթան ըսաւ Դաւիթի: Դաւիթ ինչ որ ըրաւ ւաւելի գէշ էր ան ինչ որ պատմութեան մէջի մարդը ըրած էր:



28

Աստուած Դաւիթի ցոյց տուաւ իր չարութիւնը եւ Դաւիթ շատ կը զոջար իր գործած մեղքին համար: Ան Աստուծոյ ըսաւ. "Քու դէմդ ես մեղք գործեցի եւ գէշութիւն ըրի եւ Աստուած ներեց Դաւիթի մեղքը:"

Բայց Պաթշիպայի զաւակը շատ հիւանդացաւ եւ ծնելէ անմիջապէս ետք մեռաւ:



29

Աստուած ներեց Դաւիթի ահռելի մեղքը: Յետոյ Պաթշիպա ուրիշ զաւակ մը ունեցաւ Սողոմոն, որ պիտի ըլլար հզօր թագաւոր Դաւիթէն յետոյ: Բայց Դաւիթ թագաւոր ուրիշ զաւակներ ալ ուներ, որոնցմէ մի քանին շատ մեծ դժբախտութիւններու պատճառ դարձան:



30

Դաւիթ թագաւորը (մասն 2)

Աստուծոյ խօսքէն պատմութիւն մը,
Սուրբ Գիրքը:

Կը գտնուի հետեւեալին մէջ

2 Սամուէլ 1-12

"Քու խօսքիդ մուտքը լոյս կը ցոլացնէ:"
Սաղմոս 119:130



Աստուած գիտէ, թէ շատ գէշ բաներ ըրած ենք, որոնք ինք մեղք կը կոչէ: Մեղքին պատիժը մահն է, սակայն Աստուած այնքան մեզ կը սիրէ, որ Իր Որդին Յիսուսը մեզի դրկեց, որպէսզի հաշին վրայ մեռնի եւ մեր մեղքերուն համար պատժուի: Ետքը Յիսուս համբարձաւ եւ դրախտ՝ իր տունը բարձրացաւ: Եթէ կը հաւատաս Յիսուսին եւ իրմէ կը պահանջես որպէսզի ներէ քեզի քու մեղքերուդ համար, Ան կը ներէ: Ան կու գայ եւ մէջդ կը բնակի իսկ դուն յաւիտեան Իր հետ:

Եթէ կ'ուզես մեղքերդ ազատիլ, հետեւեալը ըսէ Աստուծոյ: Տէր Աստուած ես կը հաւատամ, որ Յիսուս մահացաւ ինծի համար եւ հիմա Ան անգամ մը ես կ'ապրի: Կ'աղաչեմ, որ գաս իմ կեանքիս մէջ եւ ներես բոլոր մեղքերս, որպէսզի կարենամ նոր կեանք մը ապրիլ, եւ օր մը հետոյ ըլլամ, յաւիտեան: Օգնէ ինծի որպէսզի քեզի համար ապրիմ քու որդիիդ պէս: Ամէն:

Կարդայ Սուրբ Գիրքը եւ ամէն օր Աստուծոյ հետ խօսիր:
Յովհաննու 3:16