

Մանուկներու Սուրբ Գիրքը  
կը ներկայացնէ

Սամուէլ,  
Աստուծոյ  
տղայ-ծառան



Written by: Edward Hughes

Illustrated by: Janie Forest

Adapted by: Lyn Doerksen

Translated by: Most Rev. Prof. Varant Zareh Seropian

dedicated to my Son Lordling Zareh Varant

funded by: Zareh Seropian & Sons Foundation

special thanks: to my wife

gifted to all the Armenian children around the world. This translation  
has been done in the Grace of the Holy Trinity to whom I owe.

Produced by: Bible for Children

[www.M1914.org](http://www.M1914.org)

BFC

PO Box 3

Winnipeg, MB R3C 2G1

Canada

©2012 Bible for Children, Inc.

License: You have the right to copy or print this story,  
as long as you do not sell it.



Չաննա լաւ կին էր, որ ամուսնացած էր Էլզանայի  
հետ, լաւ մարդ մը: Երկուքն ալ կը պաշտէին  
Աստուծոյ եւ իրենց բարիութիւնը ցոյց կու տային

բոլորին: Սակայն բան մը  
կը պակսէր Չաննային  
կեանքէն: Ան մանուկ մը  
կ'ուզէր ունենալ: Օ՛հ,  
ինչ կը փափաքէր  
պզտիկ մը ունենալ:  
Ան սպասեց եւ  
աղօթեց եւ յուսաց  
եւ բաւական նորէն  
սպասեց: Բայց զաւակ  
չունեցաւ:

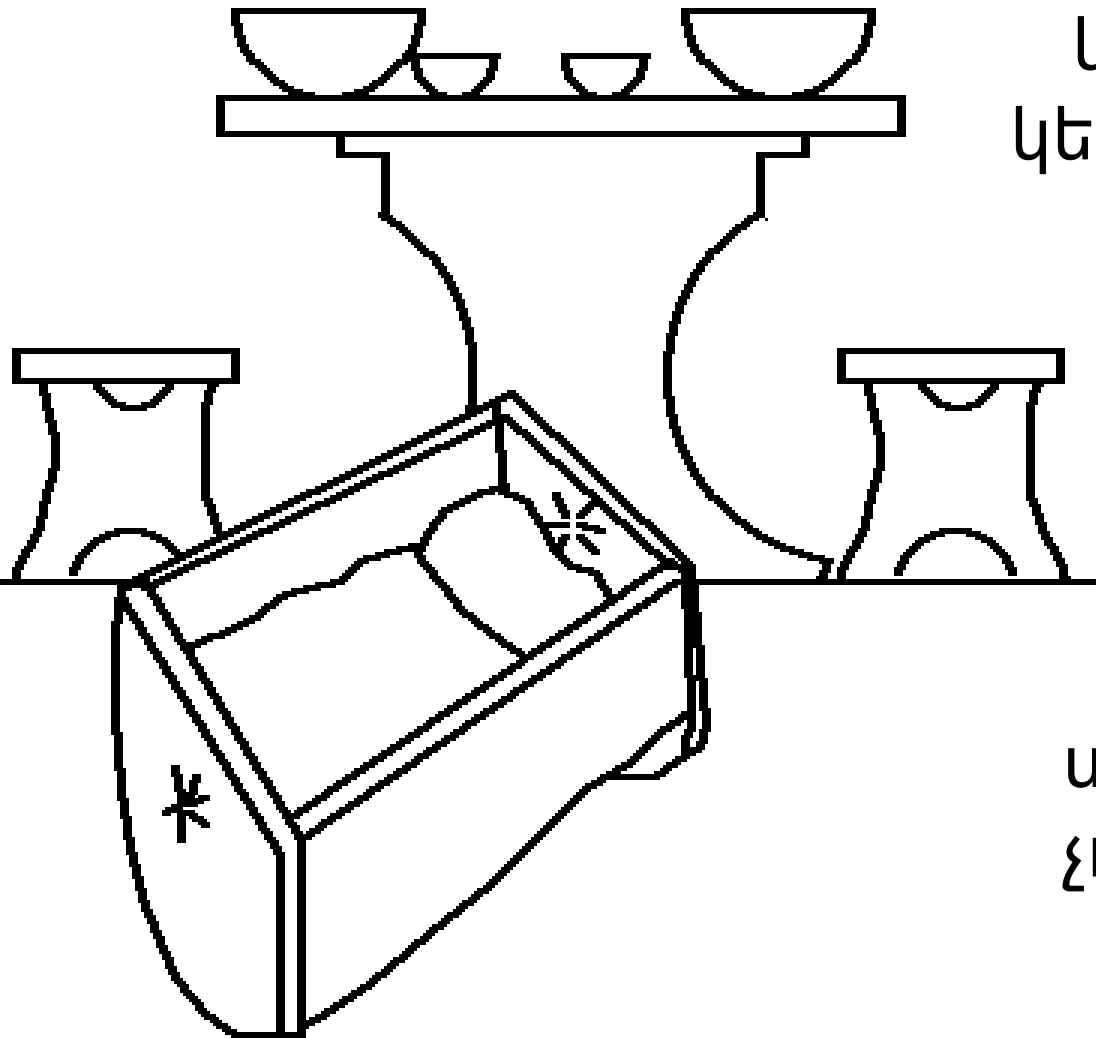

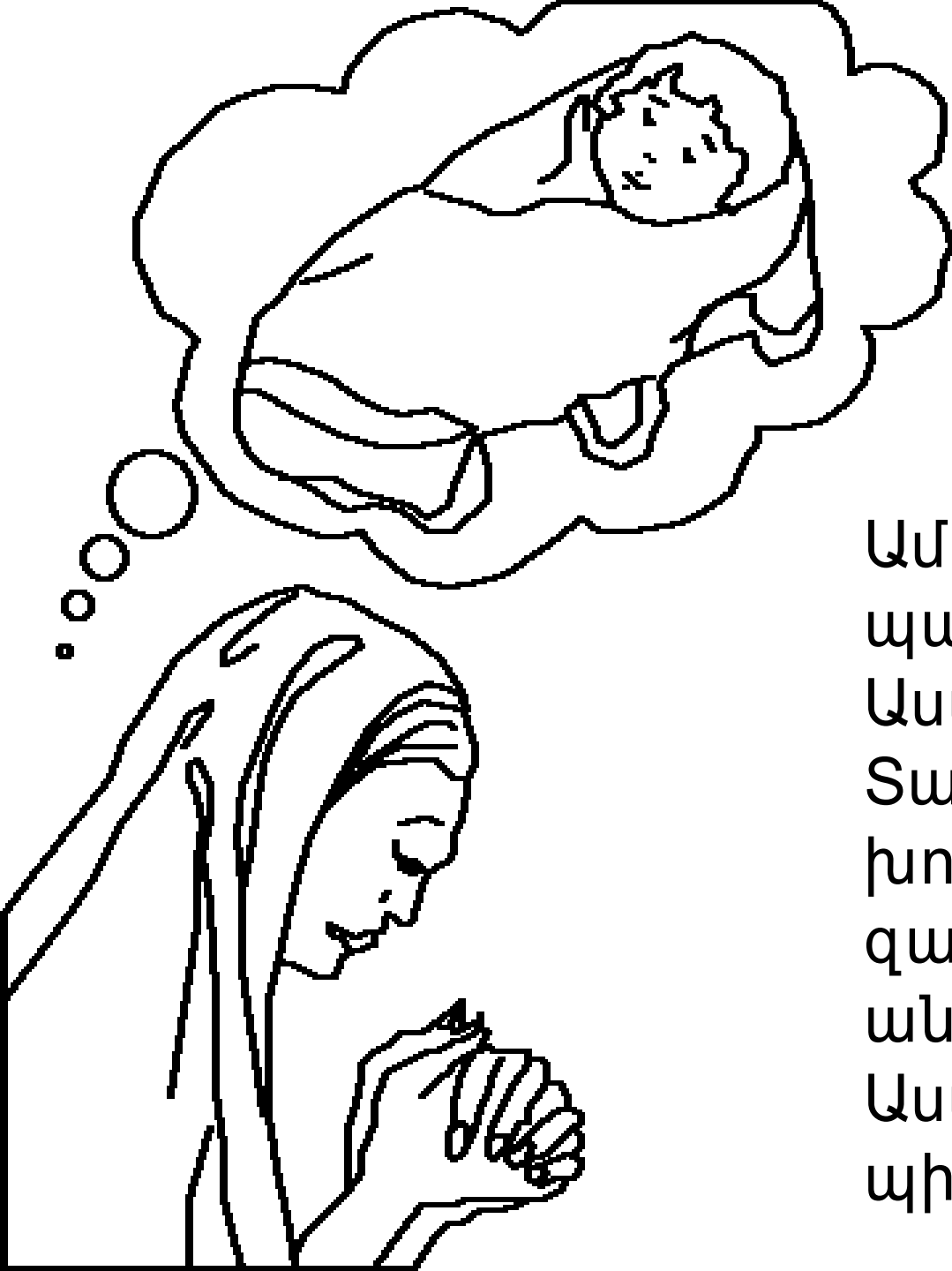

Ամեն տարի, Հաննա  
պատշամունքի կ'երթար  
Աստուծոյ տաճարը:  
Տարի մը ան Աստուծոյ  
խոստացաւ եթէ Ան իրեն  
զաւակ պիտի տար եւ  
անոր յաւիտեան  
Աստուծոյ ծառան  
պիտի ընէ:





Ծեր Էլի Բահանան  
տեսաւ, որ Յաննա  
կ'աղօթէ: Ան  
կարծեց, որ Յաննա  
գինով, հարբած է,  
որովհետեւ անոր  
շրթները կը  
շարժէին, բայց  
ձայն դուրս  
չէր ելլեր:  
Էլի ցնցեց  
Յաննան:





Բայց Չաննա  
Էլիի ըսաւ իր  
աղօթքին համար  
եւ իր փափաքը, որ  
զաւակ մը ունենայ եւ  
իւր խոստումը Աստուծոյ:  
"Խաղաղութեամբ գնայ",  
պատասխանեց Էլի, "եւ  
Իսրայէլի Աստուածը թող,  
որ պահանջքդ տայ":  
Էլիի բառերը  
Չաննային յոյս  
ներշնչեցին:



Շուտով մեծ ուրախութիւն լեցուց Յաննայի սիրտը. "Տերը զինք յիշեց" եւ իր աղօթքներուն պատասխանեց: Ինքը եւ Էլքանան պզտիկ տղայ զաւակ մը ունէին, որ Սամուէլ կը կոչուէր (որ կը նշանակէ "Աստուծոյ լսուած"): Բայց Յաննա պիտի յիշէ՞ր Աստուծոյ եւ իր խոստումը իրեն:



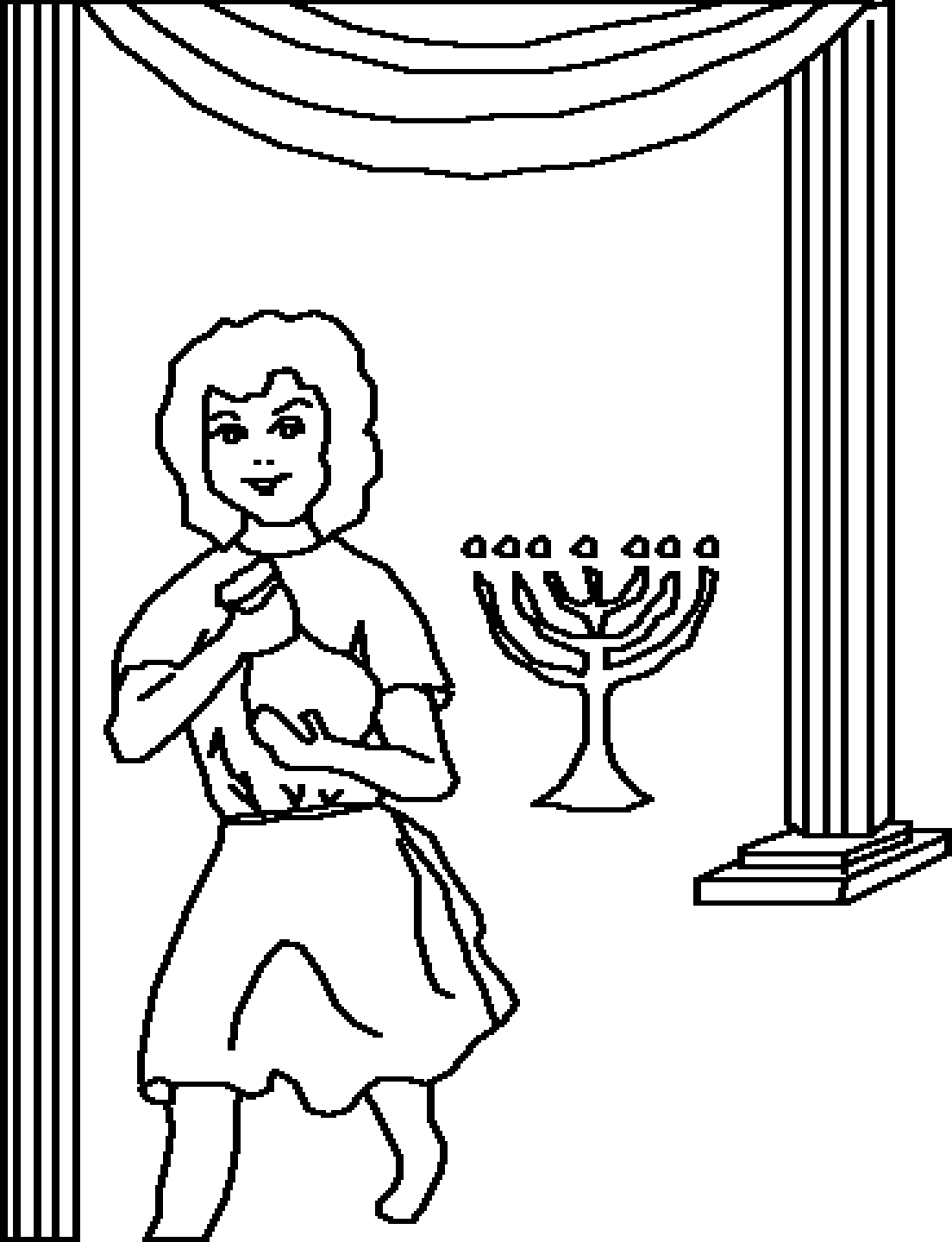

Հաննա այլեւս ամեն  
տարի տաճար չէր  
երթար: Օ՛հ, սիրելիս:  
Ան դրժեց իր  
խոստումը Աստուծոյ,  
ո՛չ, Հաննան կը  
սպասէր, որ Սամուէլ  
մեծնայ եւ չափահաս  
դառնայ, որպէսզի  
օգնէ Էլիի Աստուծոյ  
ծառայութեան  
համար, յետոյ անոր  
տարաւ տաճար:





Աստուած պարգեւեց Յաննան  
իր հաւատարմութեան

համար:

Սամուէլէն ետք,  
Աստուած անոր  
երեք տղայ զաւակ,  
երկու աղջիկ զաւակ  
տուաւ: Ամէն տարի,

Յաննա տաճար  
կ'այցելէր պաշտելու  
Աստուծոյ եւ իւր  
վերարկու մը իր  
հիւսուածներէն  
բերելու համար  
Սամուէլի:





Սամուէլ Էլիի միակ օգնականը չէր: Էլիի  
զաւակները, Յորհնէն եւ Բիինիհասը,  
անոնք ալ իոն կը ծառայէին:  
Սակայն անոնք կ'անարգէին  
Աստուծոյ գէշ գործեր ընելով,  
եւ չէին փոխուեր  
նոյնիսկ երբ  
իրենց հայրը  
Էլի կ'աղաչէր:  
Էլին պետք էր,  
որ զանոնք  
տաճարէն դուրս  
վռնտէր: Բայց ան  
չվռնտեց:



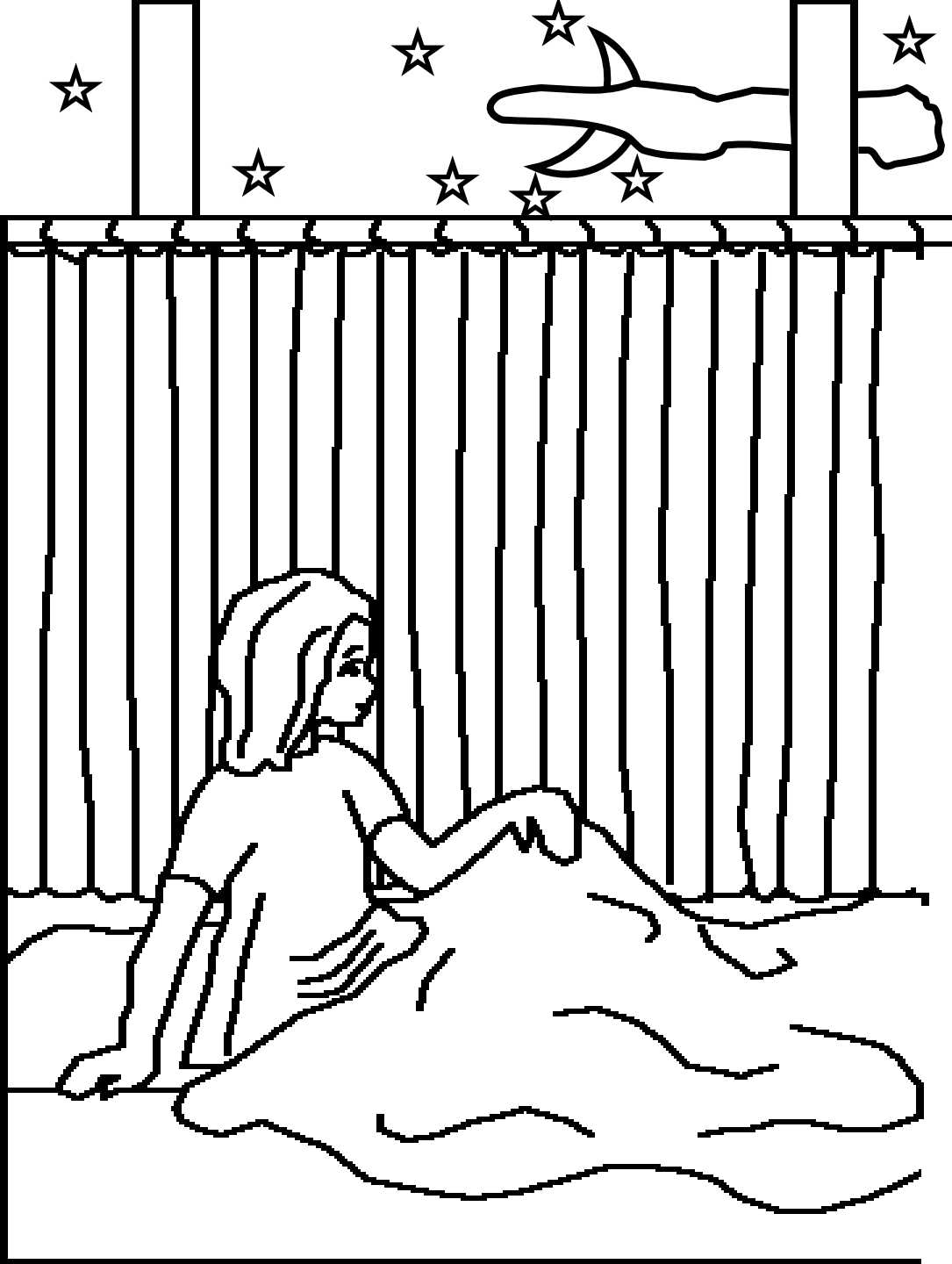

Գիշեր մը, Սամուէլ  
ձայն մը լսեց, որ  
գինք կը կանչէր:  
Տղան կարծեց, թէ  
Էլի գինք կը կանչէ.  
"Յոս եմ", ըսաւ ան:  
"Ես չկանչեցի",  
պատասխանեց Էլի:  
Այս երեք անգամ  
կրկնուեցաւ, ետքը  
Էլի գիտցաւ, որ  
Աստուած կ'ուզէր  
Սամուէլի հետ  
խօսիլ:



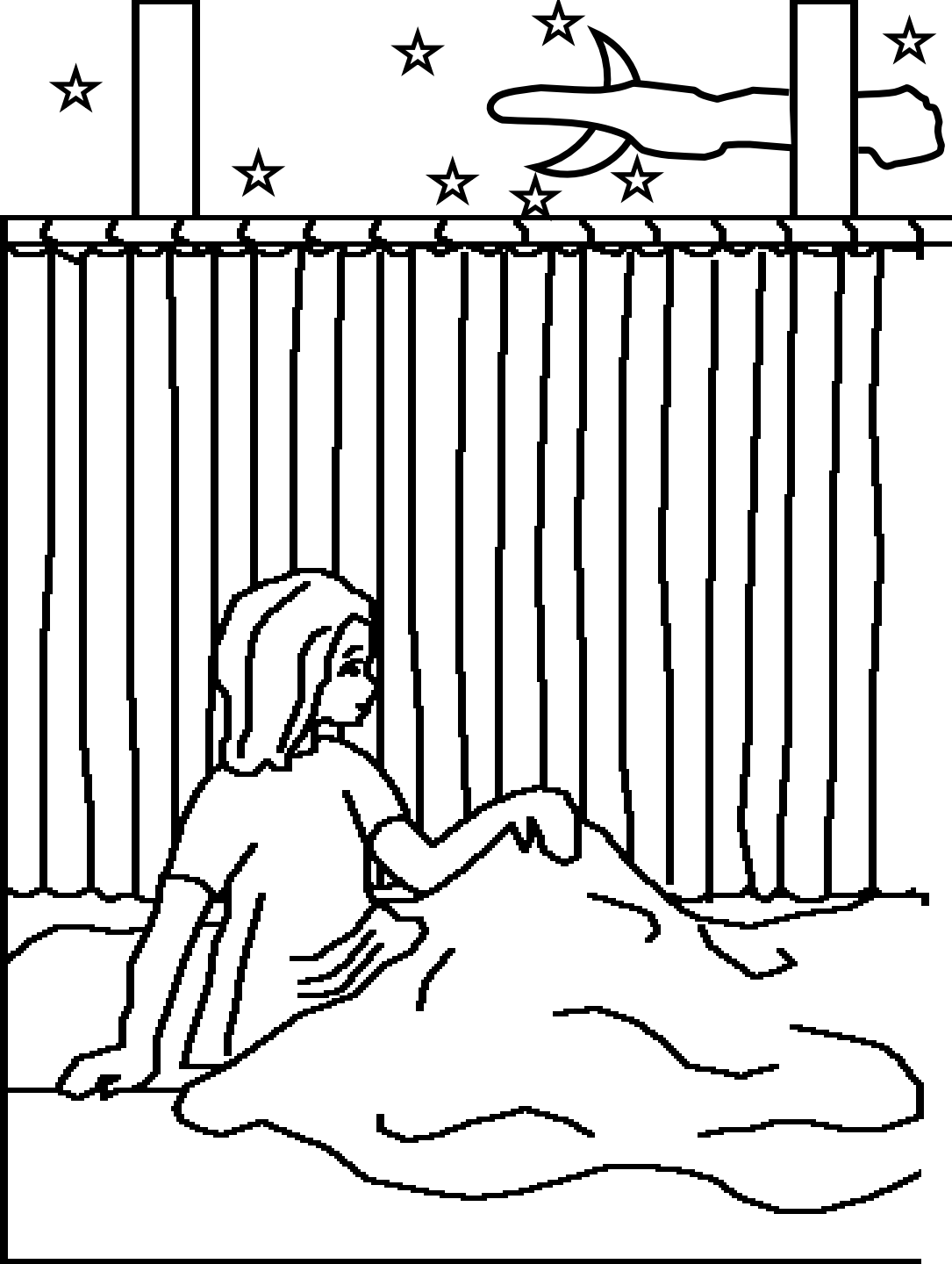

Էլին ըսաւ  
Սամուէլին: Եթէ  
քեզ կանչէ դուն  
պէտք է ըսես.  
"Խօսիր, Տէր,  
որպէսզի քու  
ծառադ իմանայ":  
Աստուած անգամ  
մը եւս կանչեց  
եւ Սամուէլի  
կարեւոր լուր  
մը փոխանցեց:



Առաւօտունն էլի կանչեց Սամուէլը. "Ինչ էր, որ Տէրը  
քեզի ըսաւ": Ան հարցուց: Երիտասարդ Սամուէլ  
անոր պատմեց ամէն բան: Այդ սարսափելի լուր  
էր, Աստուած բնաջինջ պիտի ըներ, էլիի ամբողջ  
ընտանիքը Յօբինի եւ Բիինհասի  
համար, որոնք շատ չար էին:

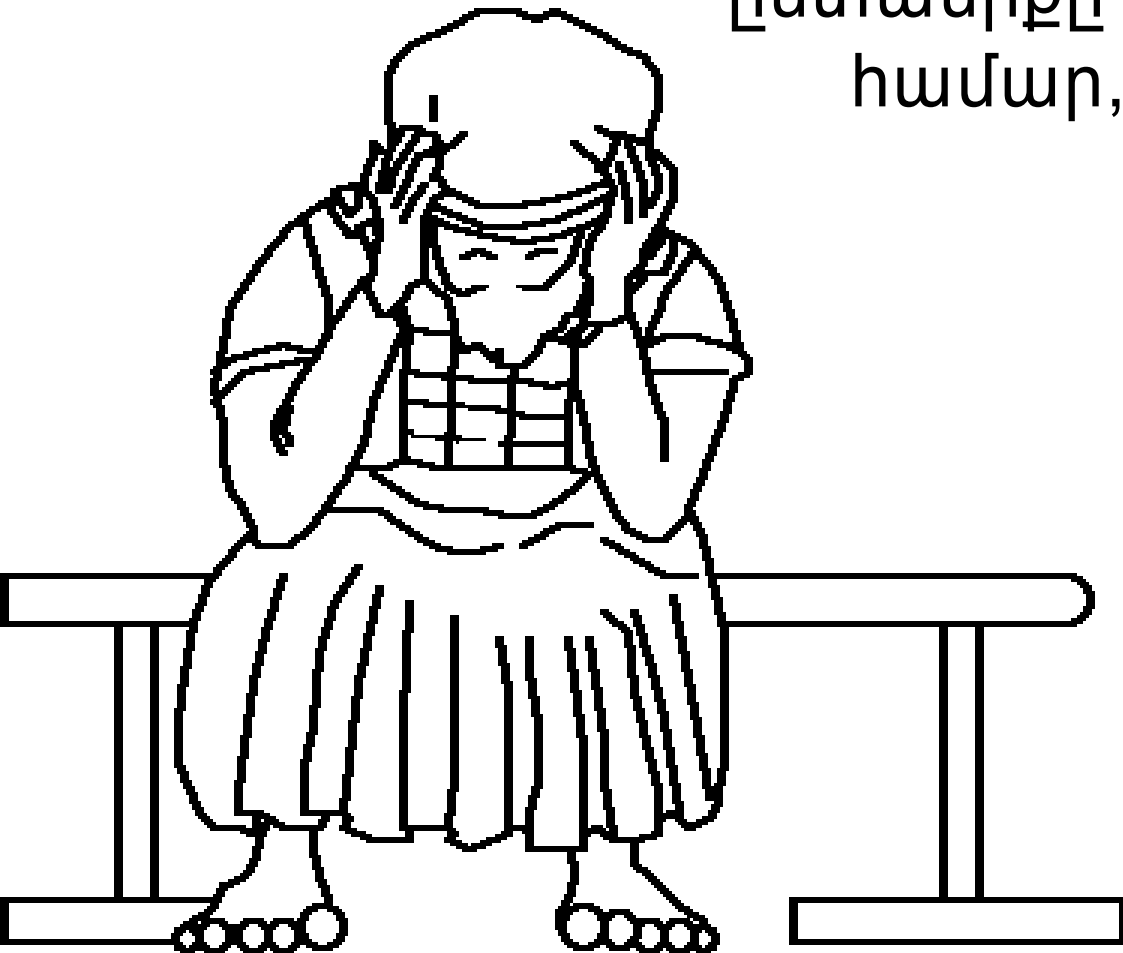

Աստուծոյ ահագանգը իրականացաւ:  
Պաղեստինցիներուն հետ պատերազմի մը  
ընթացքին էլիին երկու չար տղաքը առաջնորդեցին  
Աստուծոյ տապանը Իսրայէլի բանակին  
առջեւէն: Թշնամին Տապան  
առեւանգեց եւ մեռցուց  
Յօբինին եւ Բիինիասը  
շատ մը իսրայէլացիներու  
հետ: Երբ էլի այս  
իմացաւ, ինկաւ իր  
աթոռին վրայ,  
վիզը կտրեց  
եւ նոյն օրը  
մահացաւ:



Աստուծոյ տապանը բիլիսդինցիներուն  
դժբախտութիւն բերաւ: Անոնք իրենց տապանը  
Տակոնի տաճարին մէջ զետեղեցին, իրենց սխալ  
չաստուածը: Առաւօտուն, Տակոնի կուռքը երեսին  
վրայ ինկաւ: Բիլիսդինցիները վերցուցին կուռքը  
սակայն յաջորդ առաւօտ նորէն ինկած էր: Այս  
անգամ Տակոն կտոր-կտոր եղած էր:

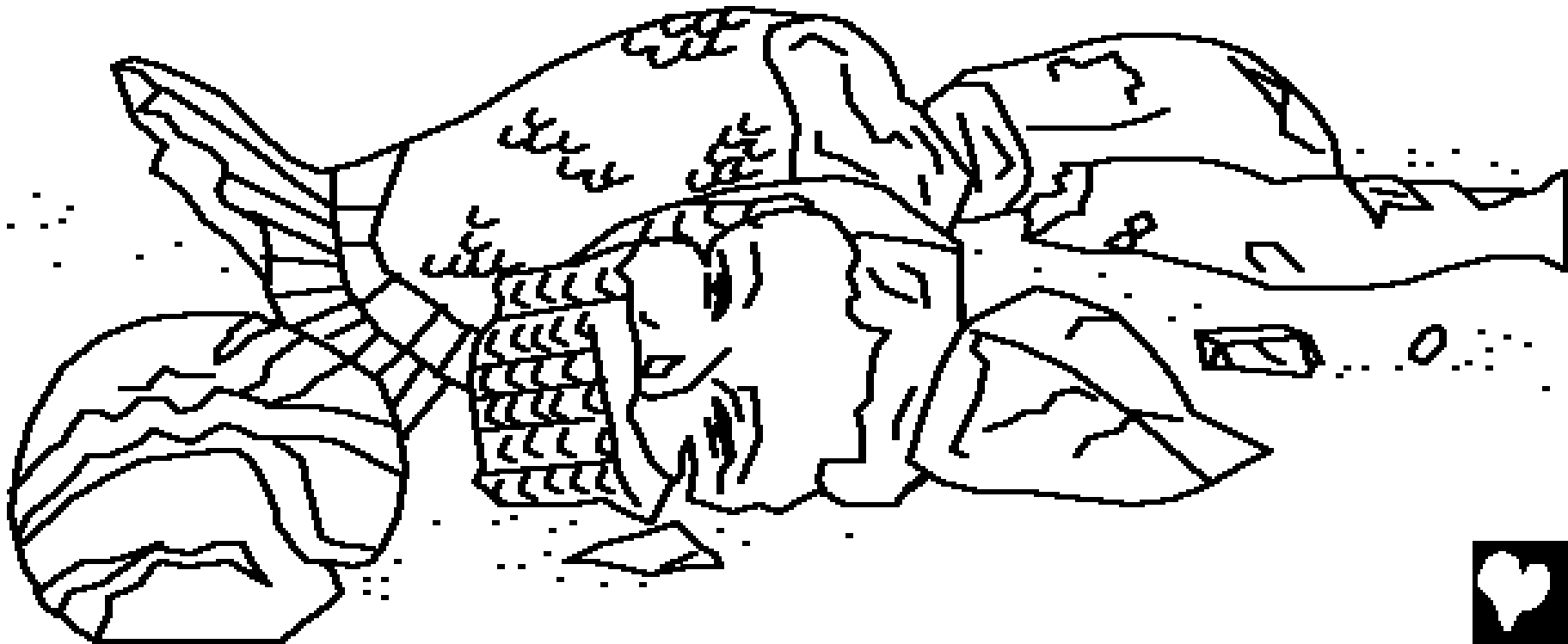

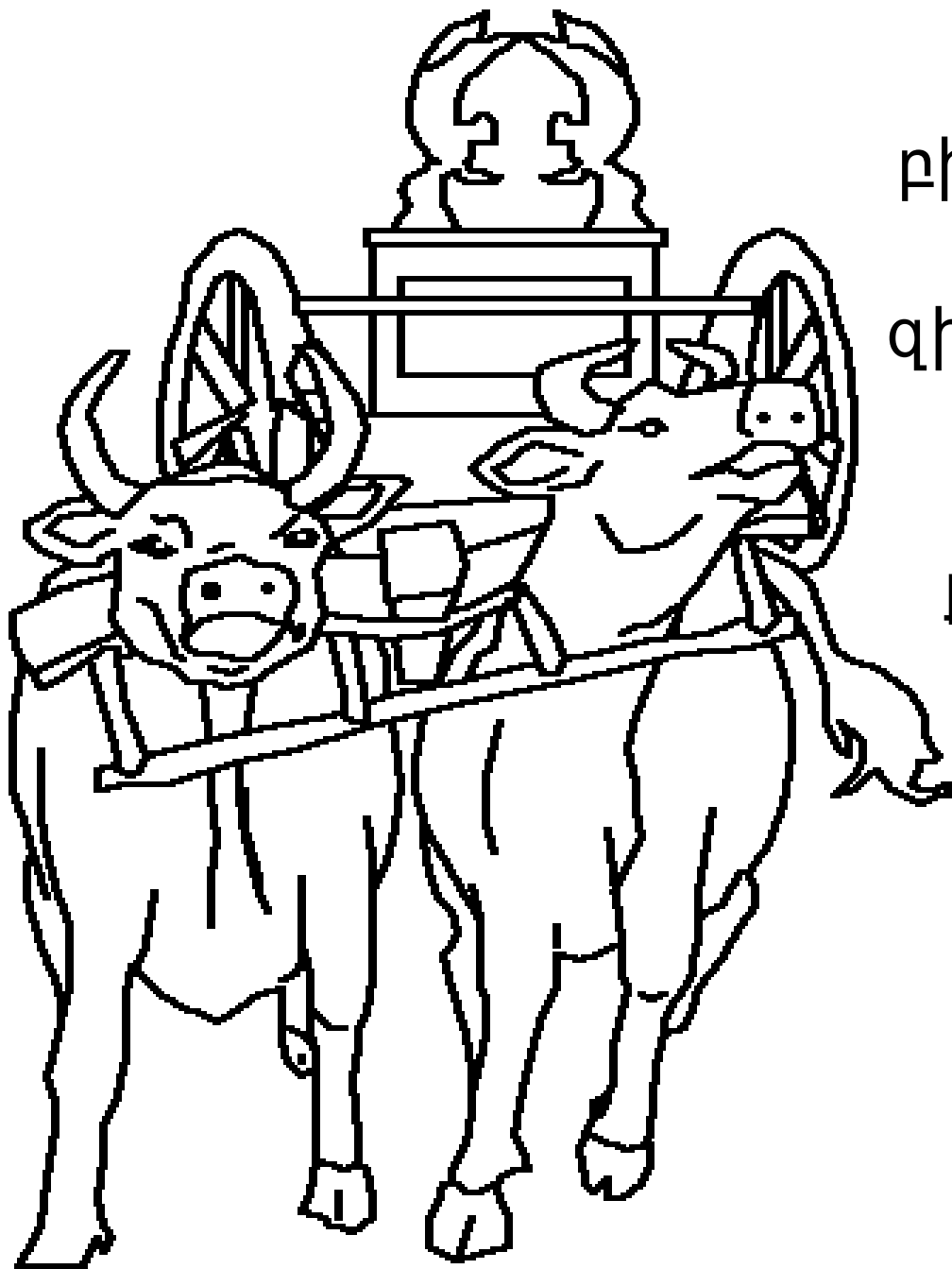

Հիւանդութիւն  
եւ մահ տարածուեցաւ  
բիւիսդինցիներուն վատահ  
ըլլալու, որ Աստուած  
զիրենք կը պատժէ, անոնք  
տապանը երկու կովով  
հեռու տարին: Սակայն  
քովերնին ձգեցին անոնց  
հորթերը: "Եթէ կովերը  
հարայել երթան եւ  
իրենց հորթերը հոս  
ձգեն կը գիտնանք,  
թէ Աստուած ըրաւ այս  
բոլորը", ըսին անոնք:  
Եւ կովերը գացին:





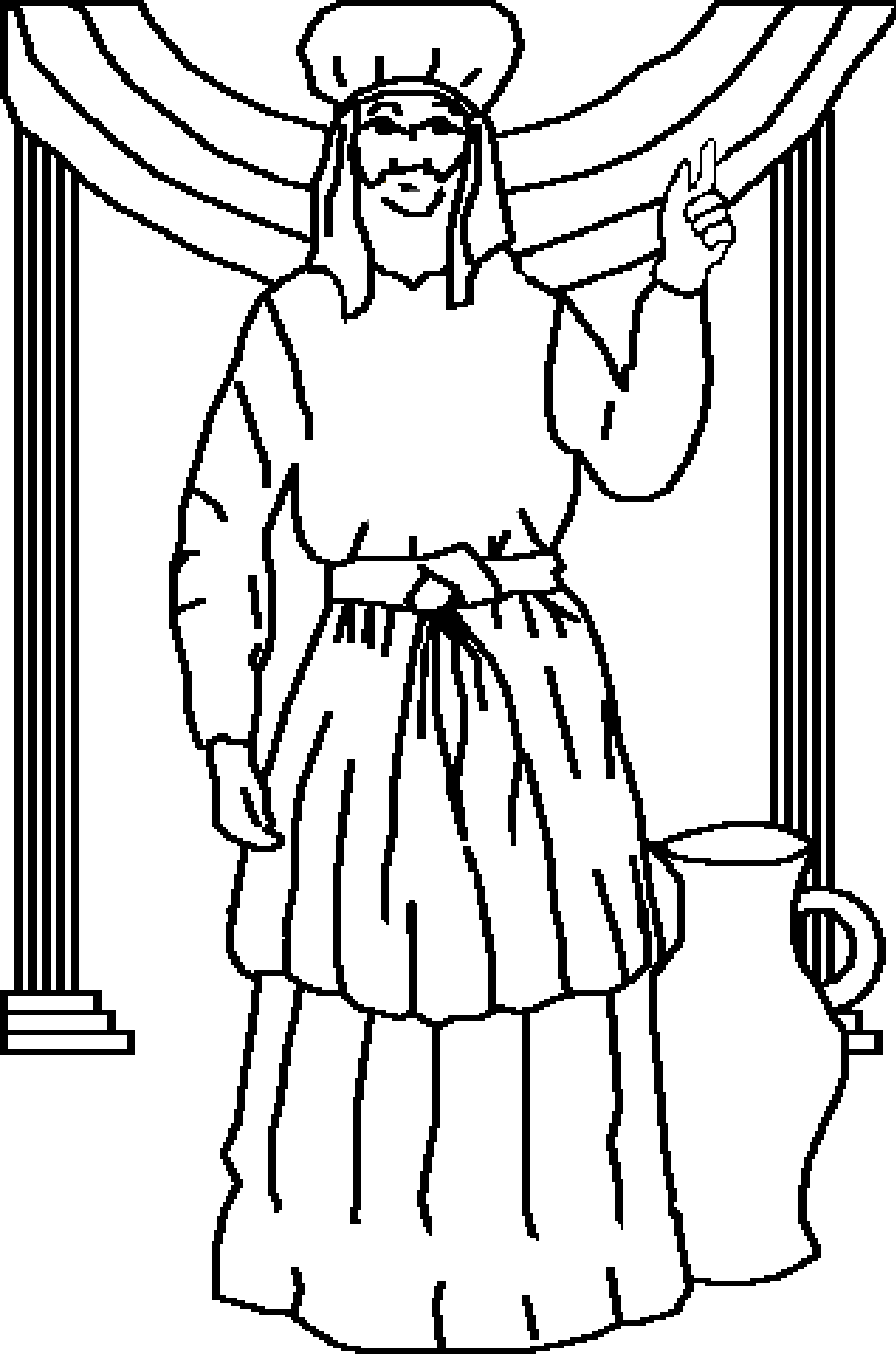

Յետոյ Սամուէլ, հիմա  
որ չափահաս մարդ էր,  
խօսեցաւ բոլոր Իսրայէլի  
ժողովուրդին: "Եթէ Տիրոջ  
դառնանք ձեր ամբողջ  
սրտով... Ան ձեզի պիտի  
փրկէ բիլիսդիւնցիներու  
ձեռքէն": Ժողովուրդը  
հնազանդեցաւ Աստուծոյ  
եւ Անոր հաւատարիմ  
մարգարէին եւ  
Աստուծոյ ձեռքը միշտ  
բիլիսդիւնցիներուն դէմ  
էր ամբողջ Սամուէլի  
օրերուն:



Սամուէլ, Աստուծոյ տղայ-ծառան  
Աստուծոյ խօսքէն պատմութիւն մը,  
Սուրբ Գիրքը:

Կը գտնուի հետեւեալին մէջ

1 Սամուէլ 1 - 7

"Քու խօսքիդ մուտքը լոյս կը ցոլացնէ:"  
Մադնոս 119:130



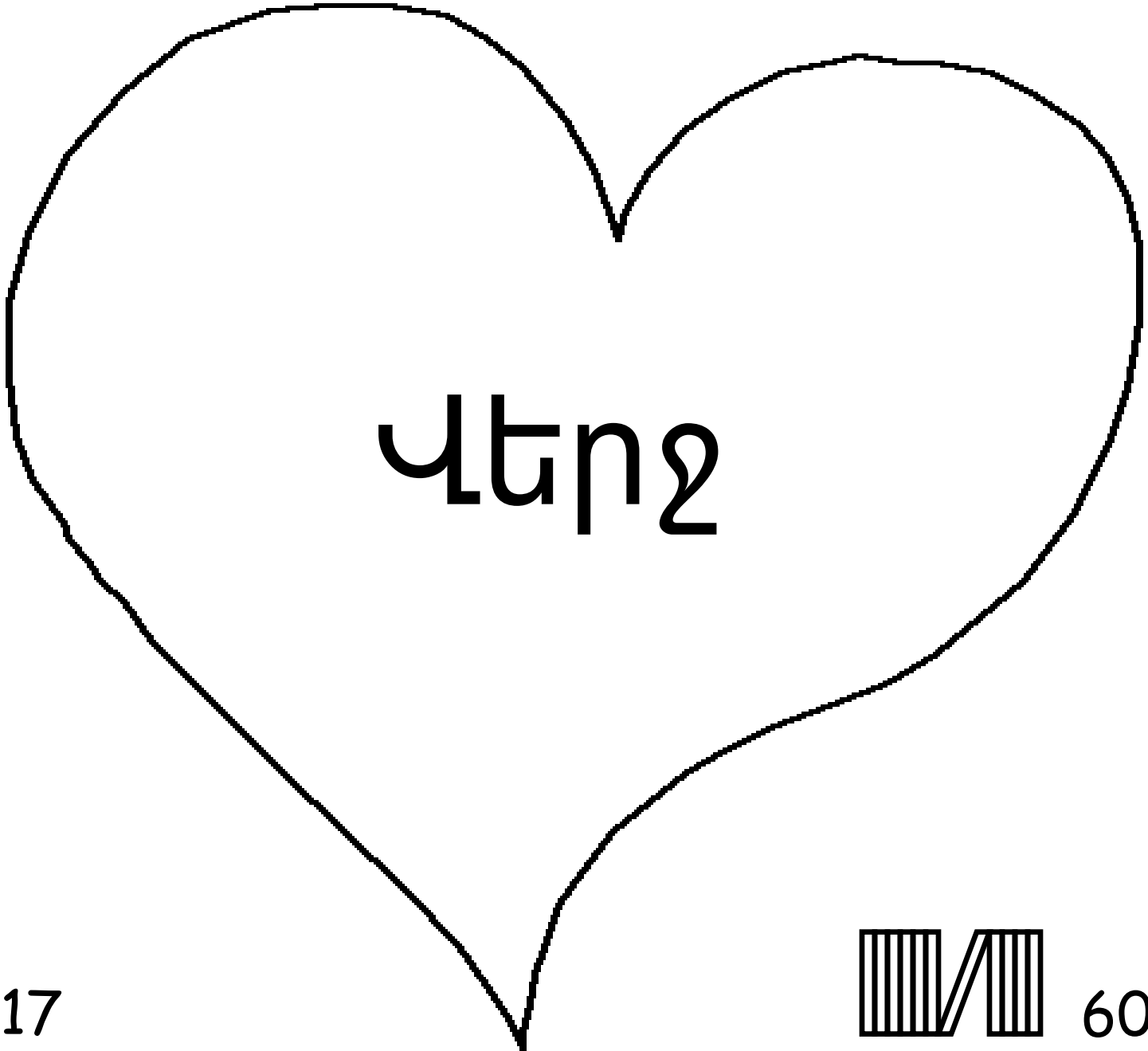

Կերջ

17

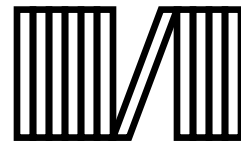

60



Այս Սուրբ Գիրքի պատմութիւնը մեզի կը պատմէ մեր հրաշալի Աստուծոյ մասին, որ մեզ ստեղծեց եւ կ'ուզէ, որ մենք զինք ճանչնանք:

-Աստուած գիտէ, թէ շատ գէշ բաներ ըրած ենք, որոնք ինք մեղք կը կոչէ: Մեղքին պատիժը մահն է, սակայն Աստուած այնքան մեզ կը սիրէ, որ իր Որդին Յիսուսը մեզի ղրկեց, որպէսզի էաչին վրայ մեռնի եւ մեր մեղքերուն համար պատժուի: Ետքը Յիսուս համբարձաւ եւ դրախտ՝ իր տունը բարձրացաւ: Եթէ կը հաւատաս Յիսուսին եւ իրմէ կը պահանջես որպէսզի ներէ քեզի քու մեղքերուդ համար, Ան կը ներէ: Ան կու գայ եւ մեջդ կը բնակի իսկ դուն յաւիտեան իր հետ:

Եթէ կ'ուզես մեղքերէդ ազատիլ, հետեւեալը ըսէ Աստուծոյ: Տէր Աստուած ես կը հաւատամ, որ Յիսուս մահացաւ ինձի համար եւ հիմա Ան անգամ մը եւս կ'ապրի: Կ'աղաչեմ, որ գաս իմ կեանքիս մէջ եւ ներես բոլոր մեղքերս, որպէսզի կարենամ նոր կեանք մը ապրիլ, եւ օր մը հետդ ըլլամ, յաւիտեան: Օգնէ ինձի որպէսզի քեզի համար ապրիմ քու որդիիդ պէս: Ամէն:

Կարդայ Սուրբ գիրքը եւ ամէն օր Աստուծոյ հետ խօսիր:  
Յովհաննու 3:16

