

# लइकन खातिर बाइबिल प्रस्तुति प्रस्तुतकर्ता

योना अउर  
बड़की मछरी



लेखक: Edward Hughes  
ब्याख्याकर: Jonathan Hay  
अनुकूलित: Mary-Anne S.  
अनुवादक: सुरेश मसीह  
उत्पादित: Bible for Children  
[www.M1914.org](http://www.M1914.org)

BFC  
PO Box 3  
Winnipeg, MB R3C 2G1  
Canada

©2015 Bible for Children, Inc.  
अनुज्ञापत्र: आप ए कहानीन क छाया प्रति मुद्रण करा सकीं ला  
बशर्ते की आप ओके बेचब ना।



बहुत बरीस पाहिले, योना नाम क एगो  
आदमी इस्राएल देश में रहत रहलन। एक  
दिन, परमेश्वर उनके सबसे बड़ अउर  
दुनिया में सबसे शक्तिशाली  
शहर नीनवे देश के  
जाये खातिर  
कहलन।



योना के ओ सब लोगन के  
चेतावनी देबे के रहल जे परमेश्वर  
की नज़र में दुष्ट रहलें।



योना परमेश्वर की बात के ना मनलन!  
नीनवे जइला की बजाय योना तर्शीश  
जाये वाली एगो जहाज जेवन बिपरीत  
दिशा में जात रहल पर सवार होके  
रवाना हो गोइलन।

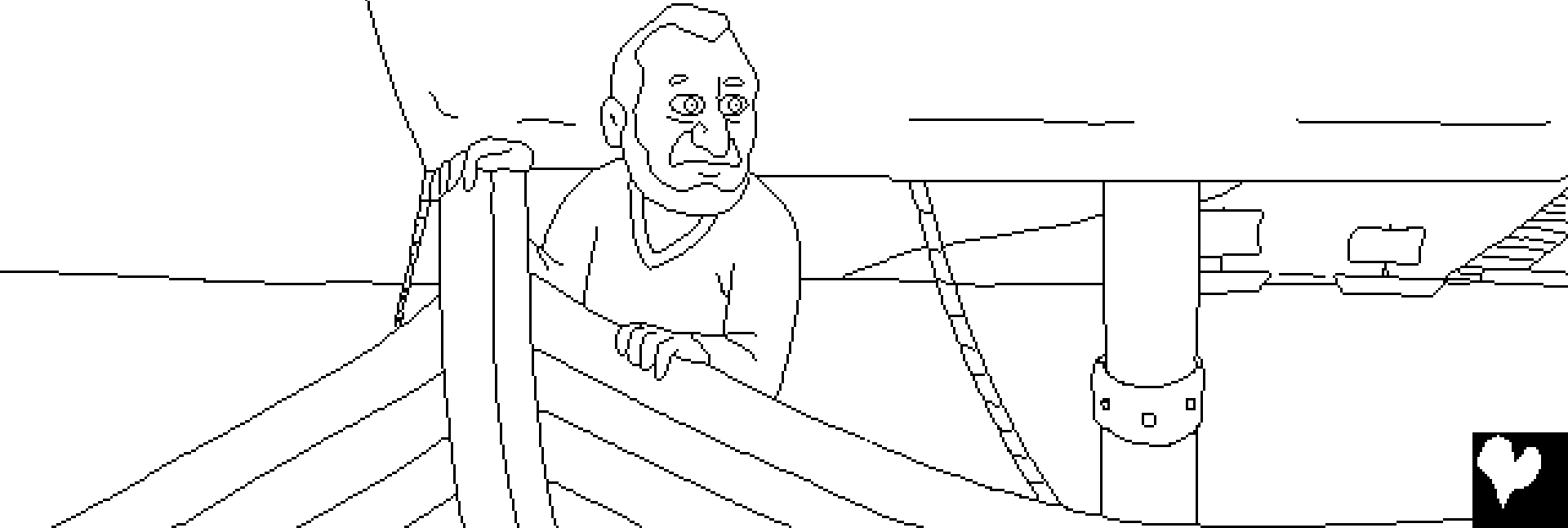

प्रभु परमेश्वर समुद्र में एगो भयंकर तूफान भेजलन। उ एगो बहुत बड़ तूफान रहल! जहाज क नाविक डेराये लगलें कि जहाज कहीं टूट के डूब न जाव।

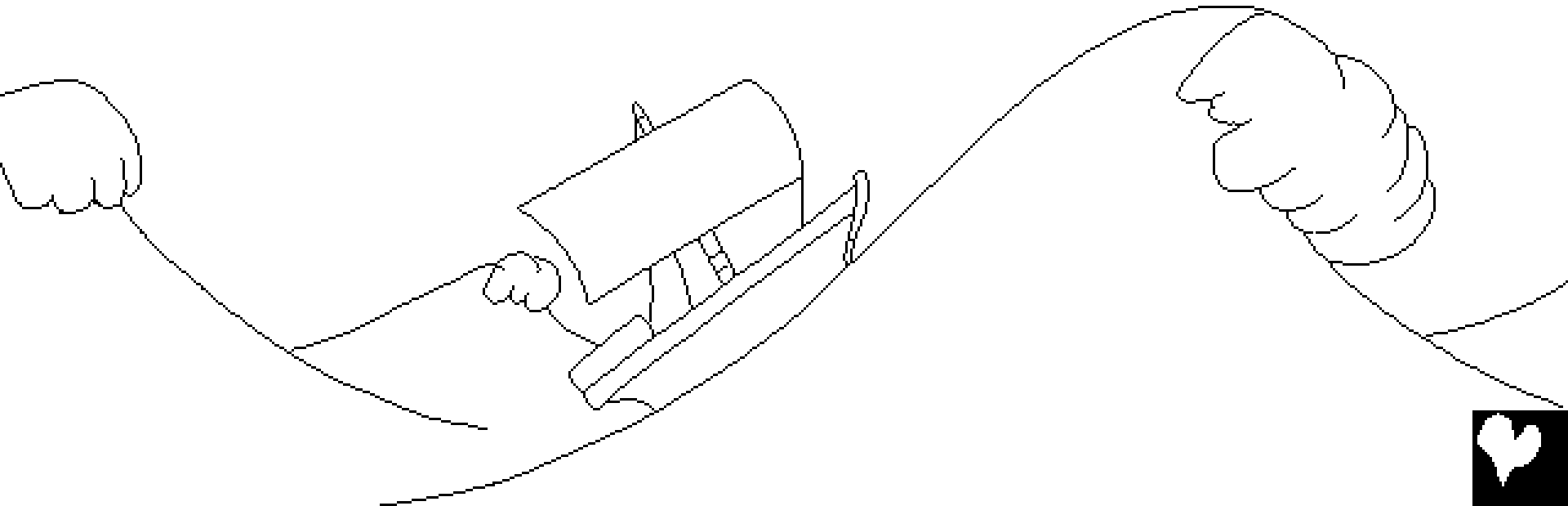

तूफान, बद से बदतर होत गइल। सब केहु अउर डेराइल  
नाविक अपनी अपनी देवता से प्रार्थना करे लगलन अउर  
जहाज हलुक करे खातिर सगरी कार्गो (सामान) के पानी में फेंक  
दिहलन। लेकिन ओ से उनके कवनो भी मदद ना मिललल।

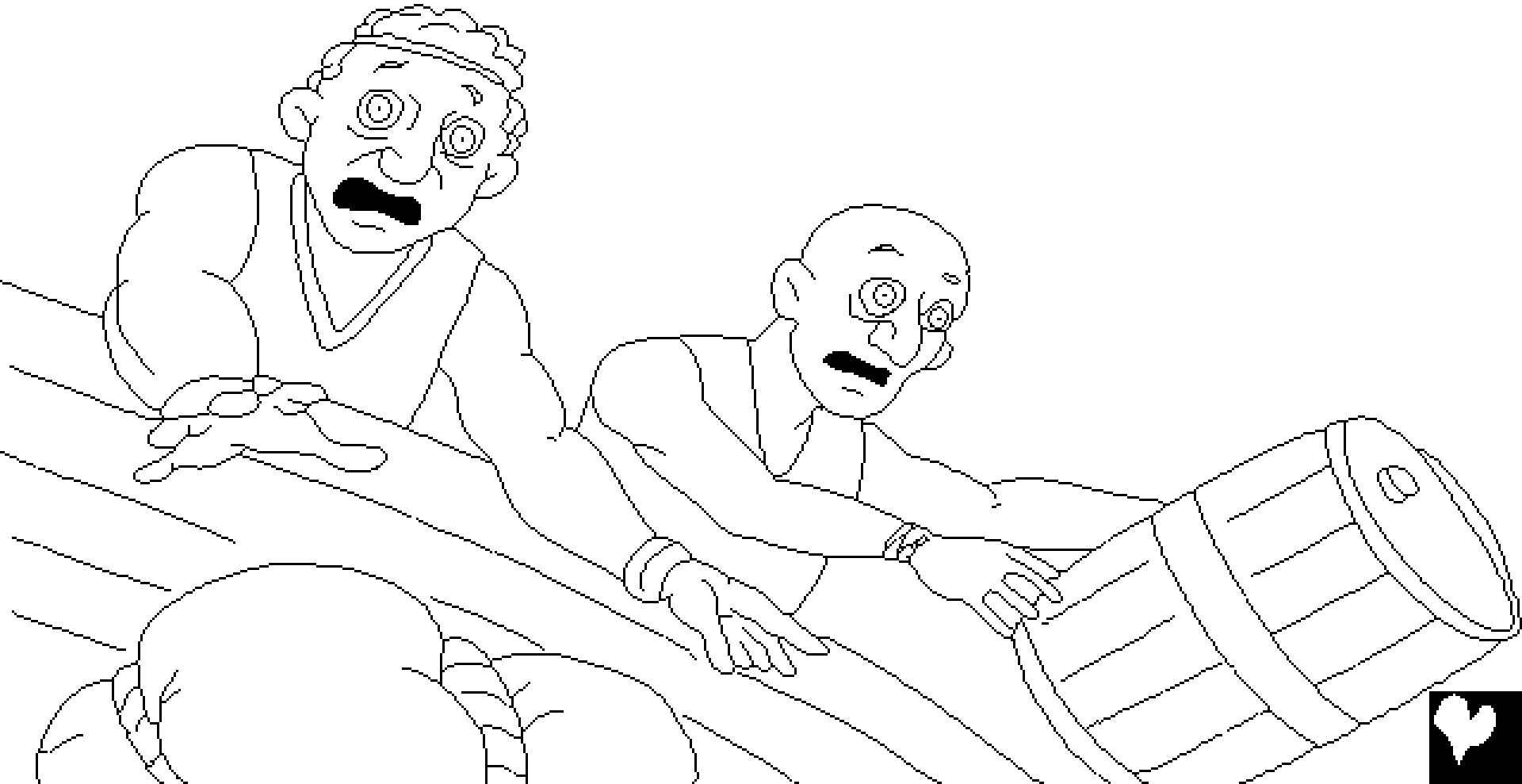

योना ही केवल एगो आदमी रहलन जे जहाज पर रहला की बावजूद भी प्रार्थना ना कइल। ओकरी बजाय, उ जहाज की अंदर नीचला छोर में खूब बढ़ियाँ नींद में सूतल रहलन। जहाज क कप्तान उनके अचानक देखलन। "तूं इहाँ सूत के का करत बाइअ? उठअ! अपनी परमेश्वर से प्रार्थना करअ! शायद परमेश्वर हम लोगन की बारे में कुछ सोचें ताकि हमनी क नाश होखला से बच जाइल जा।"







नाविक लोग योना के पानी  
में फेंकल ना चाहत रहलें।  
ए खातिर उ सब लोग बड़ी  
मेहनत से जहाज के खेवत  
रहलें ताकि उ सब जहाज  
के किनारे जमीन तक  
ले जां सकें। परन्तु उ  
सब अईसन ना कर  
सकलें; अब खाली  
एगो चीज करल  
बाकी रहल!

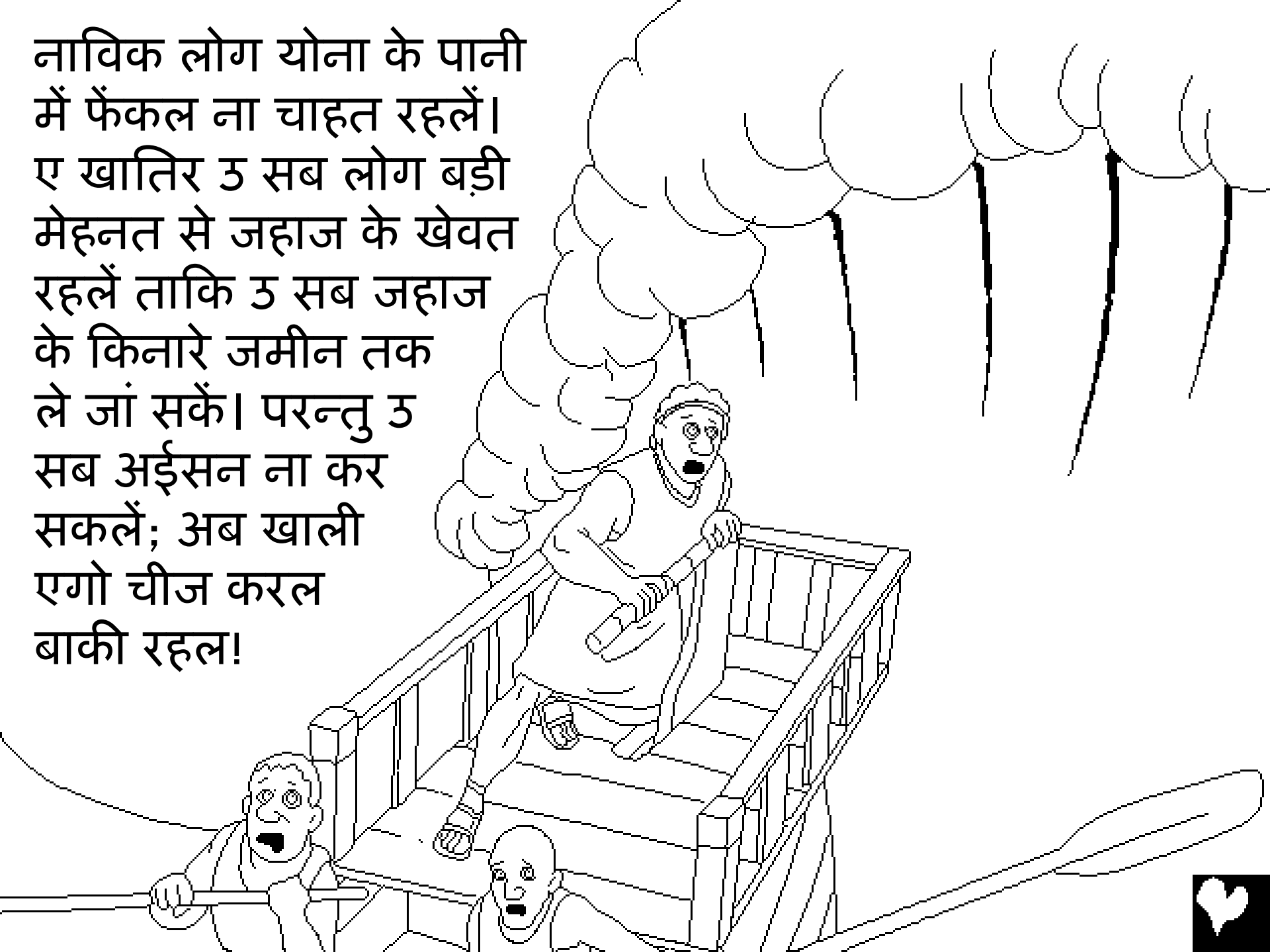

क्षमा प्रार्थना  
कइला की बाद,  
नाविक लोग  
योना के ऊपर  
उठवलें अउर एक  
ओर उनके फेंक  
दिहलें। योना  
लहरन की नीचे  
गायब जइसन हो  
गोइलन, समुद्र  
तुरंत शांत अउर  
हवा बंद हो गइल।

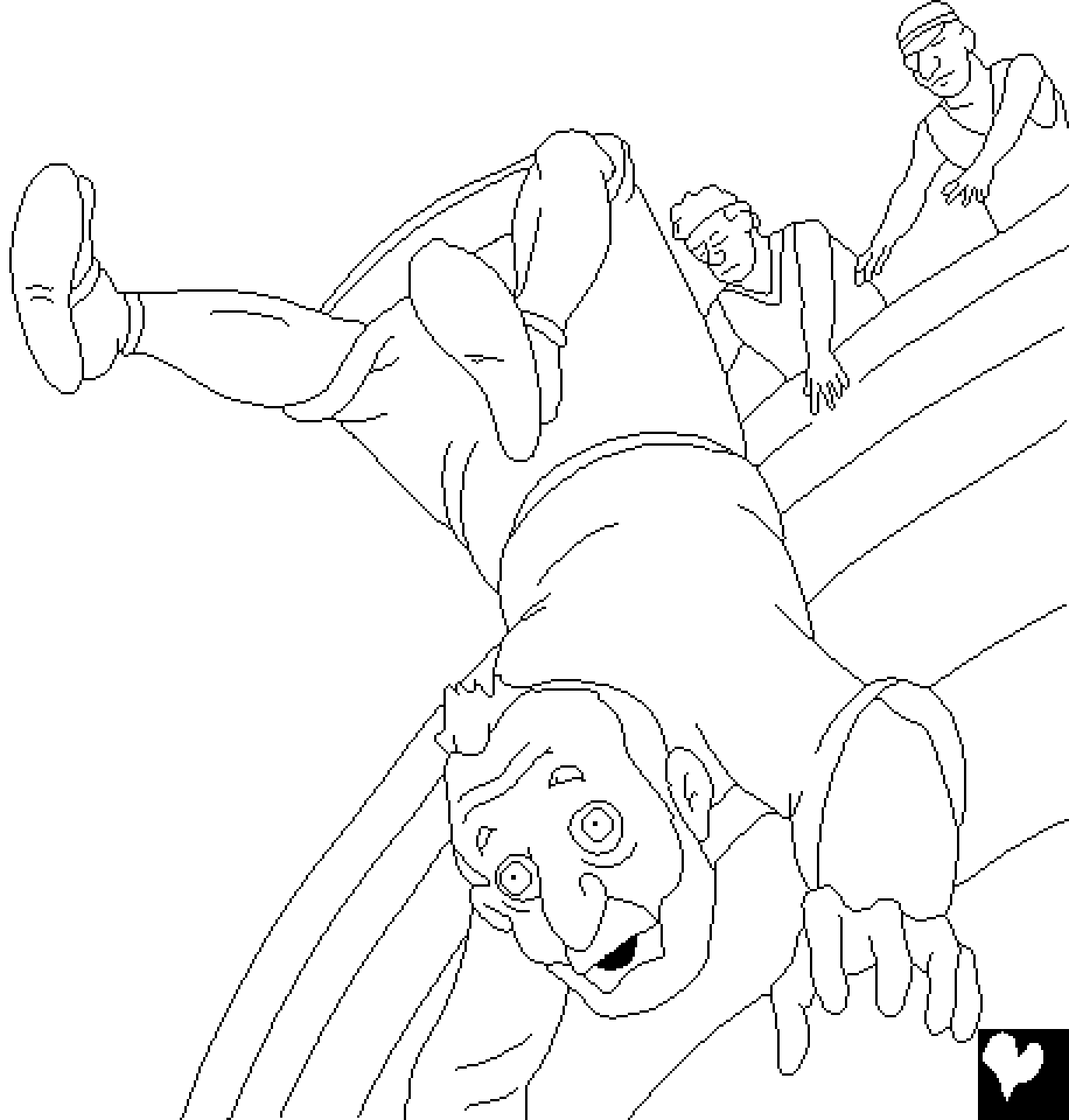

मौसम में  
अचानक  
परिवर्तन,  
तूफान से  
कहीं ज्यादा  
ओ नाविकन के  
डेरवा दिहलस। उ  
सब जान गइल  
होइहन कि खाली  
परमेश्वर ही अइसन  
कर सकत बाने। उ  
सब डेराइलें अउर  
आश्चर्य चकित  
होके परमेश्वर क  
आराधना कइलें।



एही बीच, अनज्ञाकारी  
सेवक के एगो बड़ आश्चर्य  
मिलल। असहाय होके  
समुद्र की गहराई में  
डूबत योना के पता रहल  
कि उनके डूबला से केहु भी  
ना बचा सके ला। उ अब  
डूबते जात रहलन –  
लेकिन परमेश्वर की  
लंगे कुछ अउर ही  
योजना रहल।

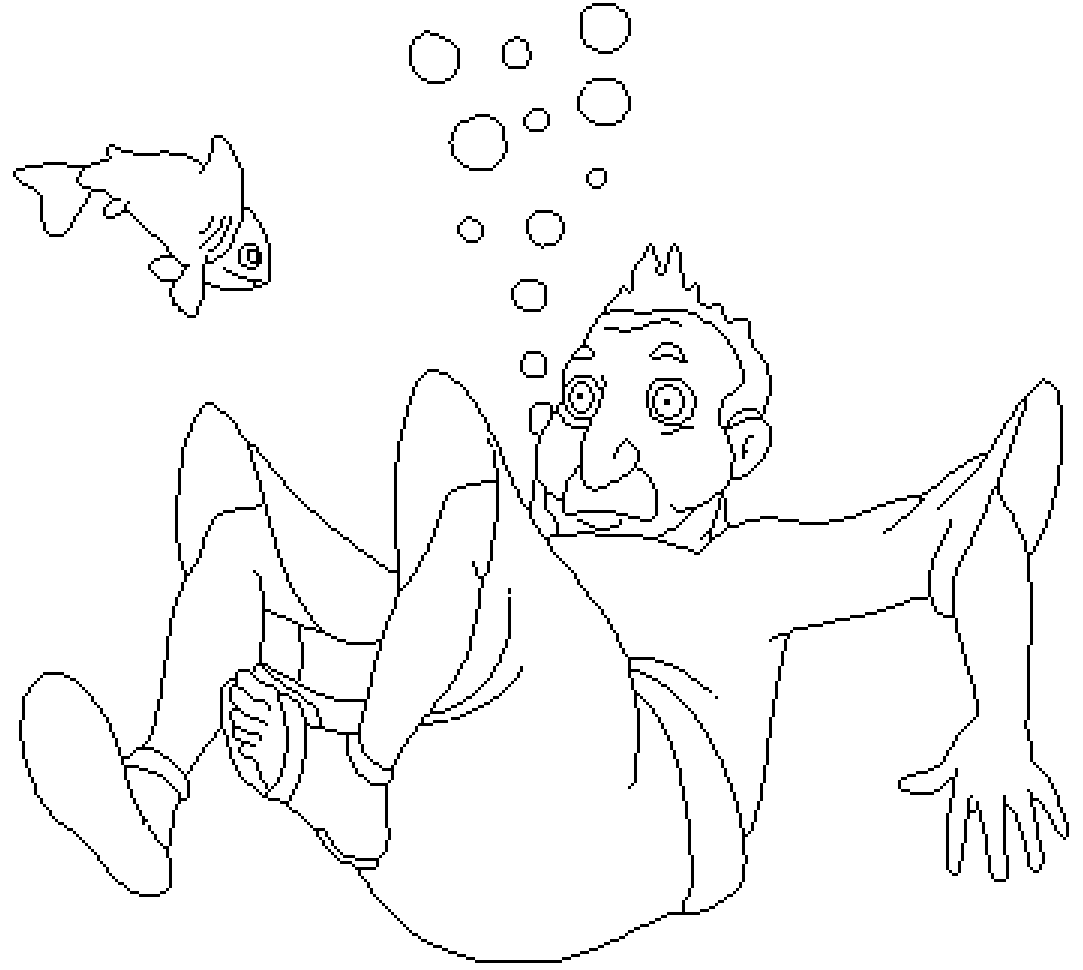

यहोवा योना के घोटें खातिर एगो बड़ मछरी  
के तैयार कइले रहलन। मछरी सही समय  
पर आइल! एकही घूँट में योना समुद्र से  
बाहर मछरी की पेट में रहलन। योना तीन  
दिन तक मछरी की पेट में अंदर रहलन।  
उनकरी पास चिंतन - मनन अउर  
प्रार्थना करे खातिर बहुत  
समय रहल।



तीन दिन की बाद योना अंत में परमेश्वर की आज्ञा क पालन कइला क वादा कइलन। तब, परमेश्वर मछरी की मन में ई बात डाललन अउर उ योना के किनारे ले जाके उगल दिहलस।

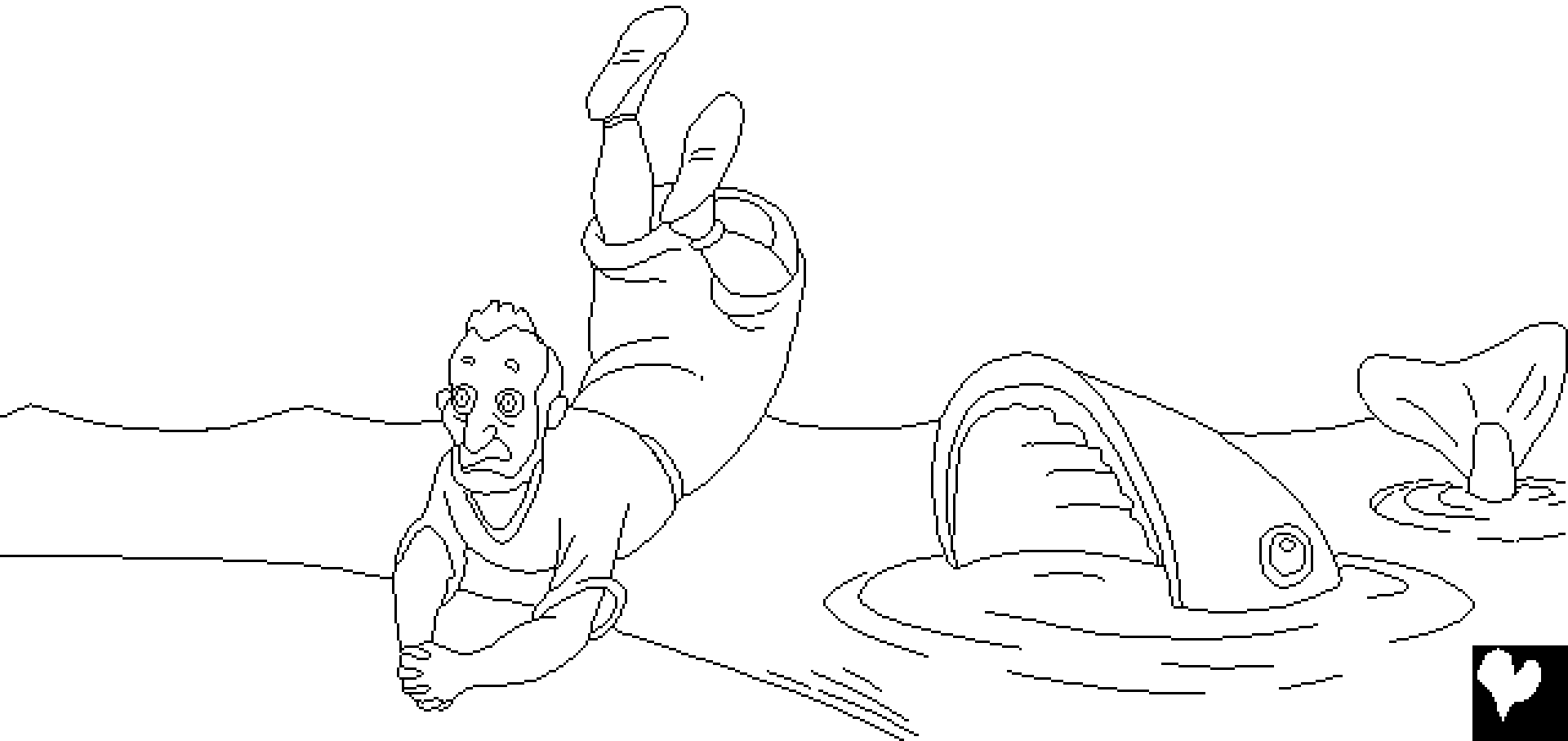

एक बार फिर, परमेश्वर योना के नीनवे जाये  
अउर परमेश्वर की वचन क प्रचार करे खातिर  
कहलन। ए बार, योना चल गइलन! योना  
चिल्ला चिल्ला के सब, शहर में प्रचार कइलन,  
"चालीस दिन में, नीनवे उलट दिहल जायी।"

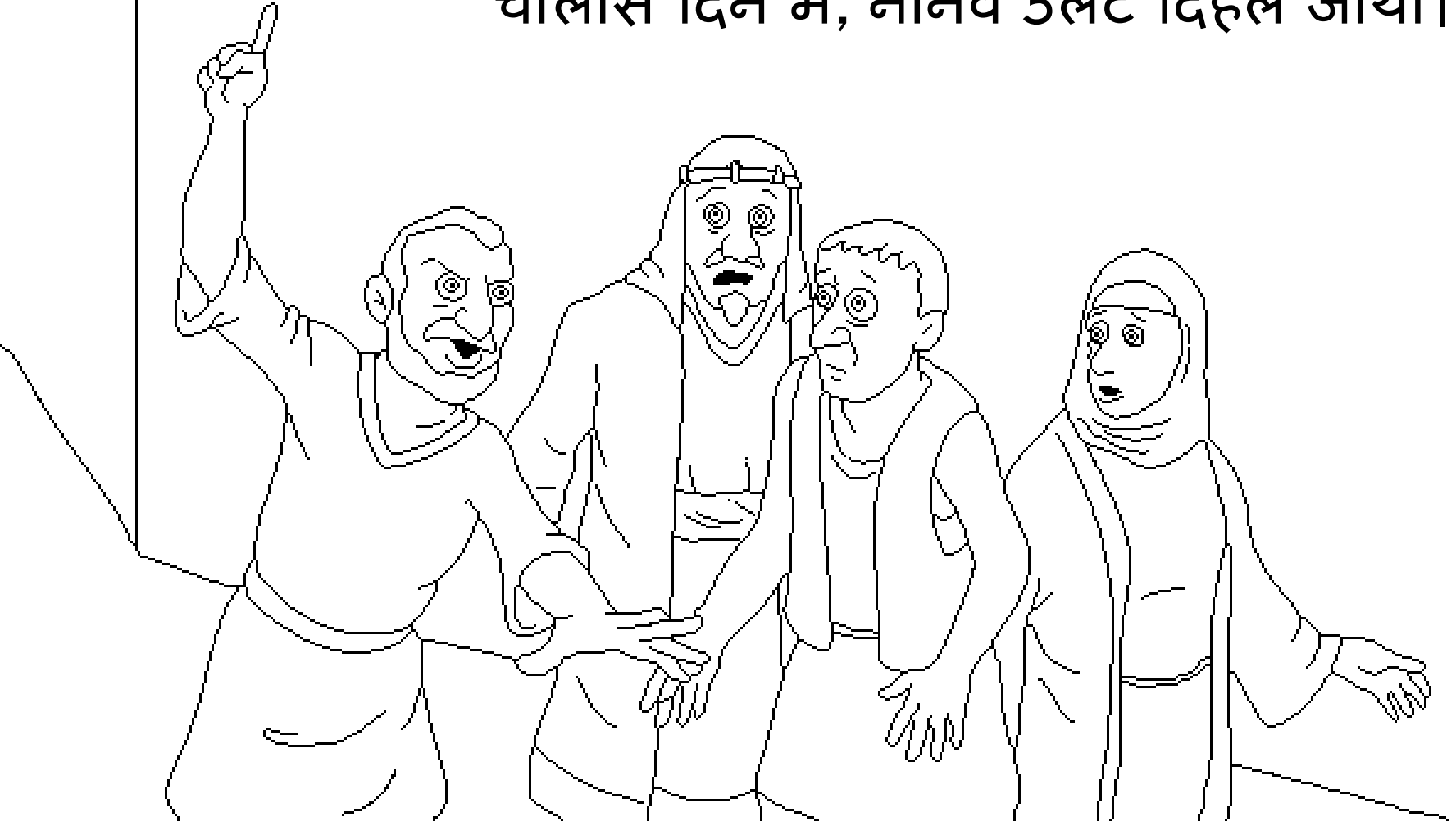



नीनवे क लोग परमेश्वर की संदेश पर बिश्वास कइलन। उ सब अपनी पाप की क्षमा खातिर परमेश्वर के देखावे की खातिर; सब उपवास कइलें अउर टाट पहिनलें। ईहां तक क राजा भी परमेश्वर की सामने अपनी आप के दीन कइलन। उ अपनी राज सिंहासन से उतर गइलन, टाट पहीनलन अउर राख पर बइठ गइल। उ हर एक लोगन के आज्ञा दीहलन कि सब लोग अपनी दुष्टता की रास्ता से हिंसा से मन फिरावें अउर यहोवा से प्रार्थना करे कि उ उनके माफ कर सकें।

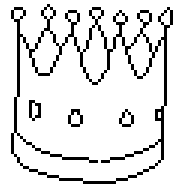

परमेश्वर उन लोगन के माफ कइलन! नीनवे में लोगन की खातिर  
ई खुशी क एगो अद्भुत दिन रहल होइ जब लोगन  
के ई एहसास भइल होइ कि

परमेश्वर उन सब  
के माफ कर देले  
बाने। ... लेकिन  
एगो व्यक्ति बहुत  
गुस्सा में  
रहल,  
योना!



योना काँहे गुस्सा में रहलन? उ कहलन, परमेश्वर हमके पता रहल की आप एगो अनुग्रहकरी, बिलम्ब से क्रोध करे वाला, दयालु, "अठर करुणानिधान परमेश्वर हअइं।" दूसरी शब्द में, योना जानत रहलन कि परमेश्वर हमेशा लोगन की पाप के क्षमा कर देलन, जे केहु भी अपनी पाप से पश्चाताप करे ला अठर परमेश्वर की आज्ञा क पालन करे ला। अइसन लागे ला कि योना, नीनवे की लोगन के पसंद ना करत रहलन। उ ना चाहत रहलन की उ सब क्षमा प्राप्त करें।



योना, परमेश्वर से एतना गुस्सा रहलन कि उ ई कहलन, हमरी में से हमार जान ले लेईं "जीवन से बेहतर हमरी खातिर मउवट बा।"



योना शहर की बाहर बइठ के इंतजार करत रहलन, ई देखे खातिर  
कि परमेश्वर आगे का करे लें। प्रभु परमेश्वर एगो बड़ पतई वाला  
पेड़ के तैयार कइलन। उ बड़ा तेजी से विकसित भइल, अउर पूरा  
दिन धूप से योना के छाँह दिहलस।



अगला सुबह, परमेश्वर कीड़न के भेजलन ताकि उ सब ओ पेड़ के सुखा देवें। फिर, प्रभु एगो गरम, तेज हवा तबतक चलवलन जबतक योना ई ना सोचें कि उ अब मर जइहन। ई सब मिलके योना के अउर भी क्रोधित बना दिहलस।



तब परमेश्वर योना से कहलन, "की तोहरा के  
क्रोध करे की खातिर कवनो अधिकार नइखे?  
तोहके ओ रेंड की पेंड पर दया आवत बा, जेके  
तूं बढावे खातिर कवनो मेहनत तक  
नेइ खअ कइले। उ एक रात में  
उत्पन्न भइल

अउर एक  
रात में मर  
भी गइल।



तअ हम ए नीनवे, महान शहर  
जे में हजारों लोग रहत बने,  
पर दया काहें ना करीं?"





योना अउर बड़की मछरी

पबितर बाइबिल, परमेश्वर की वचन में से  
ई कहानी लीहल गइल बा

योना

"तोहरी बातन की खुलला से उजियार होला"  
भजन संहिता 119:130



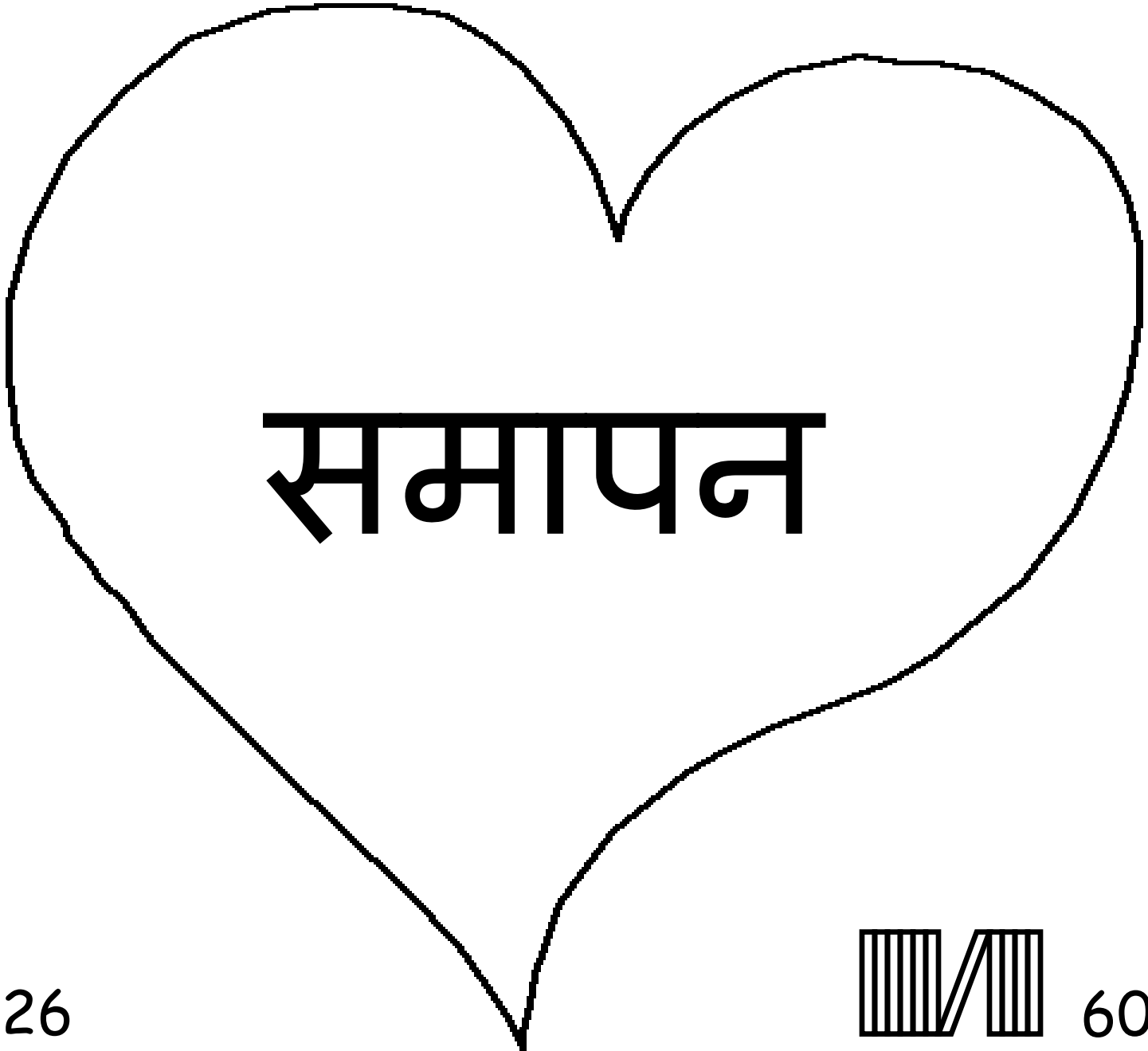

समापन



बाइबल क इ कहानी हमनी के अपनी ओ अद्भूत परमेश्वर की बारे में बतावे ले, जे हमनी के बनवले हउवन अउर उ चाहत बाड़न कि हमनी क उनके जानी जा।

परमेश्वर जानत बाड़न कि हमनी क अइसन गुनाह कइले बनी जा जेकरा के उ पाप कहेलें। पाप क सजा मौत हअ, लेकिन परमेश्वर आपसे एतना परेम कइलन कि उ आपन एकलौता बेटा यीशु के ए दुनिया में भेजनल ताकि उ सूली पर चढ़ के हमनी की पापन क सजा भुगतें। यीशु मूवला की बाद फिर से जिन्दा हो गइलन अउर स्वर्ग में अपनी घरे चल गइलन यदि आप यीशु में विश्वास करअब अउर अपनी उनसे अपनी पापन क क्षमा मांगअब तअ उ आपकी प्रार्थना के सुनिहन उ आके आपकी अन्दर बसिहन अउर आप हमेशा खातिर उनकी संगे बनल रहअब।

यदि आपके विस्वास बा कि इ सब कुछ सच हअ तब आप परमेश्वर से कहीं: हे प्रिय यीशु, हमके विश्वास बा कि आप ही परमेश्वर हँई अउर हमरी पापन की कारन आप मानुष रूप में अवतार लिहनी, मर गइलीं अउर दुबारा जी उठलीं अउर अब जीयत बानी। कृपा करके हमरी जिंदगी में आर्यीं अउर हमरी पाप के क्षमा करीं ताकि हमके नाया जीवन मिल सके, अउर एक दिन हम आपकी संगे हमेशा रहे खातिर आ सकीं। आप मदद करीं कि हम पापकी बेटा की तरह रहीं अउर आज्ञा पालन कर सकीं। आमीन।

परमेश्वर से रोज बात करे खातिर बाइबल पढ़ीं! यूहन्ना 3:16

