

**Библия за Деца**  
**представя**

**Самуил –  
Божият  
Млад Слуга**



**Написана от: Edward Hughes**  
**Илюстрирана от: Janie Forest**  
**Адаптирана от: Lyn Doerksen**  
**Преведена от: Никола Димитров**  
**Произведена от: Bible for Children**  
**[www.M1914.org](http://www.M1914.org)**

**BFC**  
**PO Box 3**  
**Winnipeg, MB R3C 2G1**  
**Canada**

**©2007 Bible for Children, Inc.**

**Лиценз: Имате правото да копирате, или разпечатате тази история,  
но не и да я продавате.**



**Анна била добра жена, омъжена за Елкана – също един добър човек. И двамата обичали Бог и правели добро на другите. Нещо обаче липсвало в живота на**

**Анна. Тя искала да има дете. О, колко много го искала! Тя чакала, молила се, надявала се и пак чакала. Но детето все не идвало.**

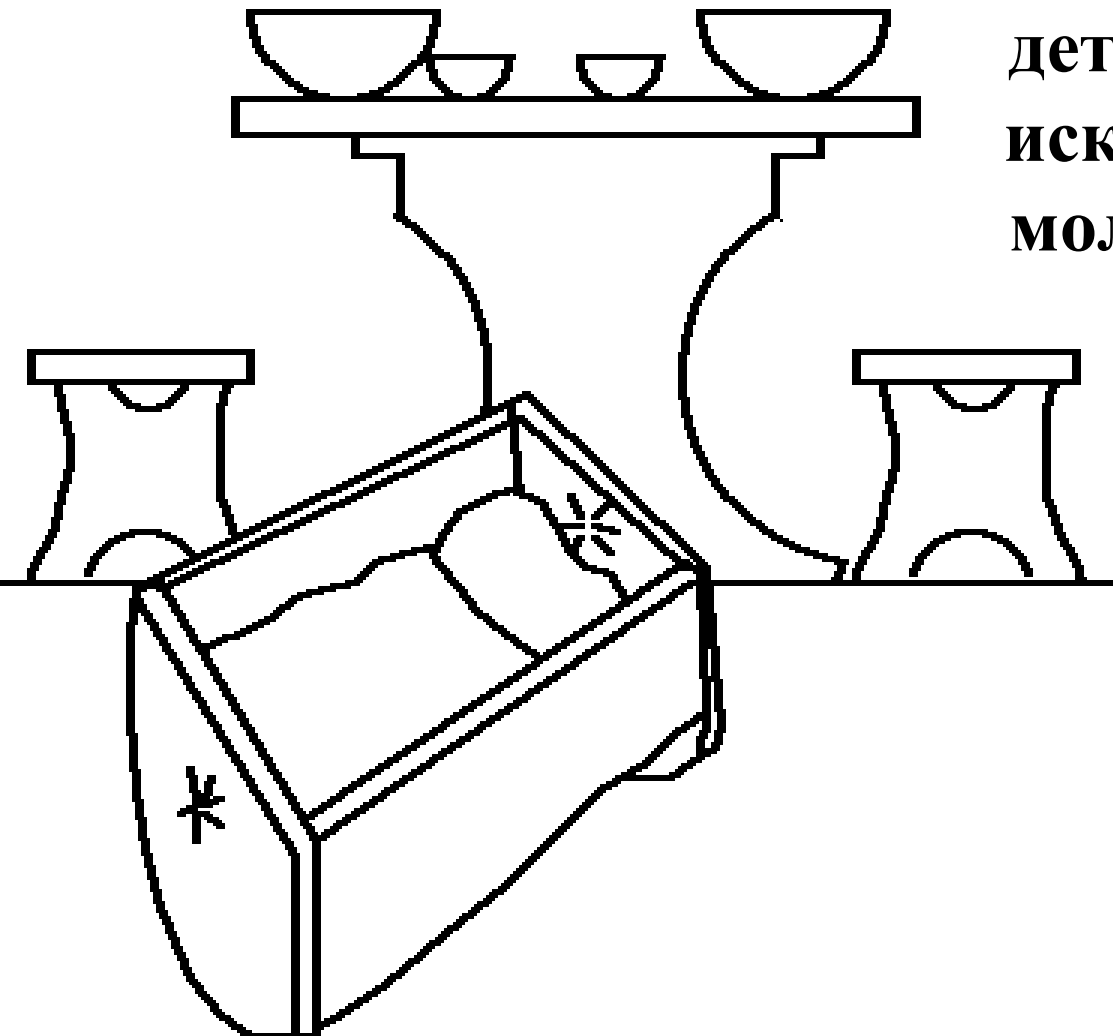



**Всяка година, Анна отивала в Божия шатър за да се поклони. Веднъж, тя обещала на Бог, че ако Той и дадал син, тя щяла да го посвети да бъде Господен слуга завинаги.**





**Старият свещеник  
Илий видял как Анна  
се молела. Той обаче  
помислил, че тя била  
пияна, понеже само  
си мърдала устните,  
но не излизал  
никакъв звук.  
Илий смърлил  
Анна.**





**Анна разказала на Илий за молитвата си за дете и как тя била обещала на Бог да го посвети.**

**Тогава Илий и казал:  
“Отиди си с мир и нека Израилевият Бог да ти отговори на молбата”.  
Думите на Илий дали надежда на Анна.**



**Скоро след това, голяма радост изпълнила сърцето на Анна. “Господ си спомнил за нея” и отговорил на молитвата и. Тя родила момченце, което нарекли Самуил (което означава “изискан от Бог”). Но дали Анна щяла да си спомни за Господ и за обещанието си към Него?**

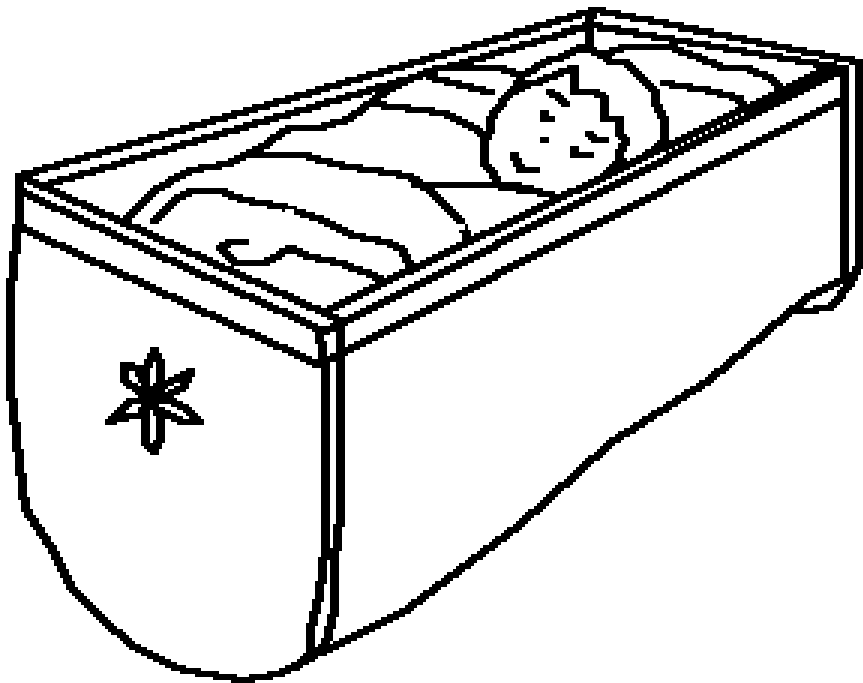

**Анна спряла да  
ходи в шатърът  
всяка година. О, не!  
Дали тя нарушила  
обещанието си към  
Бог? Не, Анна  
изчакала Самуил  
да порастне  
достатъчно, за да  
може сам да живее  
в шатърът и да бъде  
от помощ на Илий.**







**Бог почел  
голямата  
вярност на  
Анна. След  
Самуил, Бог и  
дал още трима  
сина и две  
дъщери. Всяка  
година, Анна  
ходела в шатърът  
за да се поклони  
на Бог и за да  
занесе нова  
дрешка на  
Самуил.**



**Самуил не бил единственият помощник на Илий. Синовете на Илий, Офний и Финеес, също работели там. Но те вършели нечестиви неща и не почитали**

**Бог, дори и след забележките на баща си. Илий трябвало да не им позволява да работят в шатърът, но той ги бил оставил.**



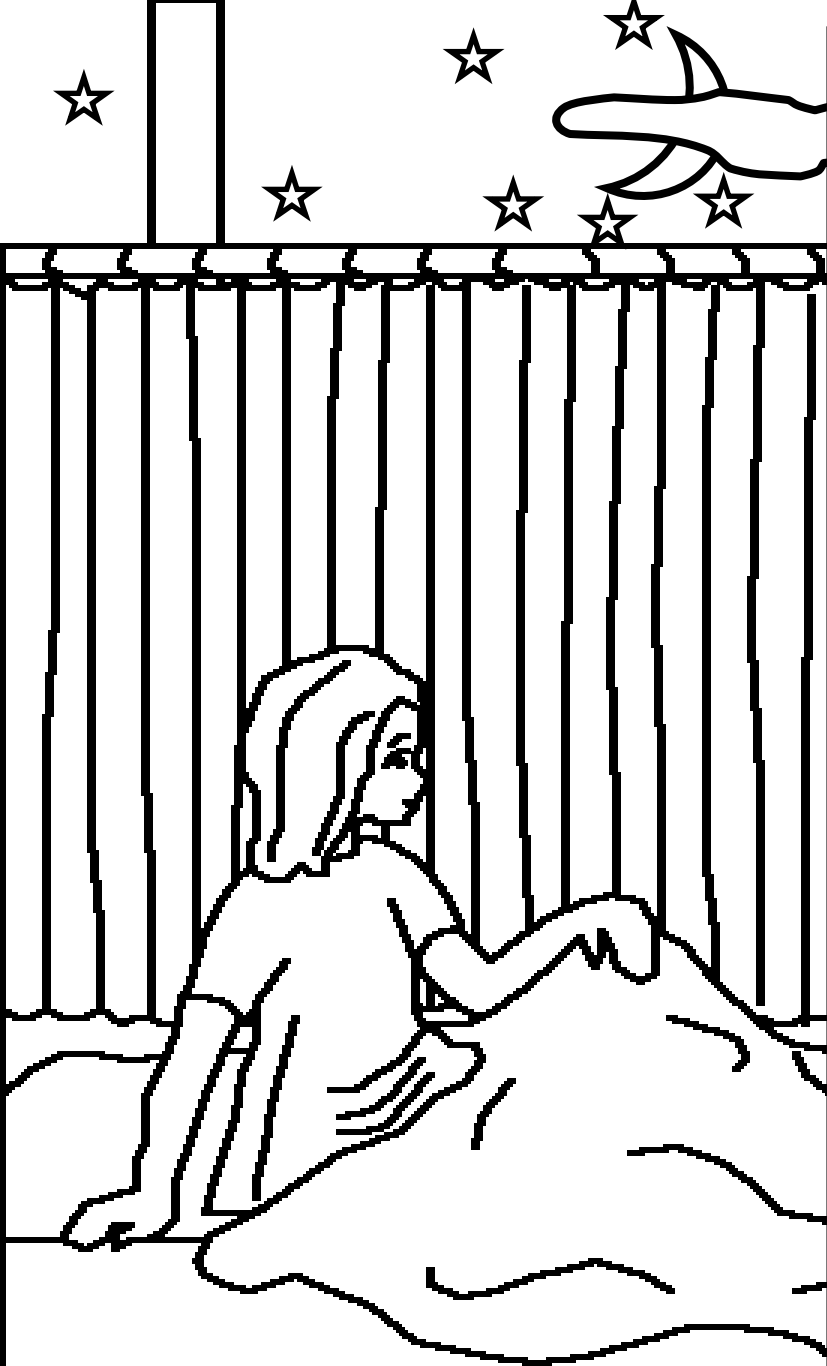

Една нощ, Самуил чул глас,  
Който го викал. Момчето  
помислило, че Илий го вика.  
“Тук съм”, казал той. Илий  
отговорил: “Аз не съм те  
викал”. Това се случило 3  
пъти. Тогава Илий разбрал,  
че Бог искал да говори със  
Самуил. Илий казал на  
Самуил: “Ако пак те повика,  
ще кажеш: ‘Говори Господи,  
понеже слугата Ти слуша’”.  
Бог пак повикал Самуил и  
след това му казал някои  
много важни неща.

**Сутринта, Илий повикал Самуил и го попитал:  
“Какво ти каза Господ?” Младият Самуил му казал  
всичко. Посланието било ужасно – Бог щял да  
унищожи целия дом на Илий, понеже Офний и  
Финеес били толкова  
нечестиви.**



**Божието Слово се изпълнило. По време на една война с Филистимците, двамата нечестиви сина на Илий носели Божия ковчег пред армията на Израел. Враговете им пленили ковчега обаче и убили Офний и Финеес. Когато Илий чул за това, той паднал от стола си, счупил си врата и умрял на същия ден.**



**Божият ковчег донесъл само бедствия на Филистимците. Те го поставили в храма на Дагон – техният фалшив бог. На сутринта, идолът Дагон бил паднал по лицето си пред Божия ковчег. Филистимците вдигнали Дагон, но на следващата сутрин го намерили отново на земята – само че този път на парчета.**

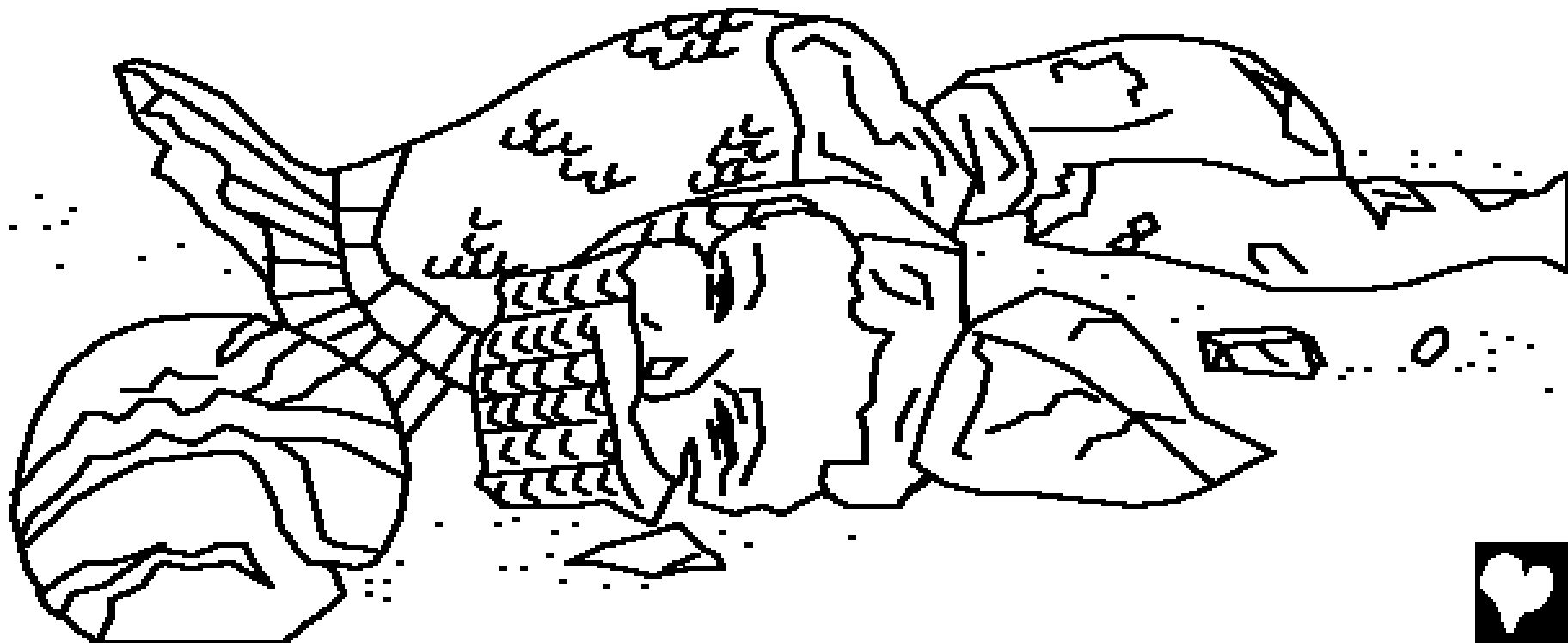

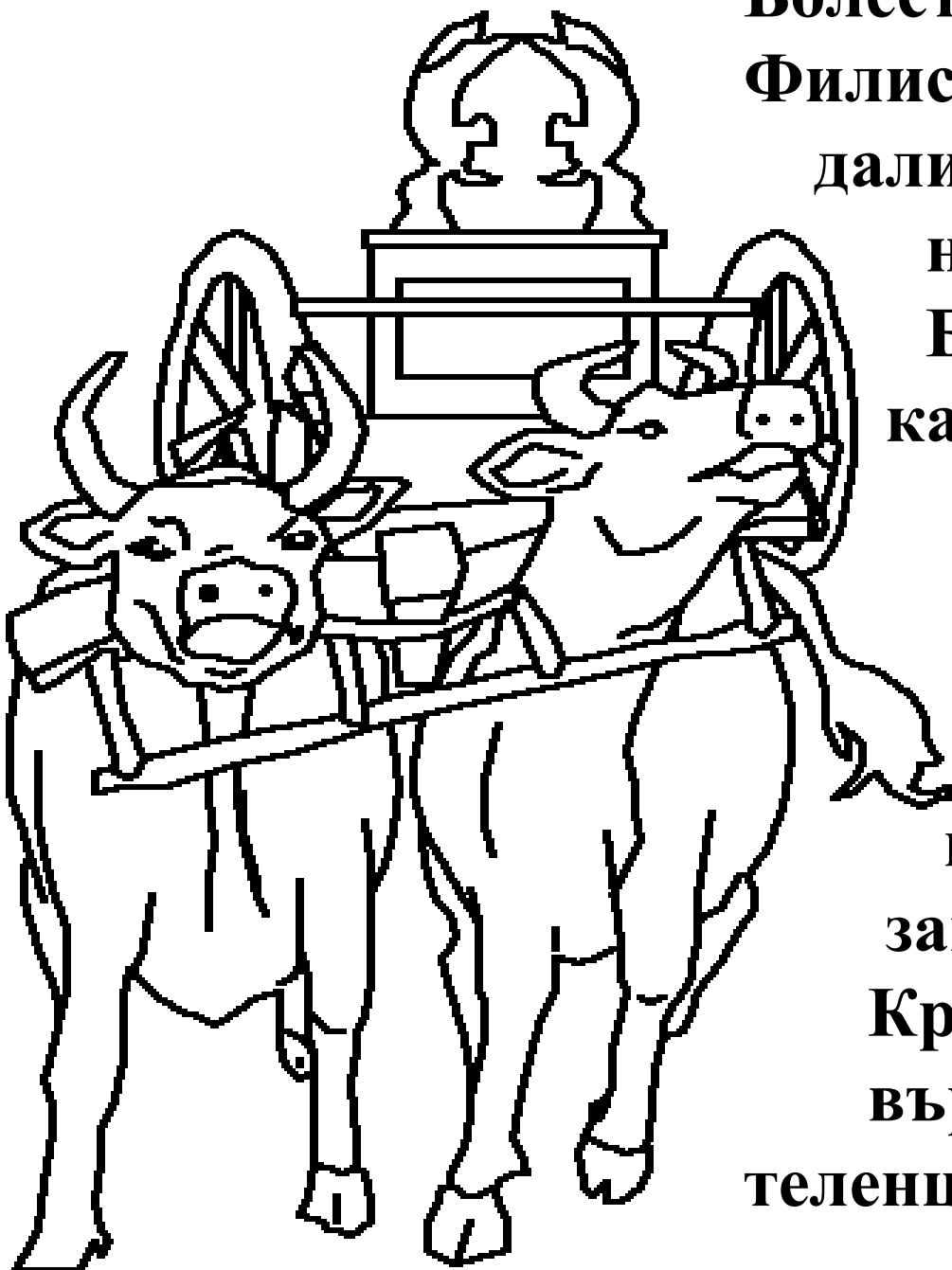

**Болести и смърт завладяли  
Филистимците. За да разберат  
дали Бог е Този, Който ги  
наказвал, те поставили  
Божия ковчег на една  
каруца, теглена от 2 крави.  
Те задържали малките  
теленца и казали: “Ако  
кравите отидат в Израел  
и оставят теленцата си,  
ние ще познаем, че Бог е  
замесен във всичко това”.  
Кравите наистина не се  
върнали при  
теленцата си.**



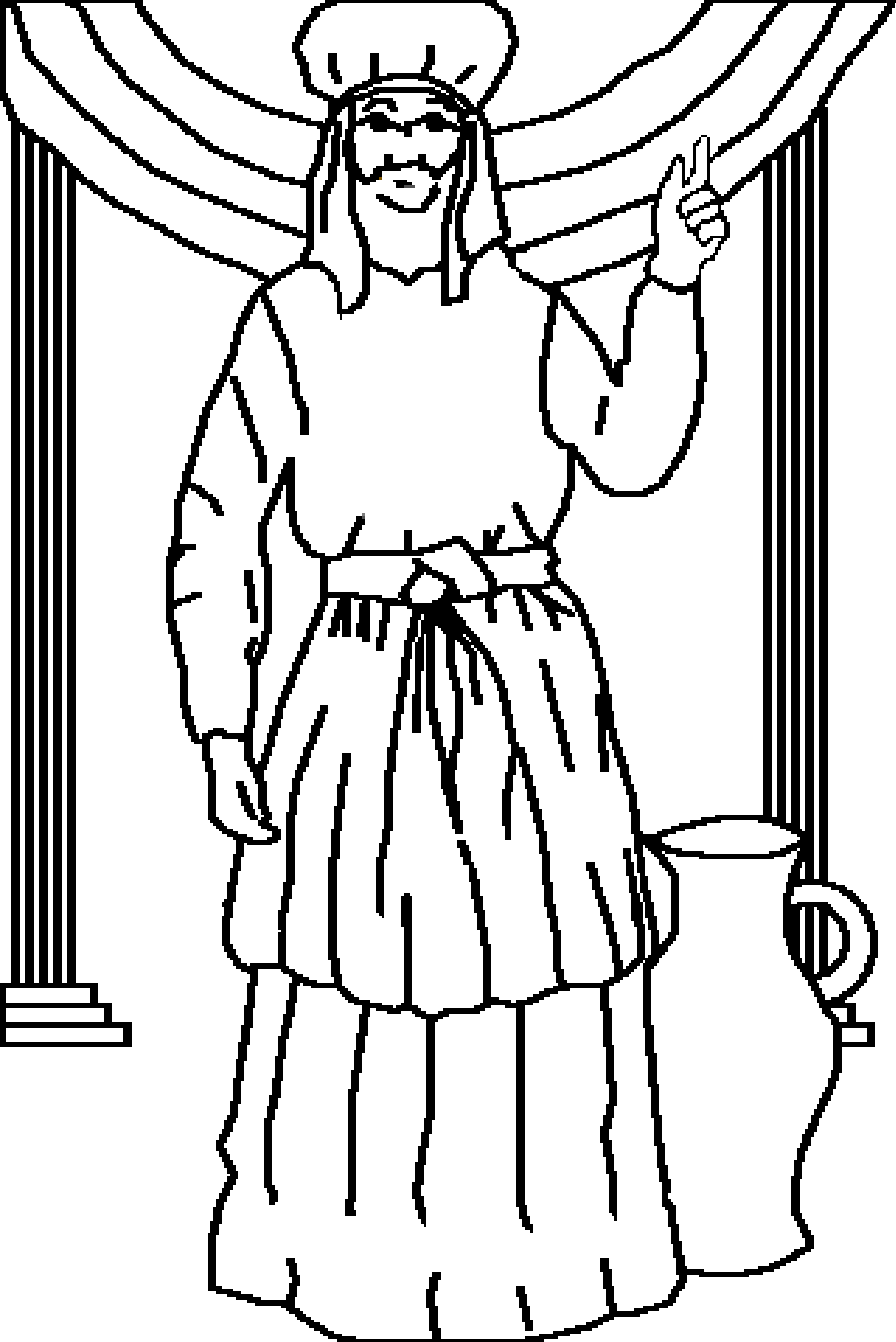

**Тогава Самуил, който вече бил голям мъж, говорил на всички Израилтяни: “Ако се обърнете към Господ с цялото си сърце... Той ще ви освободи от ръката на Филистимците”. Хората послушали Божия верен пророк. И Бог воювал за Израел срещу Филистимците през всичките дни на Самуил.**





**Самуил – Божият Млад Слуга**  
**е история от Божието Слово – Библията,**  
**намираща се в**  
**1 Царе 1-7**

**“Твоето Слово носи светлина”**  
**Псалм 119:130**



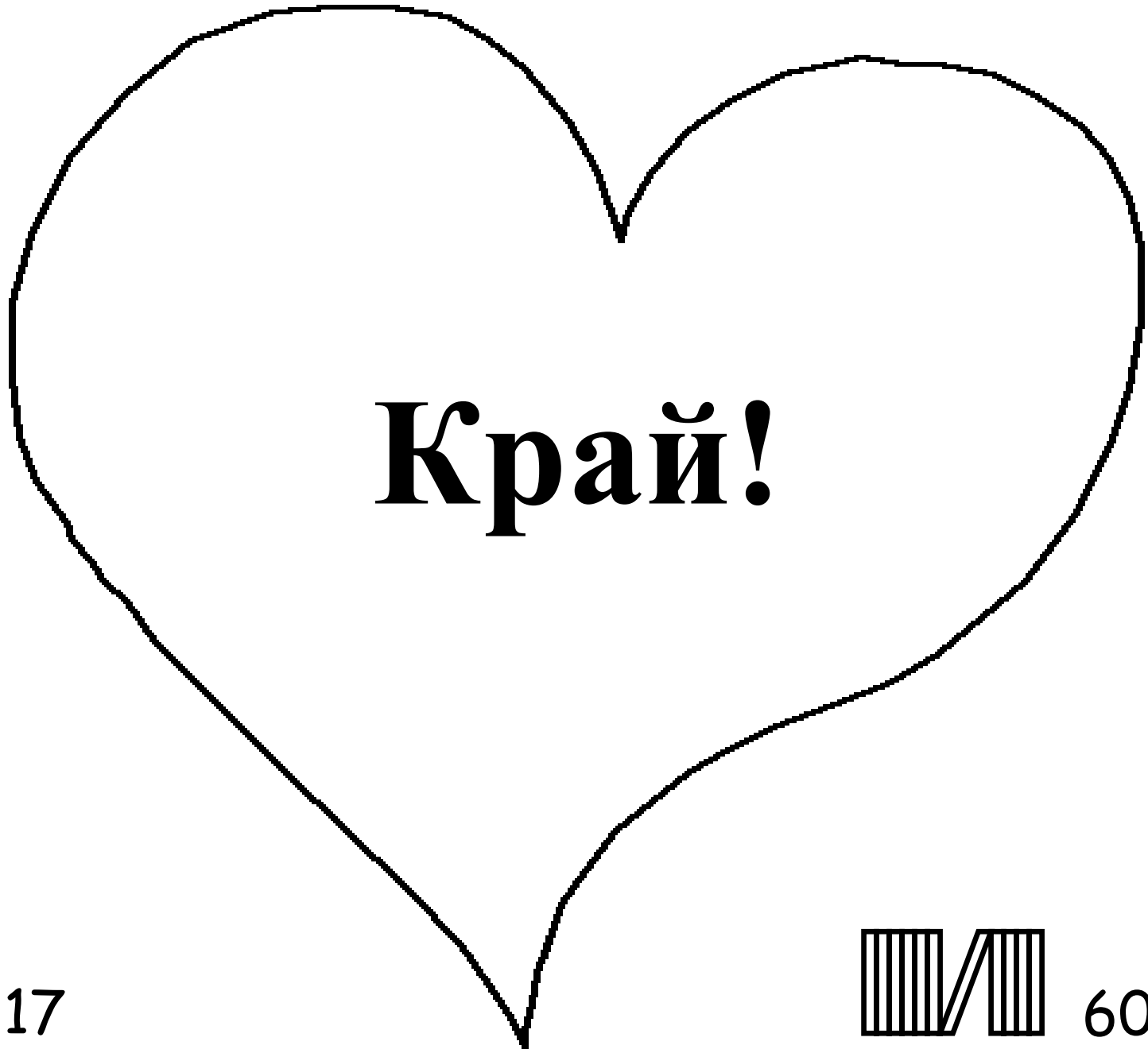

17

60



**Тази Библейска история разказва за нашия чудесен Бог,  
който ни сътвори и който иска вие да Го познаете.**

**Бог знае, че ние сме правили лоши неща, които той  
нарича грях. Наказанието за греховете е смърт, но Бог ви  
обича толкова много, че изпрати Своя единствен Син,  
Исус, за да умре на Кръста и за да бъде наказан за вашите  
грехове. След това Исус възкръсна и отиде на Небето!  
Ако вие вярвате в Исус и го помолите да прости греховете  
ви, Той ще го направи! Той ще дойде и ще заживее във  
вас сега, и вие ще живеете с Него завинаги.**

**Ако вярвате, че това е истина, кажете на Бог:  
Скъпи Исусе, аз вярвам, че Ти Си Бог, че стана човек, за  
да умреш за моите грехове, и че сега Си жив отново. Моля  
Те, влез в моя живот и ми прости греховете, така че и аз да  
мога да имам нов живот сега, и един ден да бъда с теб  
завинаги. Помогни ми да Ти се покорявам и да живея за  
Теб като Твое дете.**

**Четете Библията и говорете с Бог ежедневно! Йоан 3:16**

