

Piibel Lastele

Esindab

Joonas ja Suur Kala



Kirjutatud: Edward Hughes
Joonistused: Jonathan Hay
Muudatud: Mary-Anne S.
Tõlkitud: Jaan Ranne
Tekitatud: Bible for Children
www.M1914.org

BFC
PO Box 3
Winnipeg, MB R3C 2G1
Canada

©2010 Bible for Children, Inc.

Luba: Teie võite koopeerida või trükkida selle juttu,
peasi et ei müü juttu.



Palju aastaid tagasi, mees nimega
Joonas elas Iisraeli maas. Ühel päeval
Jumal ütles talle, et minna
Ninevese, suurim, kõige
võimsam linn
maailmas.



Joona pidi hoiatama kõiki
inimesi, et Jumal teadis, kui
kurjad nad olid.



Joona ei kuulnud Jumalat!
Selle asemel et minna Ninivese,
Joona sai laeva peale ja purjetas
minema vastupidises suunas
Tarsisi.

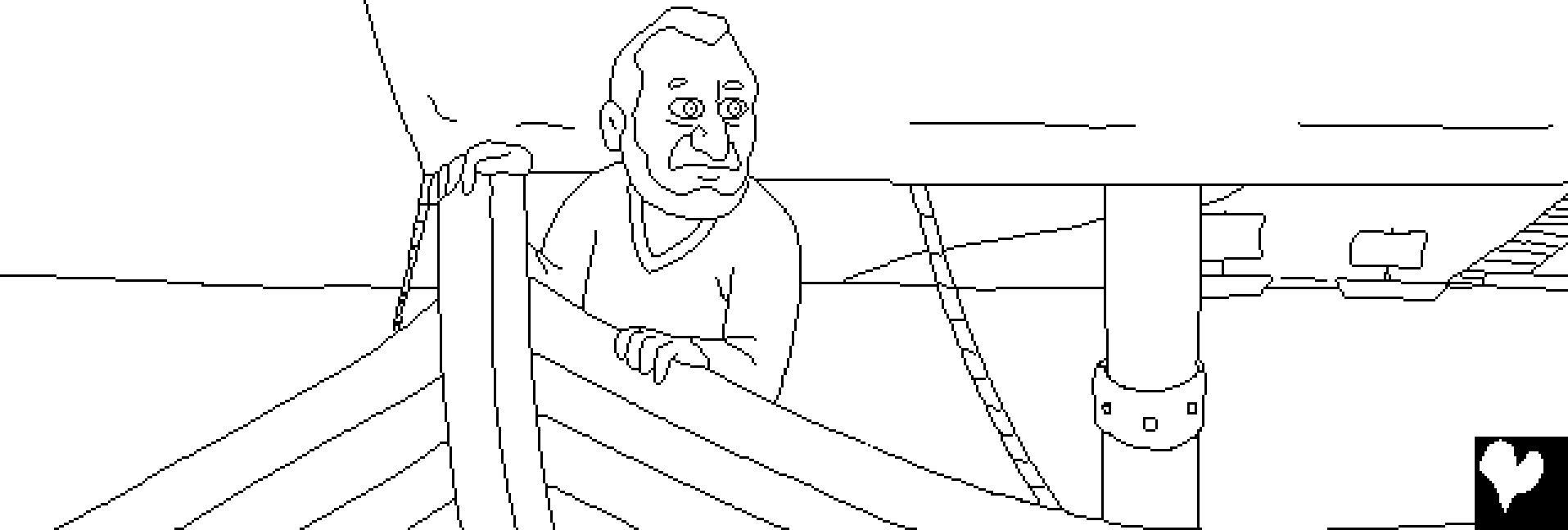

Issand Jumal saatis suure tuule merele. Oli tohutu torm! Meremehed kartsid et laev võib laguneda ja vajuda.

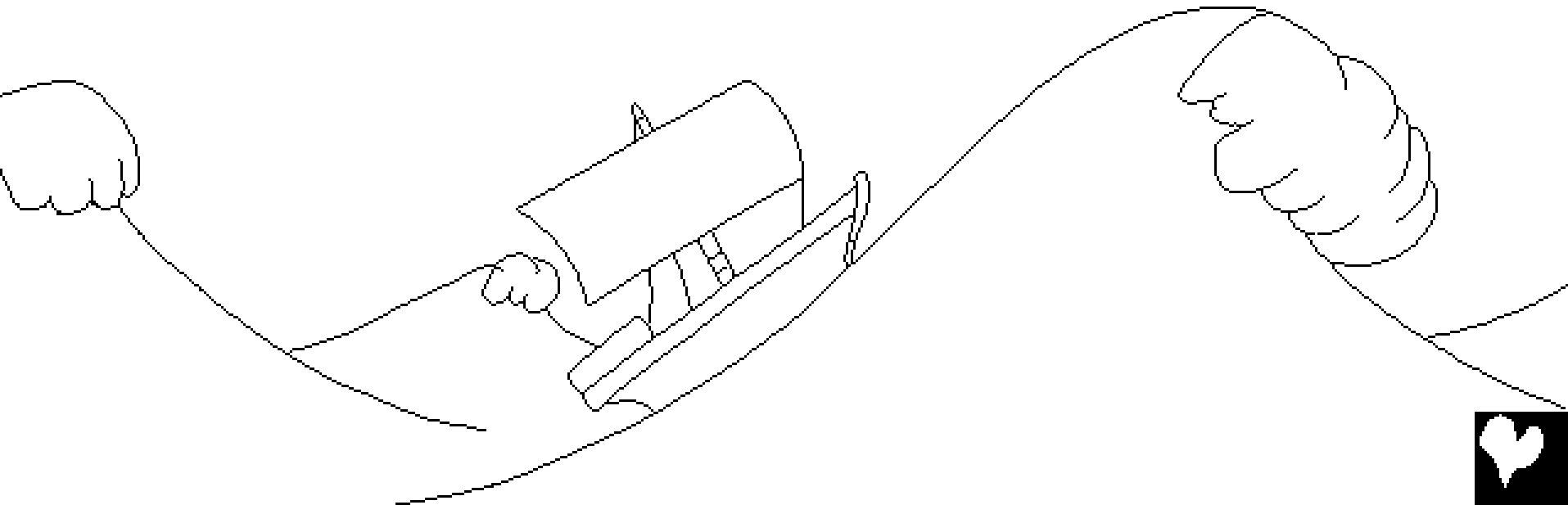

Torm süvenes ja läks halvemaks. Hirmunud, meremehed palvetasid oma jumalatele ja viskasid kõik lasti üle parda et laeva kergendada. Kuid miski ei aidanud.

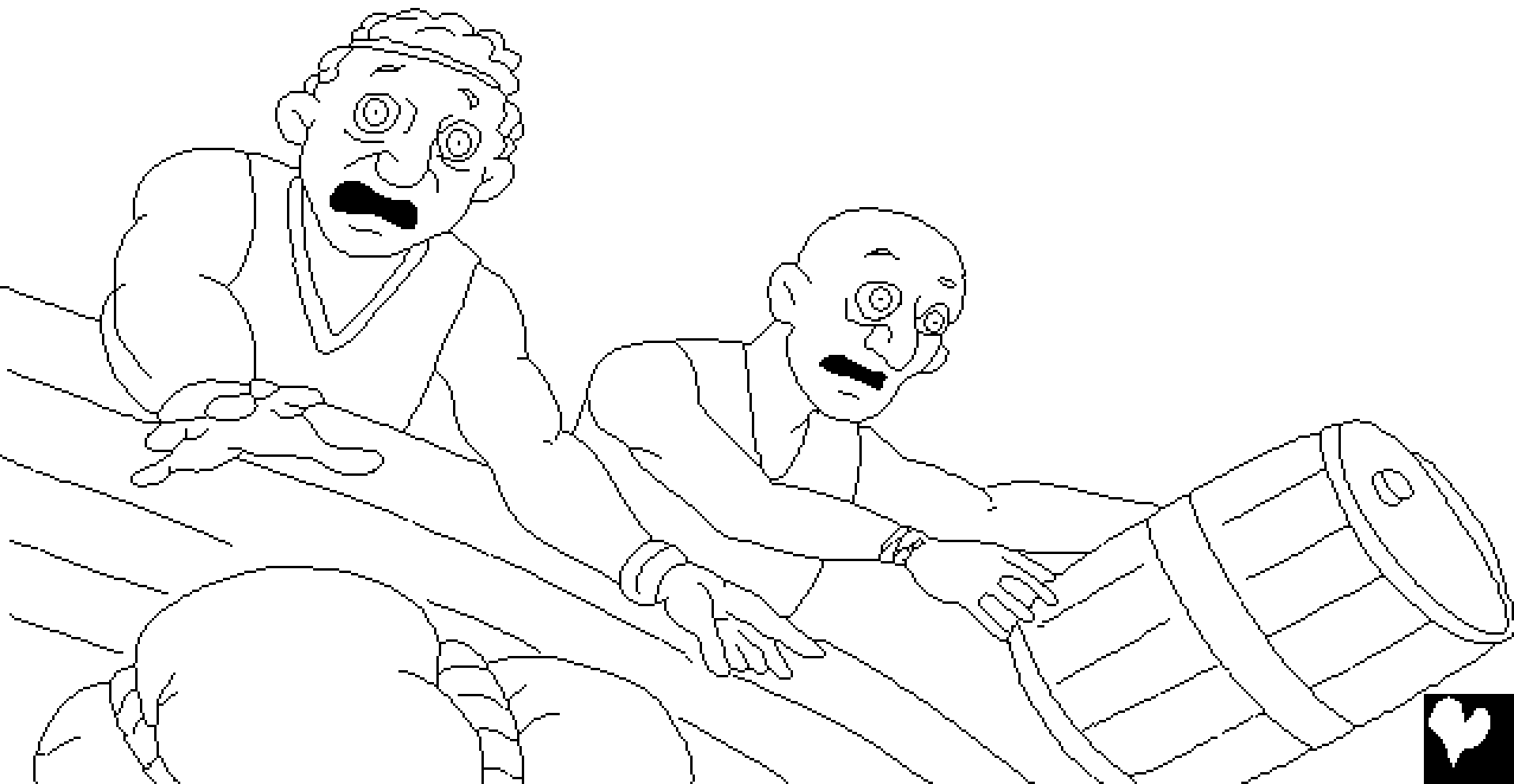

Joona oli ainus inimene, pardal kes ei olnud palvetamas. Selle asemel oli ta pikali laeva sees, heli magamas. Laeva kapten leidis teda. "Mida sa teed magamas? Tõuse üles! Ütle palve teie Jumalale! Võibolla Jumal mõtleb meile, et meid ei hävitaks."

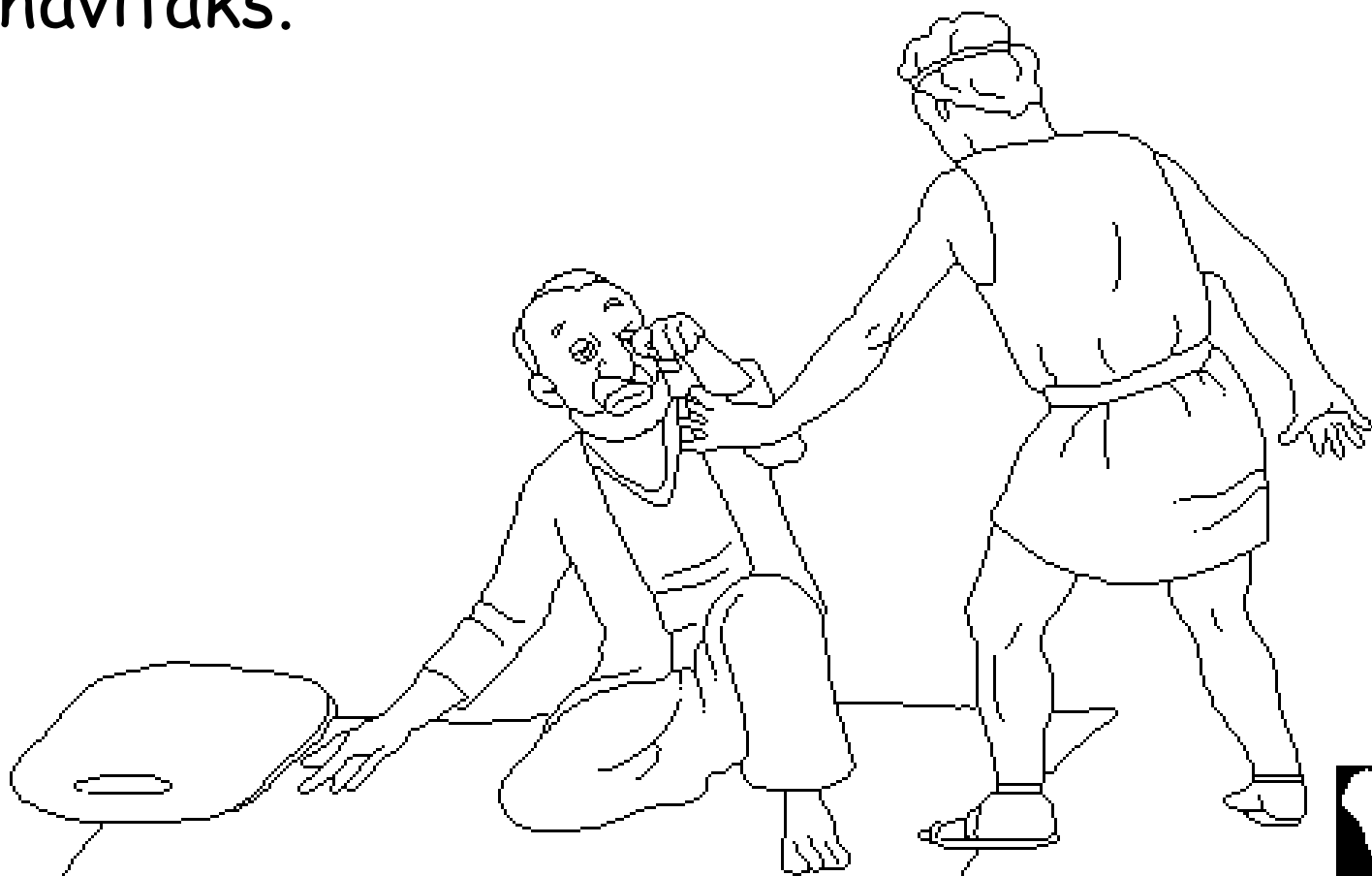

Meremehed kohe otsustasid, et nende probleemid olid midagi tegemisega Joonalt. Ta ütles neile, et ta põgenes Issandalt. Nad küsisid: "Mida me peaksime tegema, sinule, et meri võiks muutuda rahulikuks meile?" Võtta mind ja visake mind merre, "Joonas vastas.

"Sest ma olen kindel, et minu pärast see suur torm on tulnud."



Meremehed ei tahtnud visata Joonanit üle parda. Nii nad aerutasid raskelt et viia laeva maale. Aga nad ei suutnud. Seal oli ainult üks asi, mida teha!



Pärast palvetamist et Issand andeks
annab, meremehed tõstsid

Joonase üles ja
viskasid teda
üle parda. Kui
Joonas kadus
allpool lained, meri jäi
lamedaks ja tuul suri maha.
Järsk muudetus ilmas hirmutas
meremehi rohkem kui torm
tegi. Nad pidid teadma et
ainult Jumal võiks
seda teha. Kartlikult
nad kummardasid
Issandat.



Vahepeal sõnakuulmatu
sõnumitooja sai suure
üllatuse. Abitult
hukkumas sügavas
meres, Joonas teadis
et midagi ei saa teda
päästa uppumisest.
Ta oleks uppunud ka
- aga Jumalal oli
teised plaanid.



Issand valmistas suure kala et
Joonat neelama alla. Kala oli seal
õigel ajal! Üks suutäis ja Joonas
oli kala kõhus. Joonas oli kala
sees kolm päeva. Tal oli palju
aega mõelda ja
palvetada.

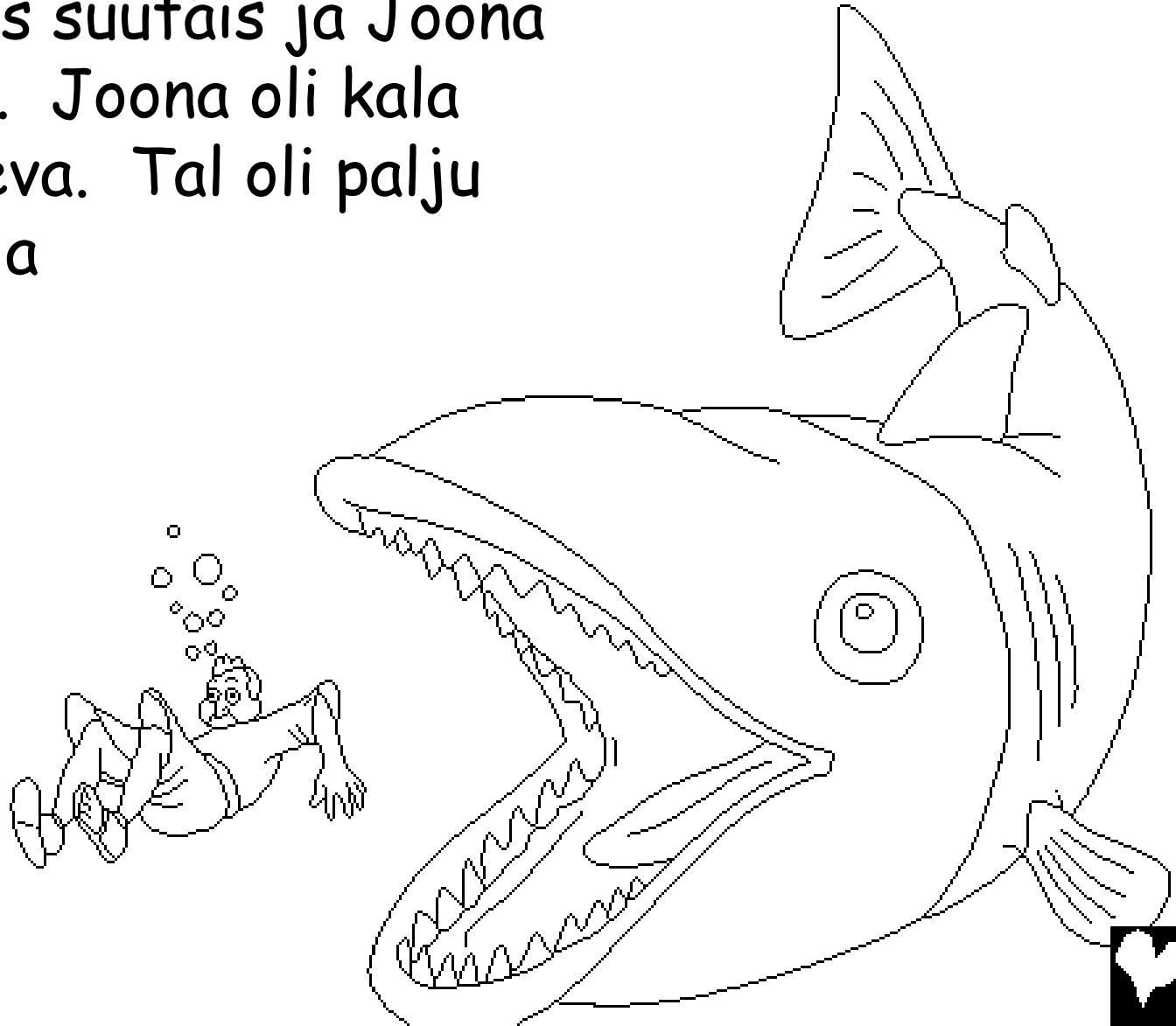

Kolm päeva hiljem, Joonas lõpuks lubas kuulda Jumalat. Kohe, Jumal rääkis kalale, ja ta oksendas Joonase rannale.



Veel kord Jumal ütles Joonale et minna
Ninevese ja kuulutagu Jumala sõna. Seekord
Joonas läks! Joonas astus linna, karjudes,
"Neljakümne päeva pärast Ninive saab
olema hävitatud."



Inimesed Ninives uskusid Jumala sõna. Nad läksid ilma toiduta, ja kandsid kotte et näidata Jumalale et nad olid pöördusid oma patustest. Isegi kuningas alandas iseennast Jumala ees. Ta tuli maha oma troonist et pani kotiriie ja istus tuha sees. Ta käskis et igäüks pöörduks oma kurjadelt teedelt ja vägivaldast, ja palvetada, et Issand oleks

neile andeks andund.

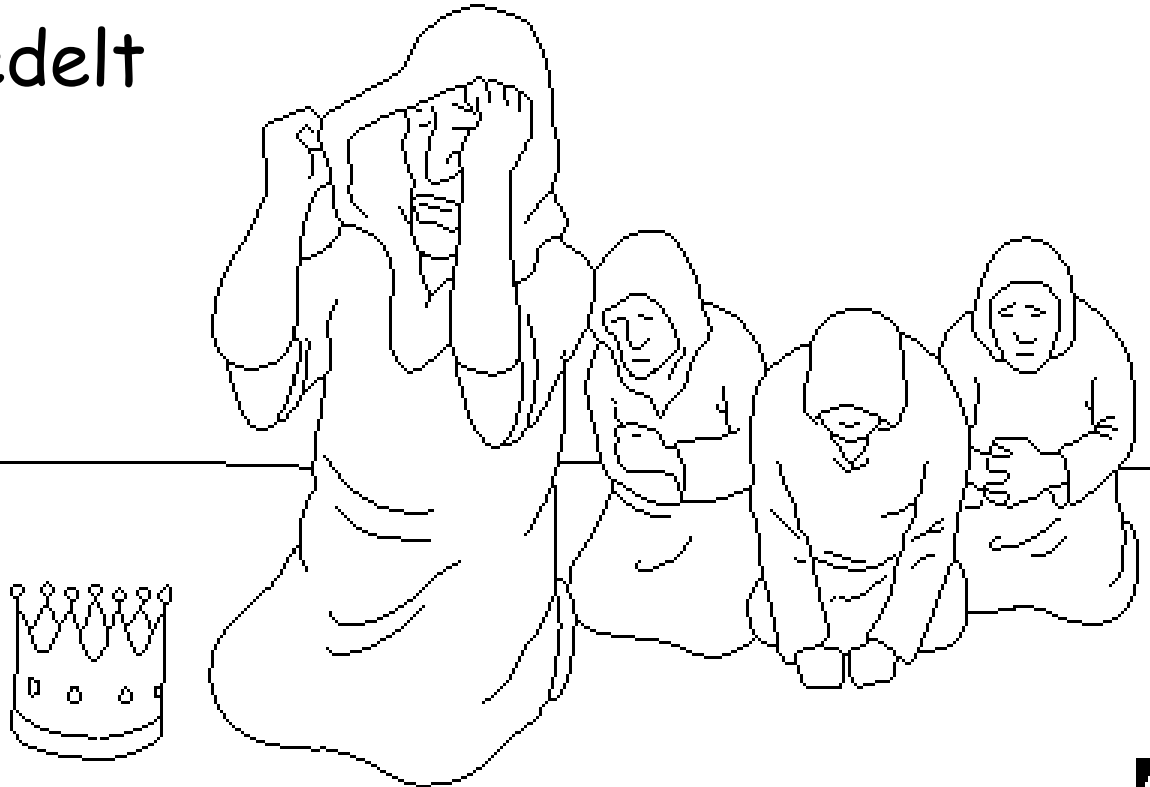

Jumal andis neile andeks! See pidi olema imeline
rõõmu päev Ninivetale kui inimesed
mõistsid, et Jumal oli neile
andeks annud. ... Aga
üks inimene
oli väga
vihane.
Joonas!



Miks oli Joonas vihane? Ta ütles Jumalale: "Ma teadsin, et sa oled armuline Jumal, ja armuline, aeglased vihastav ja suur headusega." Teisisõnu,

Joonas teadis, et Jumal alati andestab neile, kes on kahju nende patude üle ja on kuulelik Jumala Sõnale.

Tundub, et Joonal ei meeldinud Ninive inimesi. Ta ei tahtnud et Issand annab neile andeks.



Joona oli nii vihane Jumale, et ta ütles: "Võta mu elu minult, sest surm on parem minu jaoks kui elu."



Joonat istus väljaspool linna, oodates, et näha, mida Jumal teeks järgmisena. Issand Jumal valmistas suure lehtedega taime. See kasvas kiiresti ja varjutas Joonat kuuma päikese eest kogu päeva.



Järgmisel hommikul, läkitas Jumal ussi, mis tappis taime. Siis Issand valmistas kuume, tugeva tuule, et lõhata Joonat kuni ta arvas, et ta sureks. Kõik see tegi Joonat isegi kurjemaks.



Siis Issand ütles Joonale: "Kas sinul on mingit õigust olla vihane? Sul oli hale meel, taime üle, millel sa ei teinud tööd ja sa ei kasvatanud. See tuli üles öösel ning suri öösel."



Miks peaks ma mitte halastama
Ninevet, see suur linn,
koos oma tuhandeid
inimestega? "



Joona ja Suur Kala

Uks jutt Jumala sõnast, Piiblist

On leitud

Joona

"Kui su sõnad avanda, annavad nad valgust."
Laulud 119:130



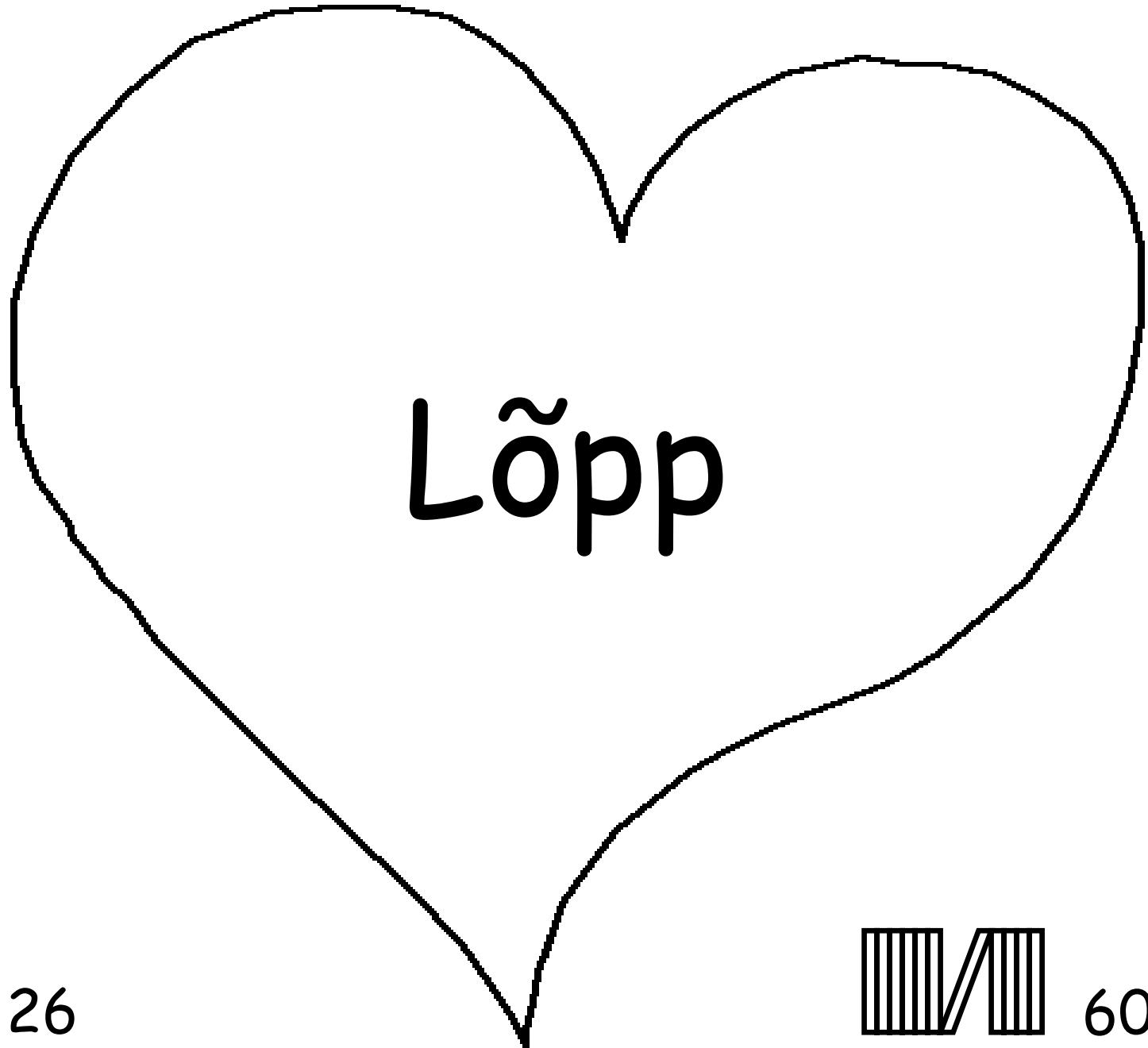

26

60



See Piibli jutt seletab meile kui imepärane on Jumal kes meid tegi ja tahab et meie tundme Teda.

Jumal teab et meie oleme teinud halba asju mida Tema kutsub pattuks. Pattude karistus on surm, aga Jumal armastab meid nii palju et saatis oma ainsündind Poja, Jeesust, et risti peal surra meie pattude eest. Siis Jeesus tuli tagasi ellu ja läks tagasi oma Taeva Kodu! Kui usud Jeesust ja palud et Tema andeks annamb sinu pattud, siis ka nii Tema teeb! Tema tuleb ja hakkab elama sinu sees ja sina siis elad Temaga igavesti.

Kui usud et see on tõesti õigus, ütle Jumalale niimodi: Kallis Jeesus, Mina usun et Sina oled Jumal, ja saabusid meheks et surra minu pattudele ja nüüd elad jällegi. Palun tule minu ellu ja anna andeks minu pattud, nii et saan uue elu nüüd, ja üks päev saan Sinuga olla igavesti. Aita mind sind kuulata ja ella nagu olen Sinu laps. Aamen.

Loe Piiblit ja räägi Jumalaga iga päev! Johannesse
Evangeelium 3:16

