

Piibel Lastele

Esindab

Samuel,
Jumala
Sulane Pois



Kirjutatud: Edward Hughes
Joonistused: Janie Forest
Muudatud: Lyn Doerksen
Tõlkitud: Jaan Ranne
Tekitatud: Bible for Children
www.M1914.org

BFC
PO Box 3
Winnipeg, MB R3C 2G1
Canada

©2010 Bible for Children, Inc.

Luba: Teie võite koopeerida või trükkida selle juttu,
peasi et ei müü juttu.



Hanna oli hea naine, abielus Elkanaga, kes oli ka hea mees. Nad mõlemad teenisid Jumalat ja olid sõbralikult teistele. Aga midagi oli puudus Hanna elus. Ta tahtis saada last. Oi, kuidas ta tahtis last! Ta ootas ja palvetas ja lootis ja ootas veel. Aga beebit ei tulnud!

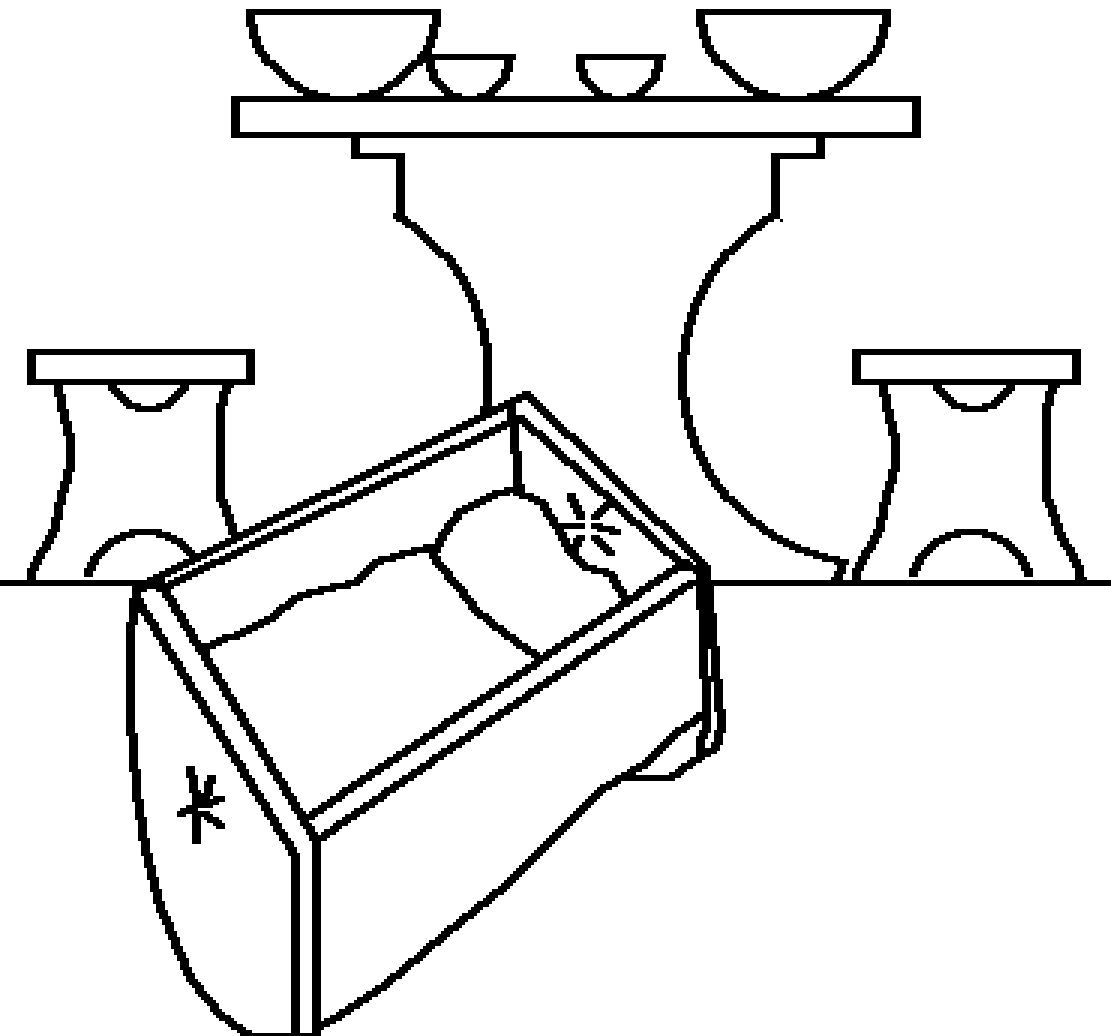



Igal aastal Hanna läks kummardama Jumala ihus. Üks aasta ta lubas Jumalale, et kui talle sünniks üks poeg, ta annaks poisi Jumalale sulaseks igavesti.





Vana Iilai, preester
nägi kui Hanna
palvetas. Ta arvas
et Hanna oli purjus
veiniga, sest tema
huuled liikusid,
kuid mitte
häelt ei tulnud.
Iilai tõreles
Hannat!





Aga Hanna ütles
Iilaile, tema palvest
lapsele ja tema
lubadus Jumalale.
"Mine rahus" Iilai
vastas. "Ja Iisraeli
Jumal annaks oma
avalduse, mis palusid
Temast." Iilai sõnad
andis Hannale lootust.



Varsti suur rõõm täitis Hanna südame. "Issand meenutas teda" ja vastas tema palve. Temale ja Elkanale sündis väike poiss, kes sai nimeks Samuel (mis tähendab "Kuulsin Jumala poolt"). Aga kas Hanna mäletas tema lubadust Issandale?

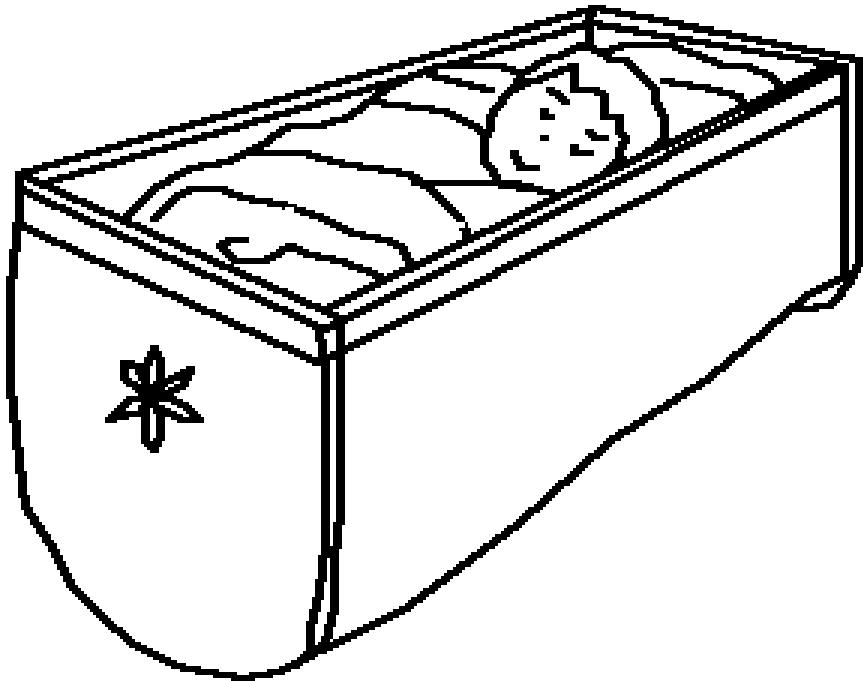



Hannah lõpetas ihuse
käimine igal aastal.
Oh, kallis! Oli ta
unustanud oma
lubadust Jumalale?
Ei, Hannah oli
ootamas seni kui
Samuel oli piisavalt
vanemb, et elaks
ihus aitamas
Iilait Jumala
teenistuses.
Siis ta esitas
ta ihtu.





Jumal
austas Hanna
suurepärase
ustavatust.
Pärast Samueli,
Jumal andis talle
veel kolm poega ja
kaks tütar. Igal
aastal, Hannah
läks ihu teenida
Jumalat - ning tõi
uue riideid mida
ta tegi Samuelile.





Samuel ei olnud Iilai ainus abiline.
Iilai pojad, Hofni ja Pinehaas ka
seal töötasid. Aga nad häbistasid
Jumalat tehtes kurja asju ja ei
muutnud isegi siis, kui nende
isa Iilai palus
neid. Iilai oleks
pidand neid
valja viskama
ihu tööst.
Aga ta ei
teinud seda.



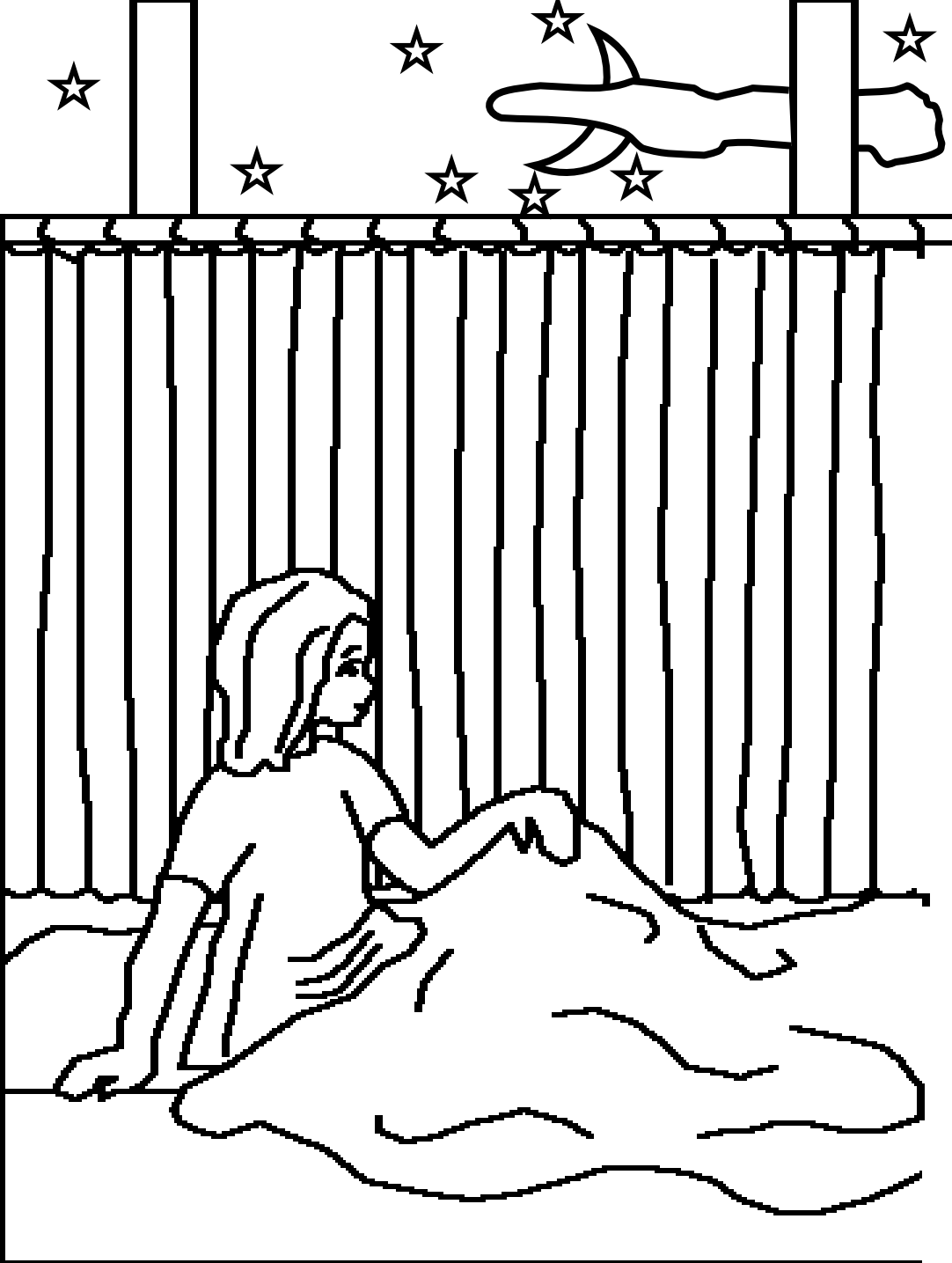

Ühel ööl, Samuel
kuulis häelt
kutsumas teda.
Poiss arvas, et see
oli Iilai kes kutsus.
"Siin ma olen,"
ütles ta. "Mina ei
kutsund," Iilai
vastas. See juhtus
kolm korda. Siis
Iilai teadis et
Jumal tahtis
rääkida Samueliga.



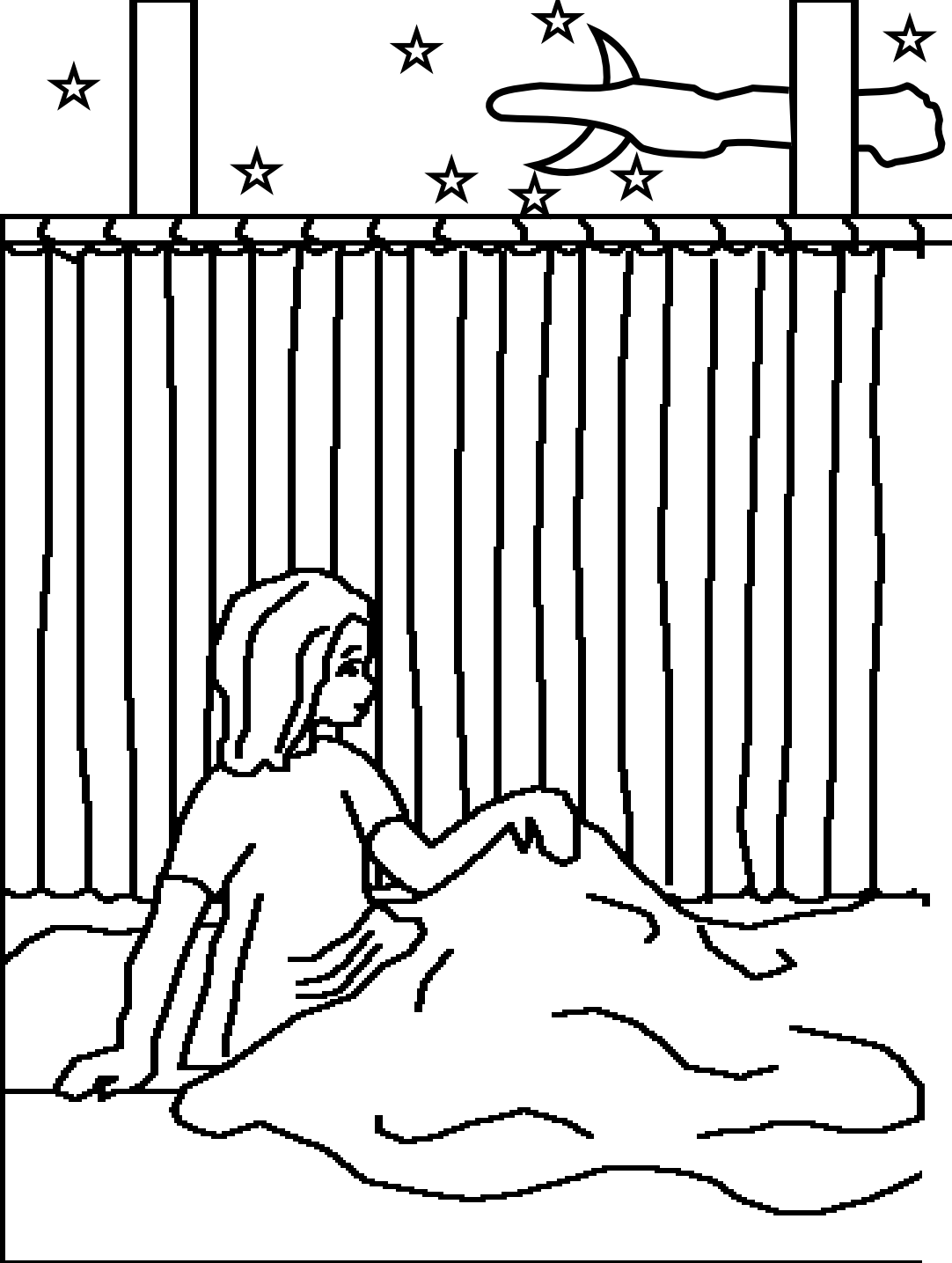

Iilai ütles Samuelile, "kui ta kutsub, siis tuleb öelda:" Öelge Issand, teie sulane kuuleb. "Ja Jumal tegi uuesti kutsumist, ja andis Samueilel väga olulise sõnumi.



Hommikul Iilai kutsus Samuelit. "Mis on asi, mida Jumal on öelnud sulle?" küsis ta. Noor Samuel ütles talle kõike. See oli kohutav sõnum - Jumal kavatses hävitada Iilai kogu peret, sest Hofni ja Pinehaas olid nii patused.



Jumala hoiatus oli õige. Sõja ajal Vilistidega, Iilai kaks kurja pojad tõid Jumala seaduslaeka Iisraeli armee ette. Vaenlane varastas seaduslaeka ja tapsid Hofnit ja Pinehaast koos paljude Iisraelidega. Kui Iilai kuulis, langes ta maha oma istmelt, ja murdis kaela ja suri samal päeval.

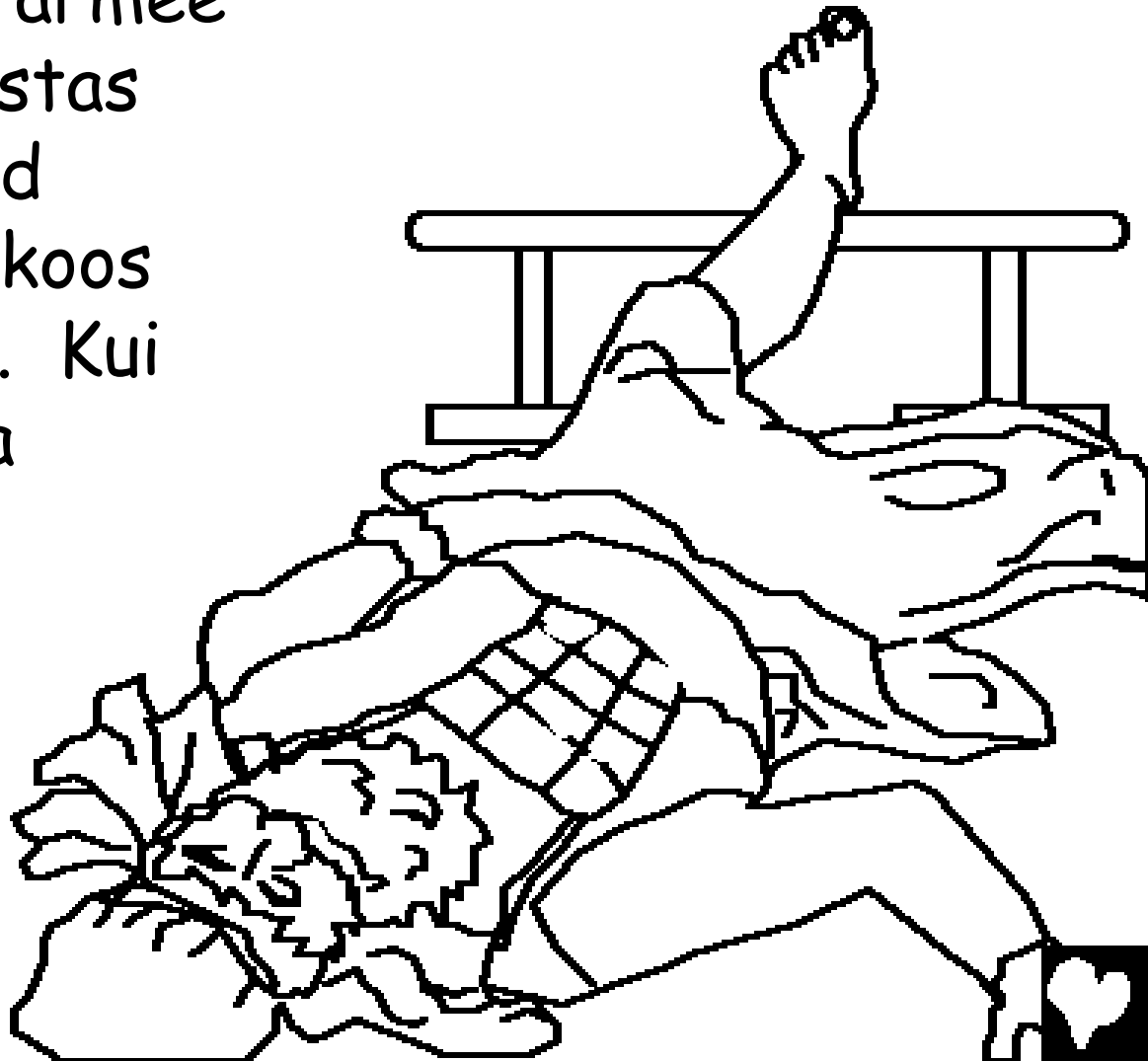

Jumala seadulaeka tõi vaeva vilistlastele. Nad olid seadulaeka pannud Dagoni tempelise, nende vale jumal. Hommikul, Dagon langes oma näo peale. Vilistid tõstsid Dagonit ülesse - kuid järgmisel hommikul oli ta maas uuesti. Seekord Dagon oli purustatud tükkides.

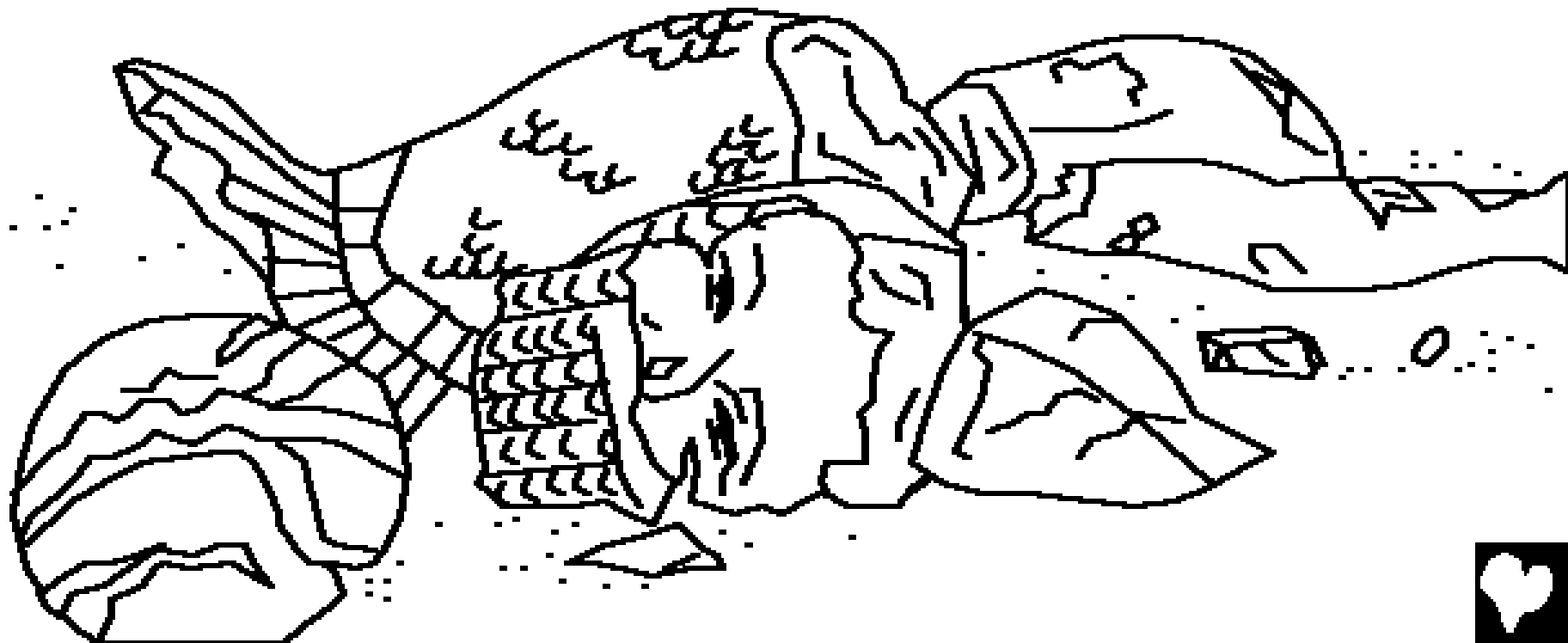

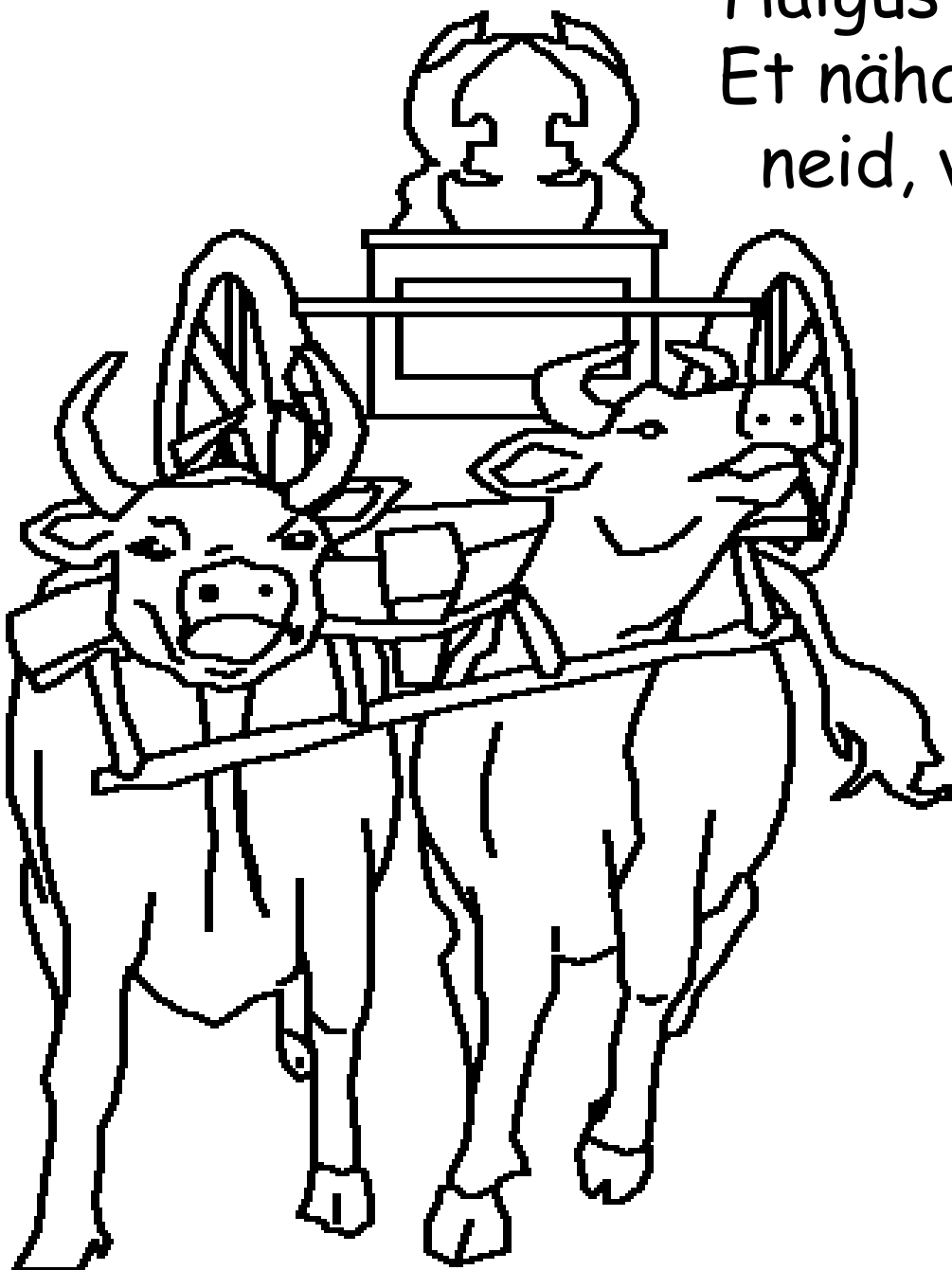

Haigus ja surm levines vilistlasi.
Et näha, kas Jumal oli karistand
neid, vilistid võtsid kaks lehma
et tõmata kaarika koos
seaduslaekaga pardale.
Aga nad hoidsid lehma
vasikaid. "Kui lehmad
lähevad Iisraeli ning
lahkuvad oma vasikaid,
siis me teame, et
Jumal on seda
teinud," ütlesid nad.
Ja lehmad läksidgi!



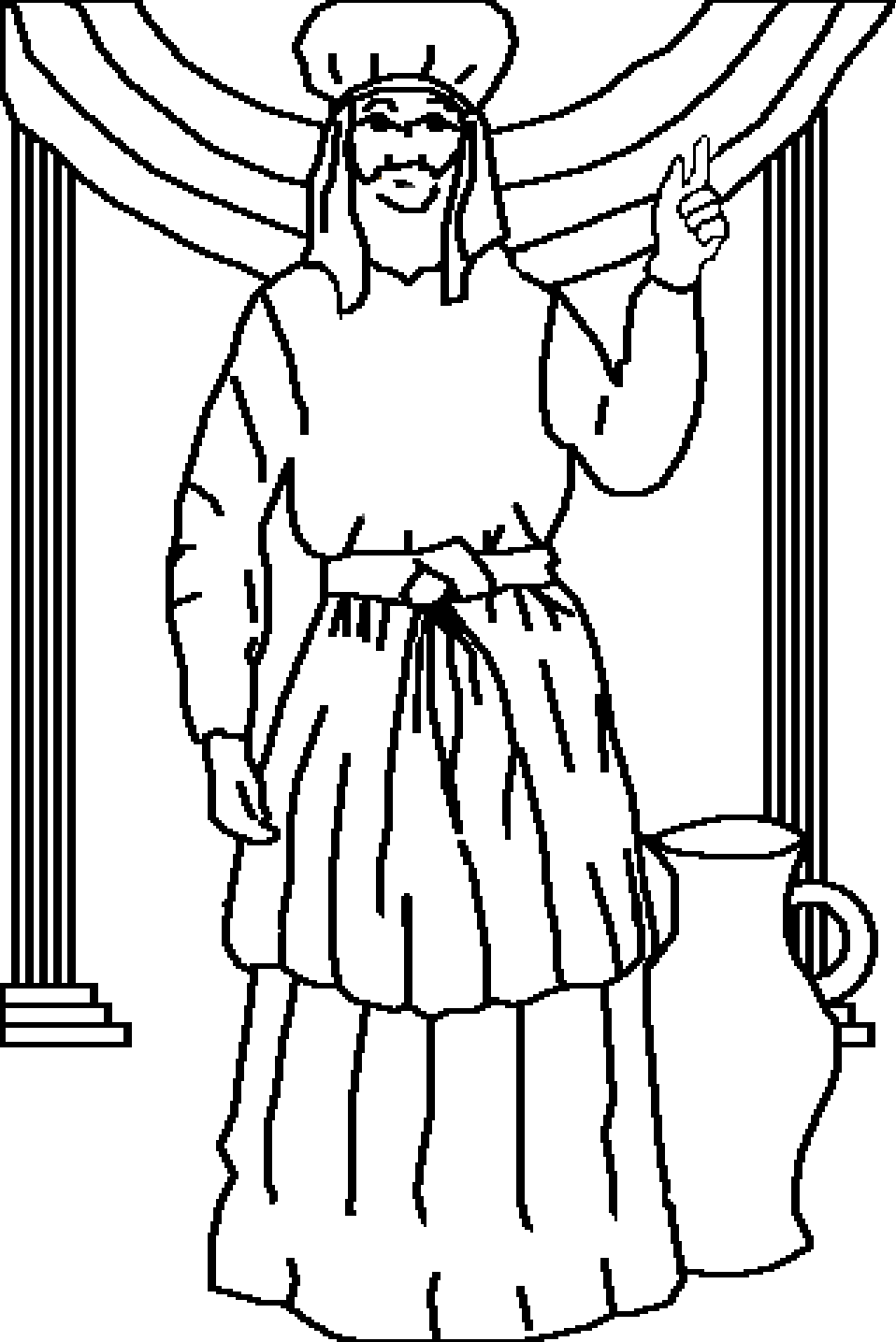

Siis Samuel, kes oli nüüd täis kasvanud mees, rääkis kogu Iisraeli rahvale. "Kui pöördute tagasi Issandale kogu südamest... Ta toob teid vilistide käest."

Inimesed kuulesid Jumala ustava profeti. Ja Issanda käsi oli vilistide vastu kõik Samueli päevi.



Samuel, Jumala Sulane Pois

Uks jutt Jumala sõnast, Piiblist

On leidud

1 Samueli raamat 1-7

"Kui su sõnad avanda, annavad nad valgust."

Laulud 119:130



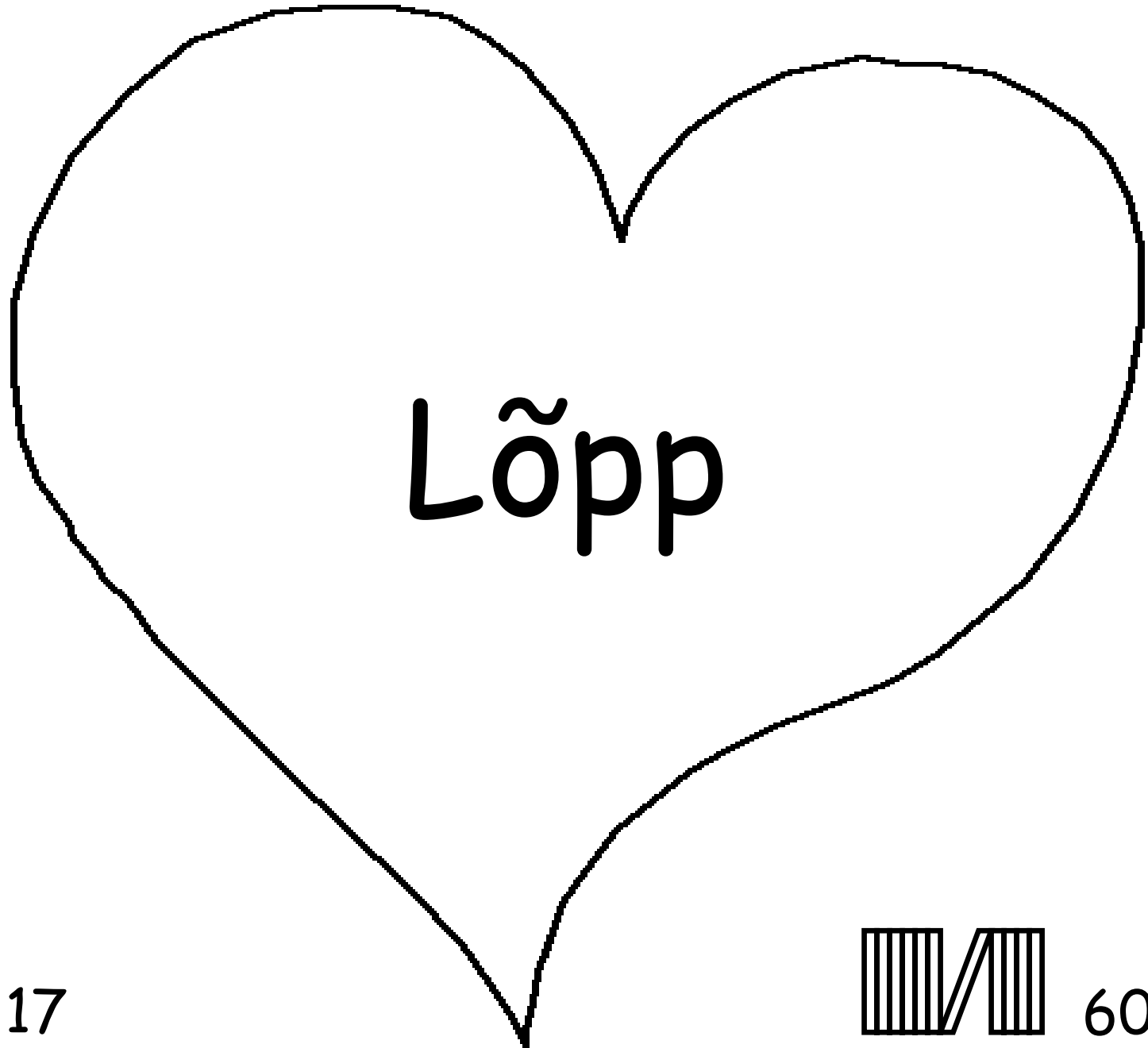

17

60



See Piibli jutt seletab meile kui imepärane on Jumal kes meid tegi ja tahab et meie tundme Teda.

Jumal teab et meie oleme teinud halba asju mida Tema kutsub pattuks. Pattude karistus on surm, aga Jumal armastab meid nii palju et saatis oma ainsündind Poja, Jeesust, et risti peal surra meie pattude eest. Siis Jeesus tuli tagasi ellu ja läks tagasi oma Taeva Kodu! Kui usud Jeesust ja palud et Tema andeks annamb sinu pattud, siis ka nii Tema teeb! Tema tuleb ja hakkab elama sinu sees ja sina siis elad Temaga igavesti.

Kui usud et see on tõesti õigus, ütle Jumalale niimodi: Kallis Jeesus, Mina usun et Sina oled Jumal, ja saabusid meheks et surra minu pattudele ja nüüd elad jällegi. Palun tule minu ellu ja anna andeks minu pattud, nii et saan uue elu nüüd, ja üks päev saan Sinuga olla igavesti. Aita mind sind kuulata ja ella nagu olen Sinu laps. Aamen.

Loe Piiblit ja räägi Jumalaga iga päev! Johannesse
Evangeelium 3:16

