

Nettiraamattu lapsille

Samuel,
Jumalan
palvelija



Kirjoittaja: Edward Hughes
Kuvittaja: Janie Forest
Sovittaja: Lyn Doerksen
Kääntäjä: Anni Kernaghan
Tuottaja: Bible for Children
www.M1914.org

BFC
PO Box 3
Winnipeg, MB R3C 2G1
Canada

©2012 Bible for Children, Inc.

Lisenssi: Voit vapaasti kopioida tai printata kertomuksen,
kunhan et myy sitä.



Hanna oli hyvä nainen, naimisissa Elkanan kanssa, joka oli hyvä mies. He palvelivat Jumalaa ja olivat ystävällisiä muita kohtaan. Mutta Hannan elämästä puuttui jotakin. Hän halusi saada lapsen. Hän halusi sitä kovasti! Hän odotti ja rukoili ja toivoi ja odotti edelleen. Lasta ei tullut!

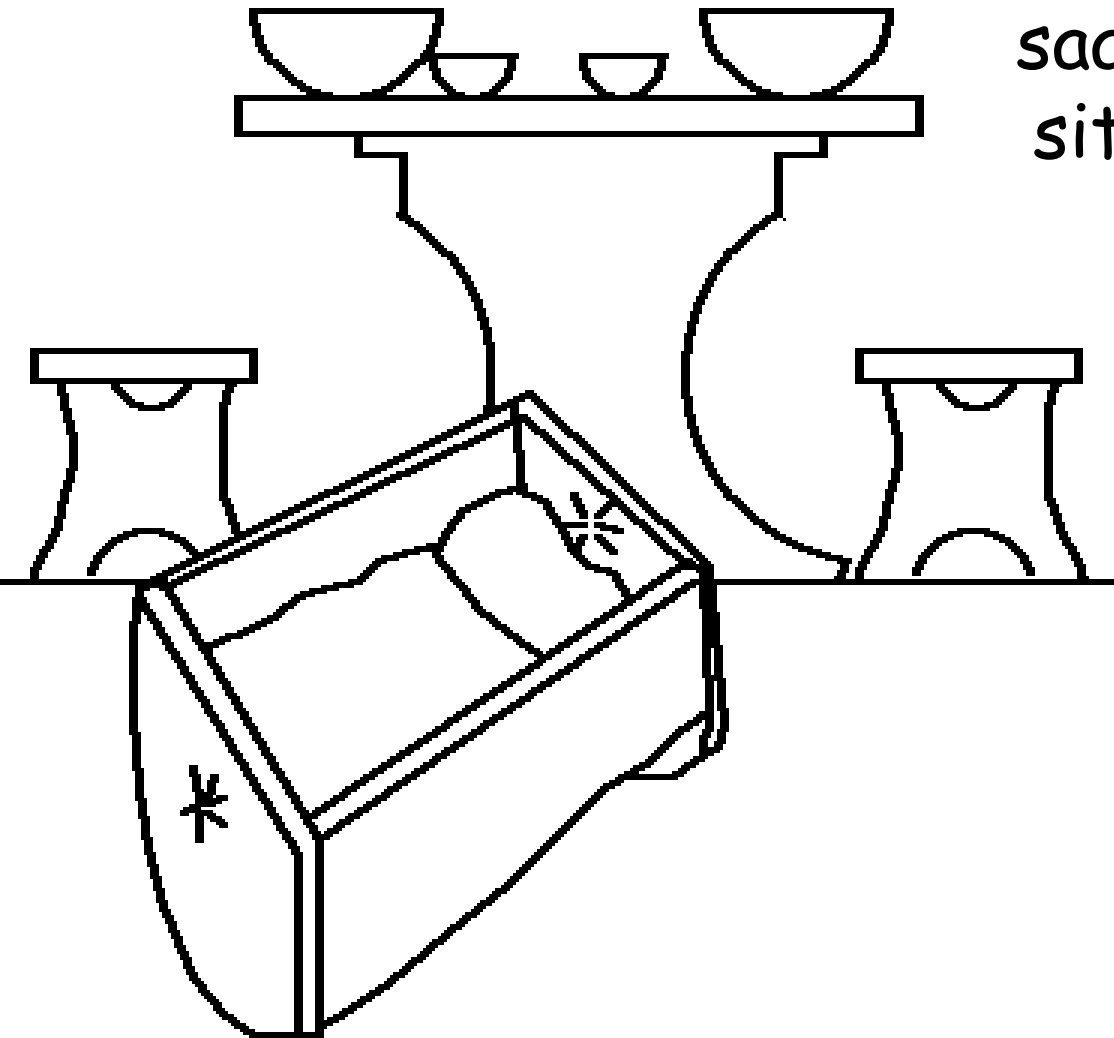



Joka vuosi Hanna meni rukoilemaan Jumalan pyhäkköön. Eräänä vuonna hän lupasi Jumalalle, että jos Jumala antaisi hänelle pojan, hän antaisi pojan Jumalan palvelijaksi koko elämänsä ajaksi.





Vanha pappi Eeli näki
Hannan rukoilevan.
Hän luuli, että
Hanna oli juovuksissa
viinistä, koska hänen
huulensa liikkuvat
mutta ääntä ei
kuulunut. Eeli
nuhteli Hannaa!





Mutta Hanna kertoi Eelille, että hän rukoili lasta ja oli luvannut hänet Jumalalle. "Mene rauhassa," Eeli vastasi. "Ja Israelin Jumala antakoon sinulle, mitä häneltä pyysit." Eelin sanat antoivat Hannalle toivoa.



Pian suuri ilo täytti Hannan sydämen. "Herra muisti häntä" ja vastasi hänen rukoukseensa. Hän ja Elkana saivat pienen pojan, joka sai nimekseen Samuel (mikä tarkoittaa "Jumala kuuli"). Mutta muistikko Hanna Herraa ja omaa lupaustaan hänelle?

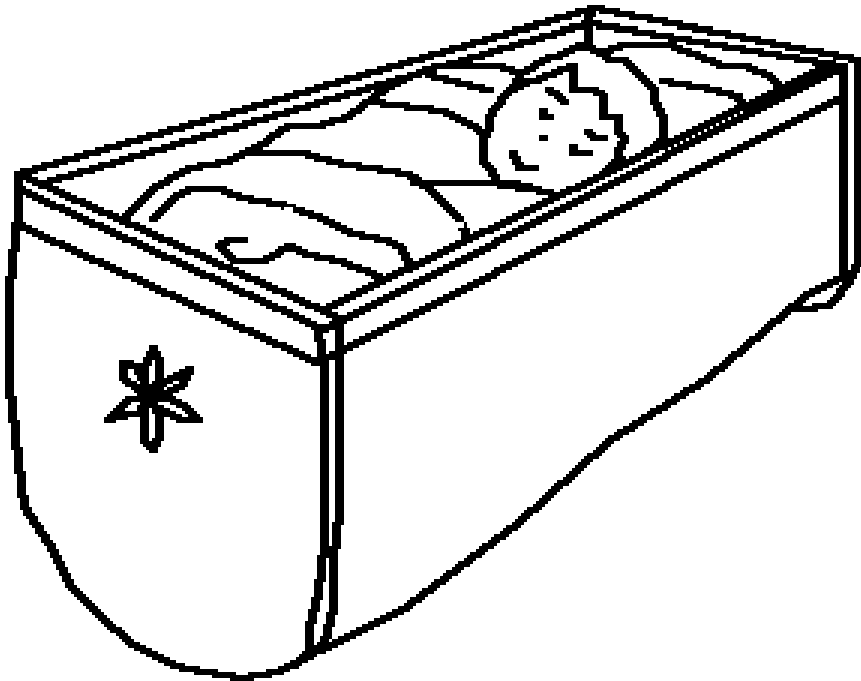



Hanna lakkasi
menemästä pyhäkköön
joka vuosi. Voi ei!
Rikkoiko hän sen
lupauksen, minkä oli
Jumalalle tehnyt?
Ei, vaan Hanna
odotti, kunnes
Samuel oli tarpeeksi
vanha, jotta voisi
asua pyhäkössä ja
auttaa Eeliä Jumalan
palveluksessa. Sitten hän toi
Samuelin pyhäkköön.





Jumala kunnioitti Hannan suurta uskollisuutta. Samuelin jälkeen Jumala antoi hänelle kolme muuta poikaa ja kaksi tytärtä. Joka vuosi Hanna meni pyhäkköön rukoilemaan - ja vei Samuelille itse tekemänsä uuden viitan.



Samuel ei ollut Eelin
ainoa apulainen. Eelin pojat,
Hofni ja Pinehas, auttoivat myös.
Mutta he olivat Jumalalle häpeäksi,
he tekivät paha
eivätkä Eelin
pyynnöistä
huolimatta
halunneet
muuttua.



Eelin olisi pitänyt
antaa heille potkut
temppelepalveluksesta.
Mutta hän ei tehnyt niin.



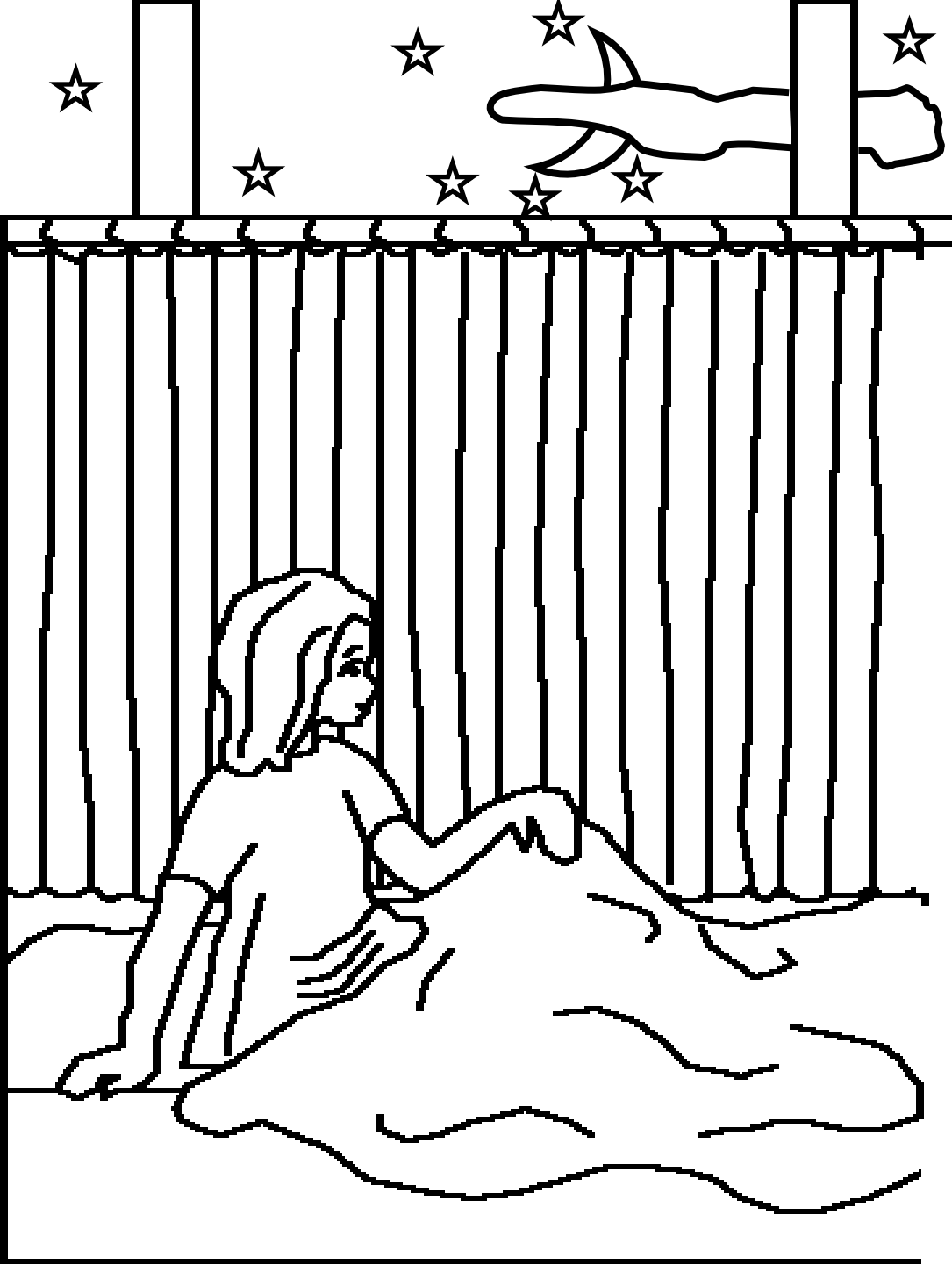

Eräänä yönä Samuel kuuli jonkun kutsuvan häntä. Poika luuli, että kutsuja oli Eeli. "Tässä olen," hän sanoi. "Minä en kutsunut sinua," Eeli vastasi. Tämä tapahtui kolme kertaa. Sitten Eeli tiesi, että Jumala halusi puhua Samuelille.



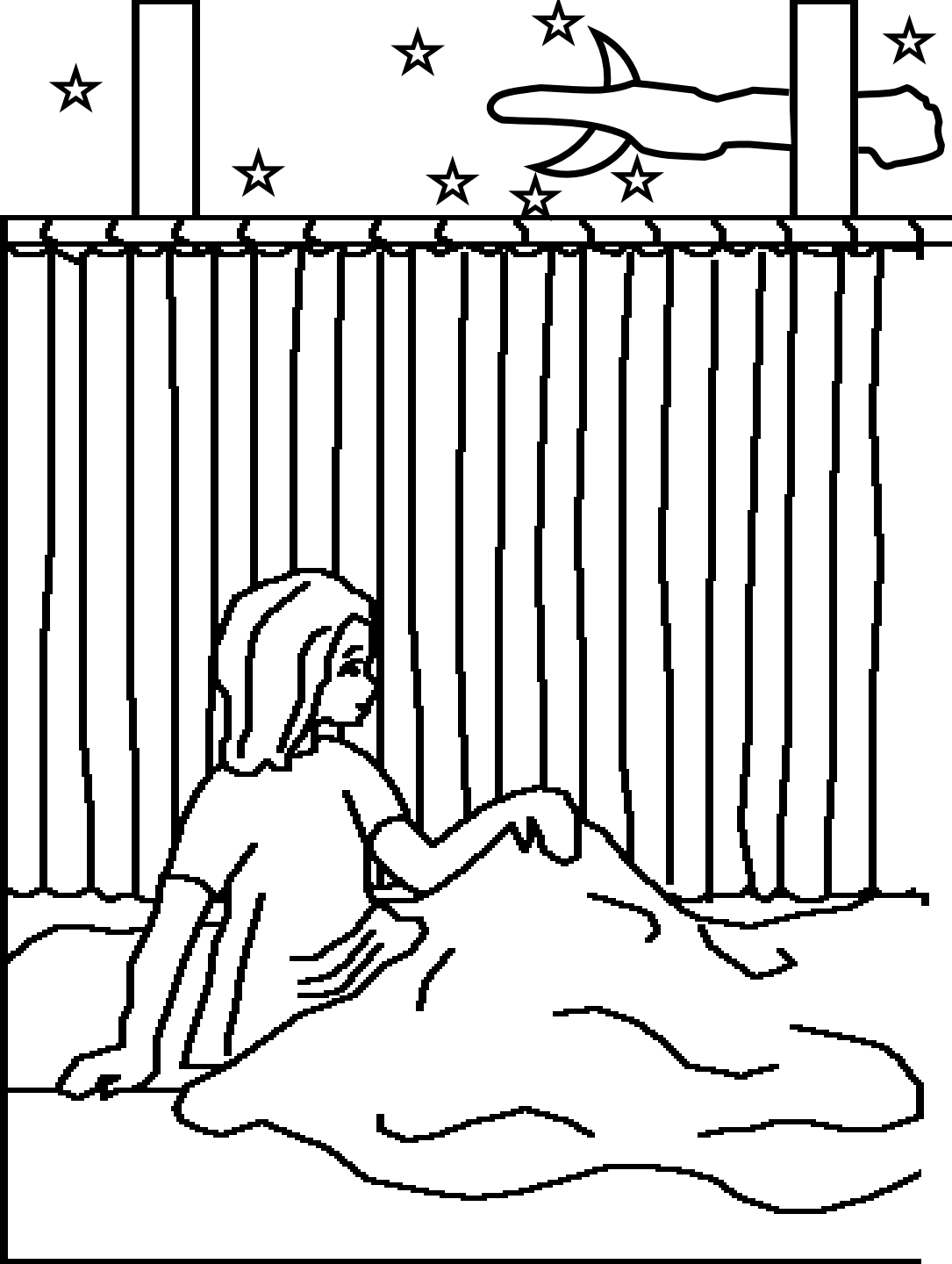

Eeli sanoi
Samuelille: "Jos
hän kutsuu sinua,
sano näin: Puhu,
Herra, palvelijasi
kuulee." Ja
Jumala kutsui
häntä uudelleen
ja antoi
Samuelille
tärkeän
viestin.



Aamulla Eeli kutsui Samuelin luokseen. "Mitä Herra sanoi sinulle?" hän kysyi. Nuori Samuel kertoi hänelle kaiken. Se oli kauhea viesti - Jumala aikoi tuhota koko Eelin perheen Hofnin ja Pinehaan pahuuden tähden.



Jumalan varoitus toteutui.
Filistealaisia vastaan käydyssä
sodassa Eelin pahat pojat kulkivat
Jumalan liitonarkun mukana
Israelin armeijan edellä.
Vihollinen kaappasi arkun
ja surmasi Hofnin ja
Pinehaan ja paljon
 muita israelilaisia.
Kun Eeli kuuli tästä,
hän kaatui tuoliltaan,
hänen niskansa
murtui ja hän
kuoli samana
päivänä.

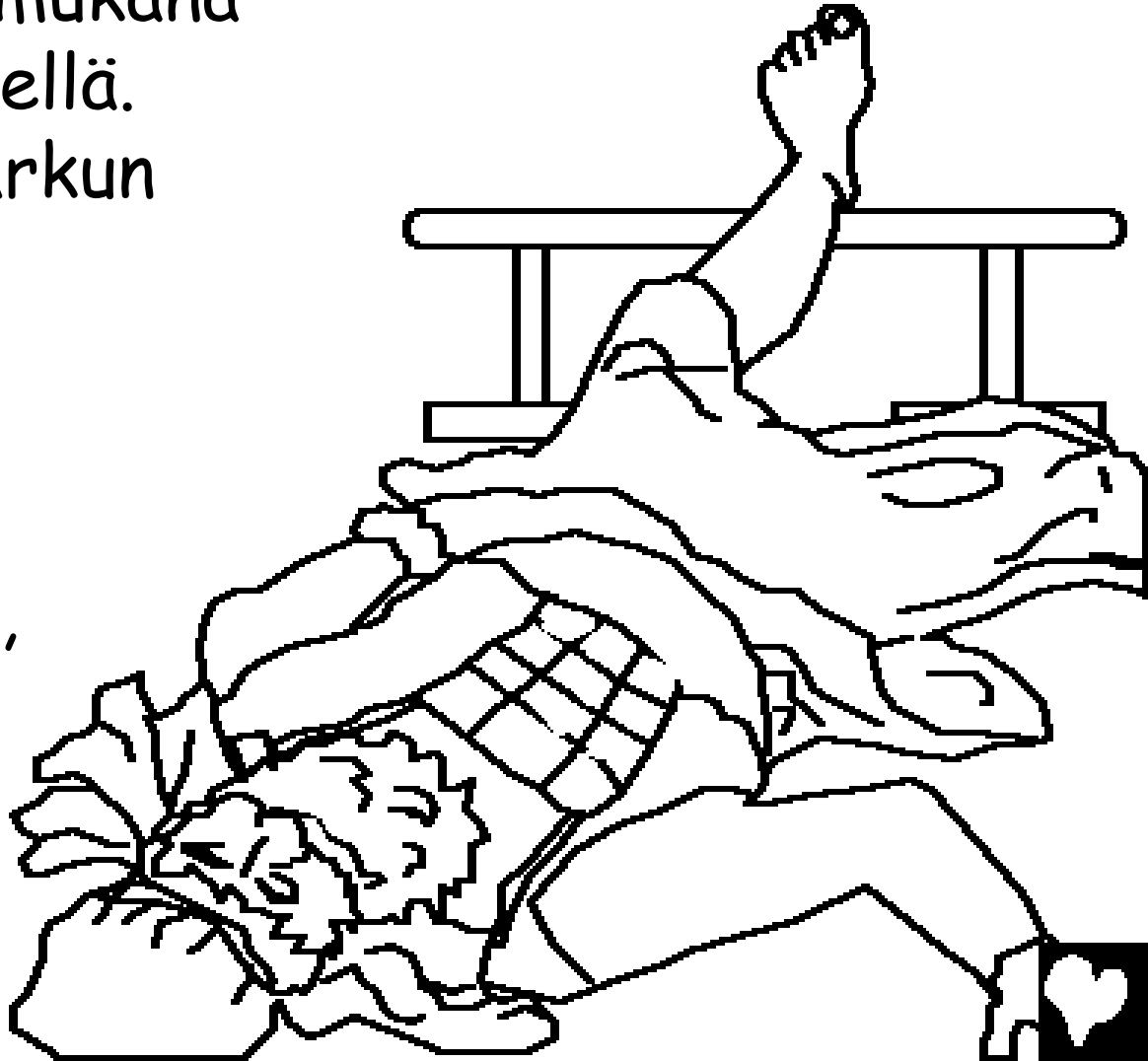

Jumalan liitonarkku tuotti filistealaisille paljon harmia. He panivat sen epäjumala Dagonin temppeliin. Aamulla epäjumala Dagon oli kaatunut kasvoilleen. Filistealaiset nostivat Dagonin pystyyn - mutta seuraavana aamuna se oli taas kaatunut. Ja nyt Dagon oli mennyt palasiksi.

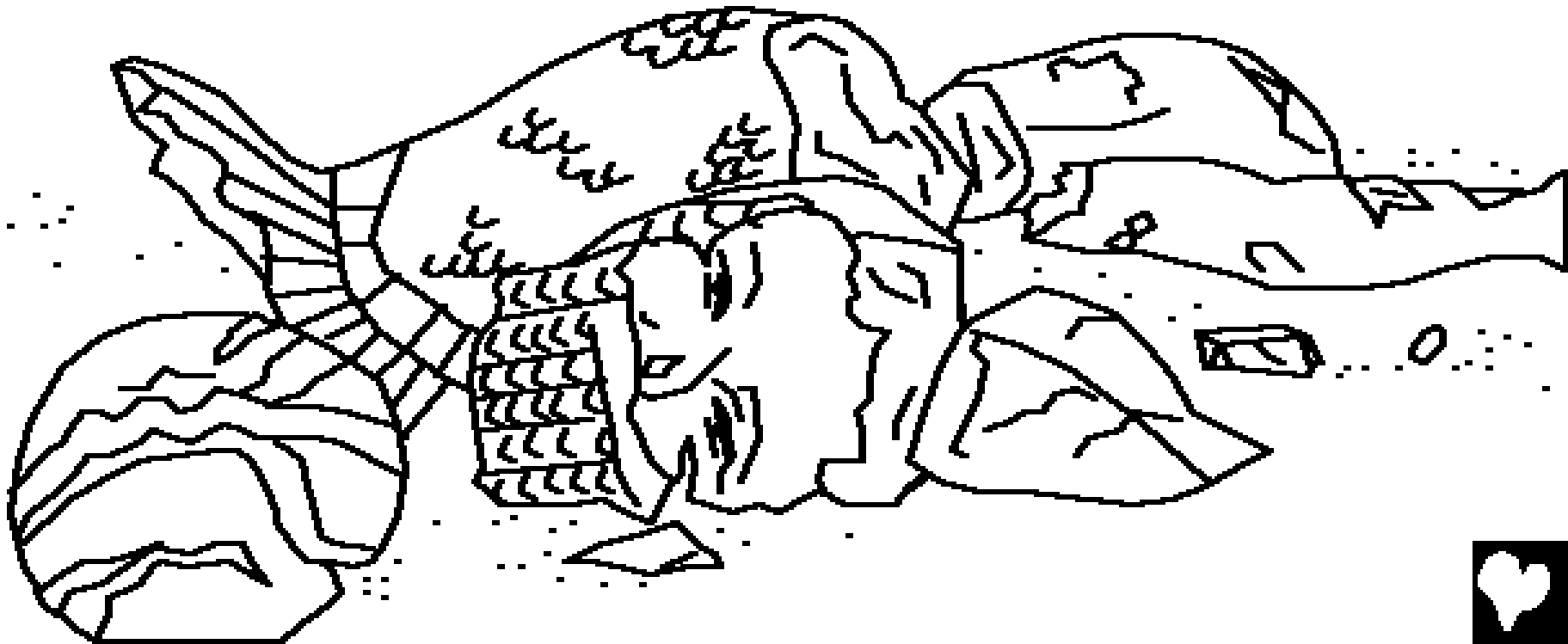

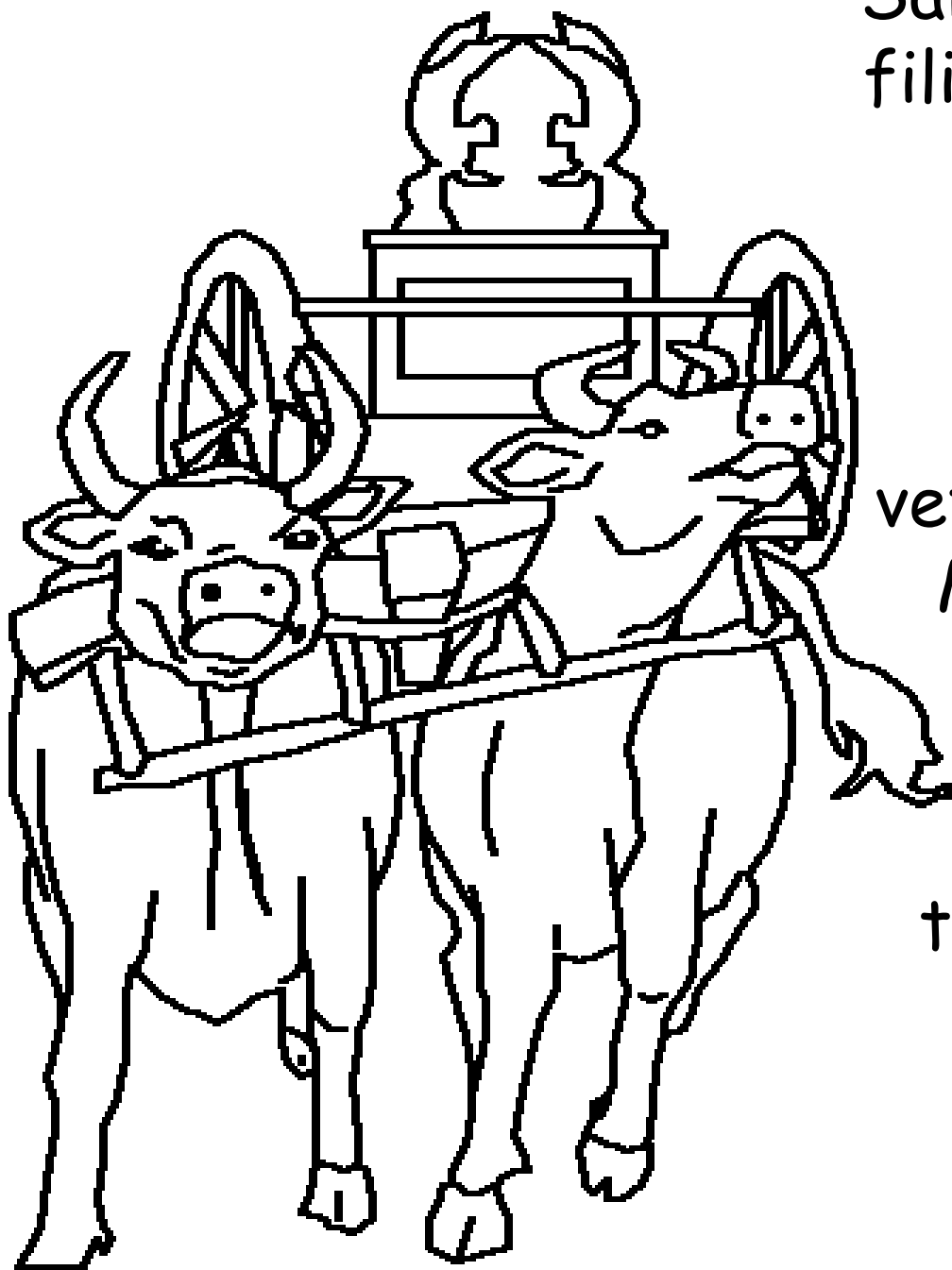

Sairaus ja kuolema levisivät filistealaisten keskuudessa.

Filistealaiset halusivat selvittää, rankaisiko

Jumala heitä, ja he valjastivat kaksi lehmää vetämään arkkua vaunuissa.

Mutta he pitivät lehmien vasikat. "Jos lehmät menevät Israeliin ja hylkäävät vasikkansa, tiedämme, että Jumala on sen tehnyt," he sanoivat. Ja lehmät menivät Israeliin!



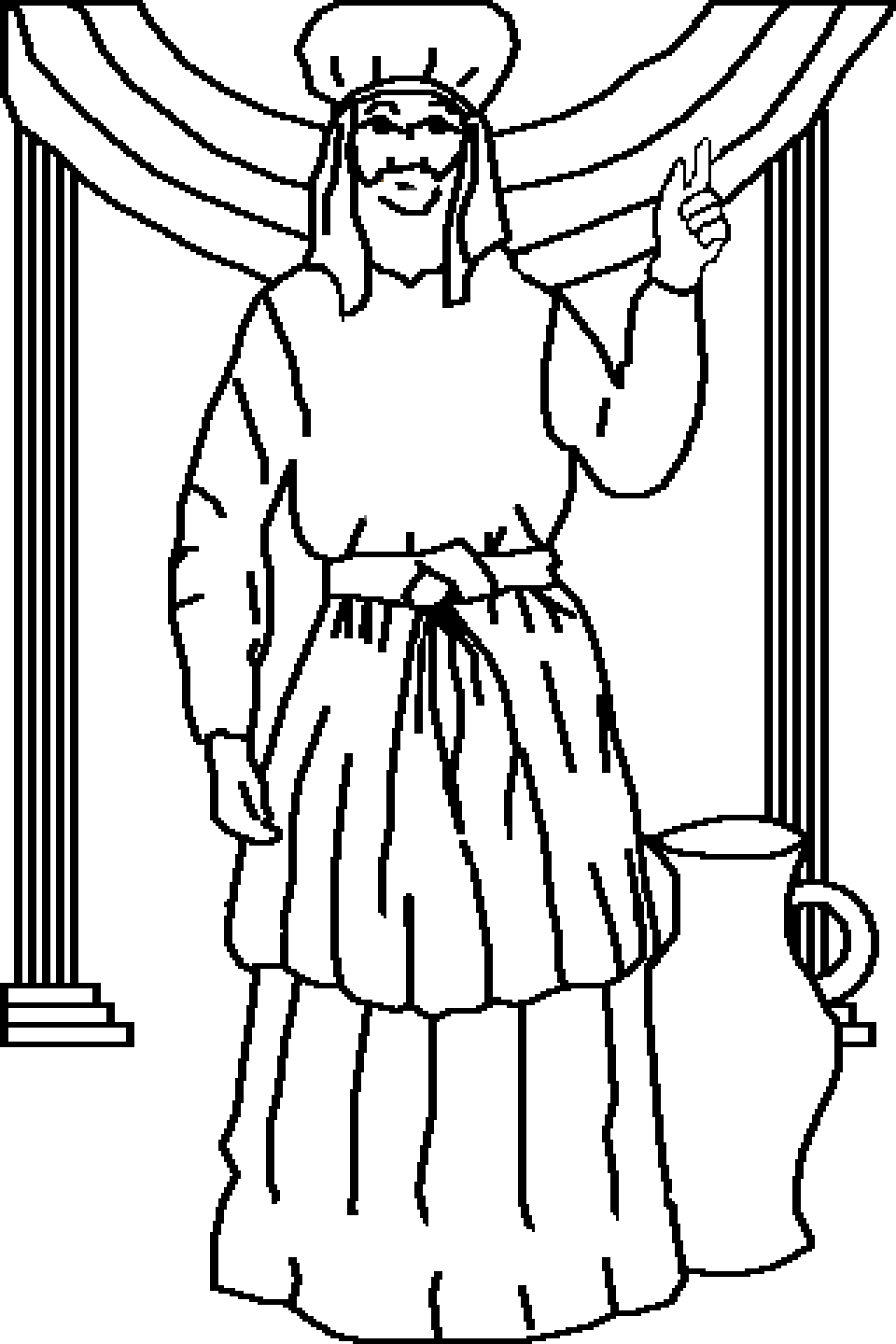

Sitten Samuel, joka oli jo kasvanut aikuiseksi, puhui Israelin kansalle. "Jos käännytte Jumalan puoleen koko sydämestänne ... Hän vapauttaa teidät filistealaisten käsistä." Kansa totteli Jumalan uskollista profeettaa. Ja Herran käsi oli filistealaisia vastaan Samuelin koko elinaikana.



Samuel, Jumalan palvelija

Tämä kertomus löytyy Raamatusta,

1 Sam. 1-7

"Kun sinun sanasi avautuu, se valaisee."

Ps. 119:130



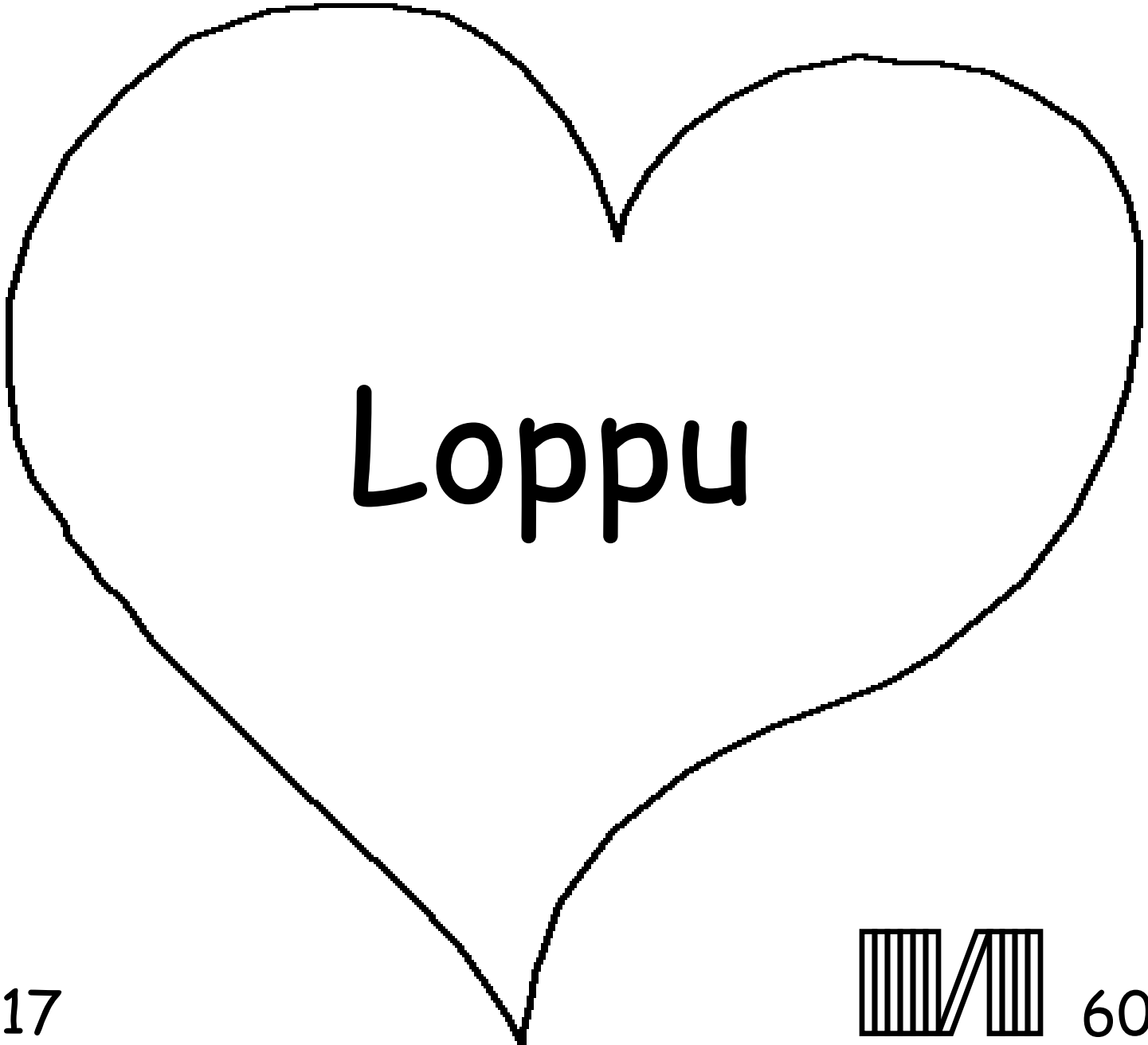

Loppu

17

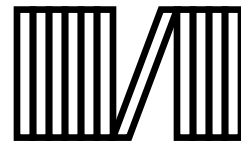

60



Tässä Raamatun kertomuksessa kerrotaan Jumalasta, joka on meidät luonut ja joka haluaa sinun tuntevan Hänet. Jumala tietää, että olemme tehneet paha, mitä Hän kutsuu synniksi. Synnin rangaistus on kuolema, mutta Jumala rakastaa sinua niin paljon, että Hän lähetti ainoan poikansa, Jeesuksen, kuolemaan ristillä ja kärsimään rangaistuksen synneistämme. Sitten Jeesus nousi kuolleista ja palasi kotiin taivaaseen! Jos uskot Jeesukseen ja pyydät Häneltä syntejäsi anteeksi, Hän tekee sen! Hän tulee elämäsi nyt, ja sinä saat elää Hänen kanssaan ikuisesti.

Jos uskot, että tämä on totta, sano Jumalalle näin: Rakas Jeesus. Uskon että sinä olet Jumala ja tulit ihmiseksi, kuolit syntieni tähden ja nousit kuolleista. Tule elämäni ja anna minulle synnit anteeksi, jotta saisin uuden elämän nyt ja saisin elää kanssasi iankaikkisesti. Auta minua olemaan Sinulle kuuliainen ja elämään Sinun lapsenasi. Amen Lue Raamattua ja puhu Jumalalle joka päivä! Joh.3:16

