

# Nettiraamattu lapsille

## Samuel, Jumalan palvelija



Kirjoittaja: Edward Hughes

Kuvittaja: Janie Forest

Kääntäjä: Anni Kernaghan

Sovittaja: Lyn Doerksen

Kertomus 17/60

[www.M1914.org](http://www.M1914.org)

*Bible for Children, PO Box 3, Winnipeg, MB R3C 2G1 Canada*

Lisenssi: Voit vapaasti kopioida tai printata kertomuksen, kunhan et myy sitä.

Suomi

Finnish

Hanna oli hyvä nainen, naimisissa Elkanan kanssa, joka oli hyvä mies. He palvelivat Jumalaa ja olivat ystävällisiä muita kohtaan. Mutta Hannan elämästä puuttui jotakin. Hän halusi saada lapsen. Hän halusi sitä kovasti! Hän odotti ja rukoili ja toivoi ja odotti edelleen. Lasta ei tullut!

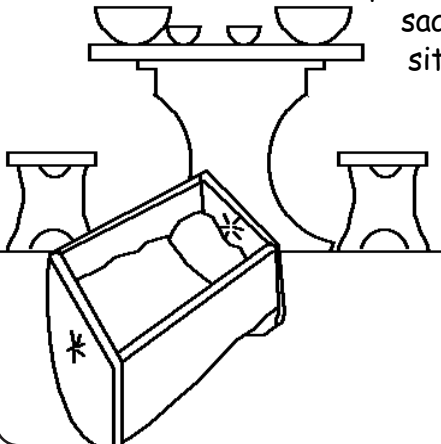

1



Joka vuosi Hanna meni rukoilemaan Jumalan pyhäkköön. Eräänä vuonna hän lupasi Jumalalle, että jos Jumala antaisi hänelle pojan, hän antaisi pojan Jumalan palvelijaksi koko elämänsä ajaksi.

2



Vanha pappi Eeli näki Hannan rukoilevan. Hän luuli, että Hanna oli juovuksissa viinistä, koska hänen huulensa liikkuvat mutta ääntä ei kuulunut. Eeli nuhteli Hannaa!

3

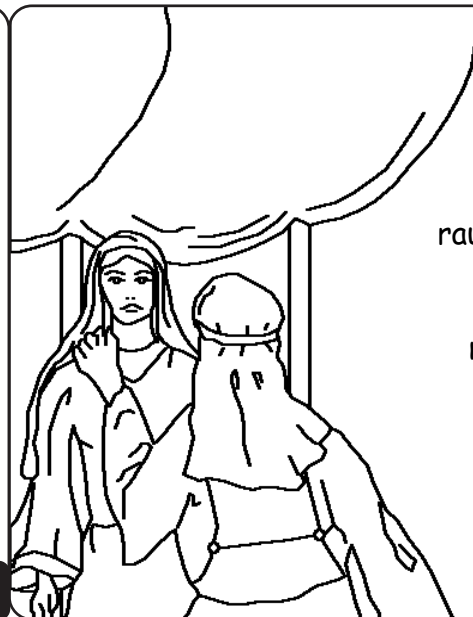

Mutta Hanna kertoi Eelille, että hän rukoili lasta ja oli luvannut hänet Jumalalle. "Mene rauhassa," Eeli vastasi. "Ja Israelin Jumala antakoon sinulle, mitä häneltä pyysit." Eelin sanat antoivat Hannalle toivoa.

4

Pian suuri ilo täytti Hannan sydämen. "Herra muisti häntä" ja vastasi hänen rukoukseensa. Hän ja Elkana saivat pienen pojan, joka sai nimekseen Samuel (mikä tarkoittaa "Jumala kuuli"). Mutta muistikko Hanna Herraa ja omaa lupaustaan hänelle?



5



Hanna lakkasi menemästä pyhäkköön joka vuosi. Voi ei! Rikkoiko hän sen lupauksen, minkä oli Jumalalle tehnyt? Ei, vaan Hanna odotti, kunnes Samuel oli tarpeeksi vanha, jotta voisi asua pyhäkössä ja auttaa Eeliä Jumalan palveluksessa. Sitten hän toi Samuelin pyhäkköön.

6



Jumala kunnioitti Hannan suurta uskollisuutta. Samuelin jälkeen Jumala antoi hänelle kolme muuta poikaa ja kaksi tytärtä. Joka vuosi Hanna meni pyhäkköön rukoilemaan - ja vei Samuelille itse tekemänsä uuden viitan.

7



Samuel ei ollut Eelin ainoa apulainen. Eelin pojat, Hofni ja Pinehas, auttoivat myös. Mutta he olivat Jumalalle häpeäksi, he tekivät pahaa eivätkä Eelin pyynnöistä huolimatta halunneet muuttua.

8



Eelin olisi pitänyt antaa heille potkut temppelelpalveluksesta. Mutta hän ei tehnyt niin.

9

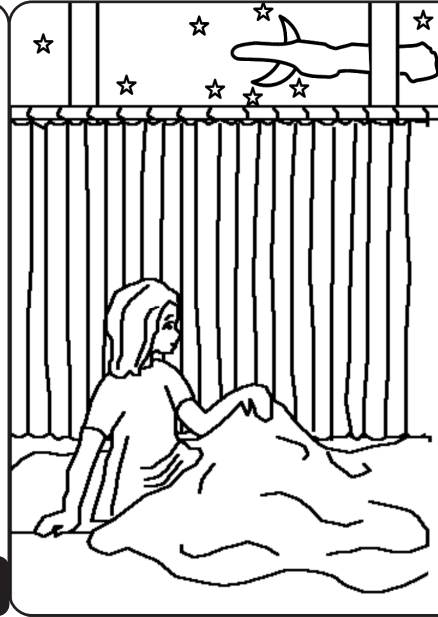

Eräänä yönä Samuel kuuli jonkun kutsuvan häntä. Poika luuli, että kutsuja oli Eeli. "Tässä olen," hän sanoi. "Minä en kutsunut sinua," Eeli vastasi. Tämä tapahtui kolme kertaa. Sitten Eeli tiesi, että Jumala halusi puhua Samuelille.

10

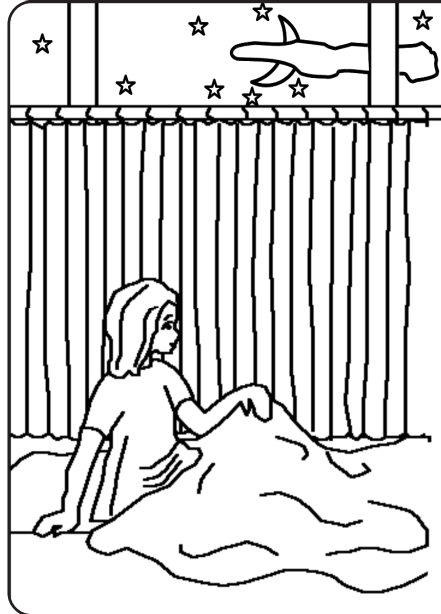

Eeli sanoi Samuelille: "Jos hän kutsuu sinua, sano näin: Puhu, Herra, palvelijasi kuulee." Ja Jumala kutsui häntä uudelleen ja antoi Samuelille tärkeän viestin.

11



Aamulla Eeli kutsui Samuelin luokseen. "Mitä Herra sanoi sinulle?" hän kysyi. Nuori Samuel kertoi hänelle kaiken. Se oli kauhea viesti - Jumala aikoi tuhota koko Eelin perheen Hofnin ja Pinehaan pahuuden tähden.

12

Jumalan varoitus toteutui. Filistealaisia vastaan käydyssä sodassa Eelin pahat pojat kulkivat Jumalan liitonarkun mukana Israelin armeijan edellä.

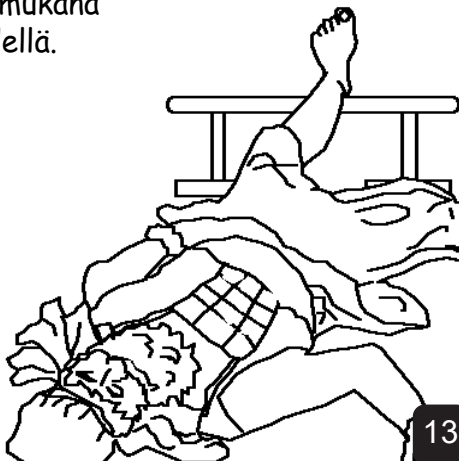

13

Vihollinen kaappasi arkun ja surmasi Hofnin ja Pinehaan ja paljon muita israelilaisia. Kun Eeli kuuli tästä, hän kaatui tuoliltaan, hänen niskansa murtui ja hän kuoli samana päivänä.

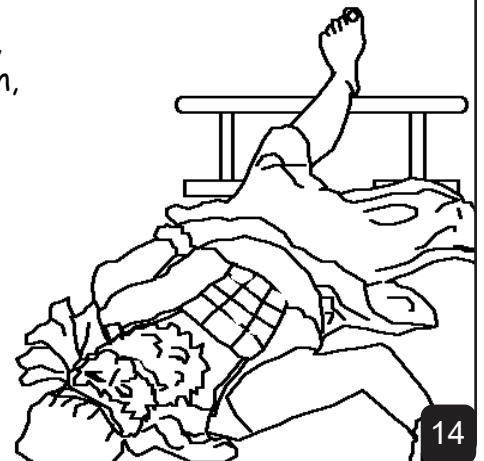

14

Jumalan liitonarkku tuotti filistealaisille paljon harmia. He panivat sen epäjumala Dagonin temppeliin. Aamulla epäjumala Dagon oli kaatunut kasvoilleen. Filistealaiset nostivat Dagonin pystyyn - mutta seuraavana aamuna se oli taas kaatunut. Ja nyt Dagon oli mennyt palasiksi.

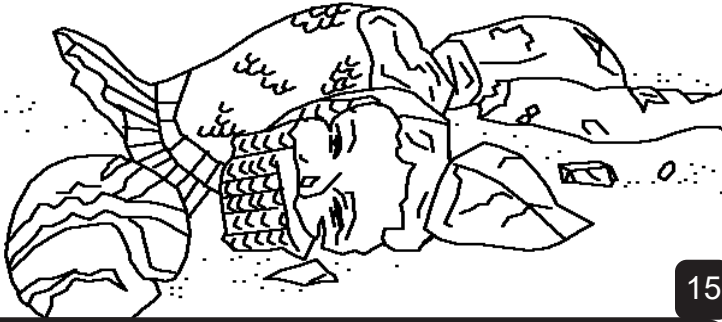

15

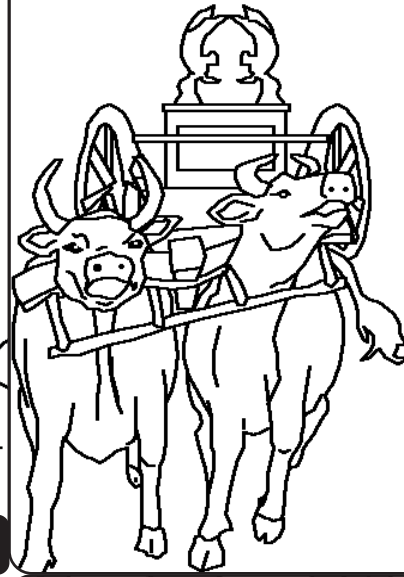

Sairaus ja kuolema levisivät filistealaisten keskuudessa. Filistealaiset halusivat selvittää, rankkaisiko Jumala heitä, ja he valjastivat kaksi lehmää vetämään arkkua vaunuissa. Mutta he pitivät lehmien vasikat.

16

"Jos lehmät menevät Israeliin ja hylkäävät vasikkansa, tiedämme, että Jumala on sen tehnyt," he sanoivat. Ja lehmät menivät Israeliin!

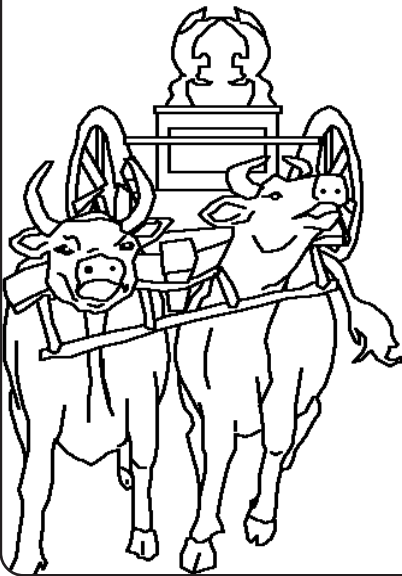

17

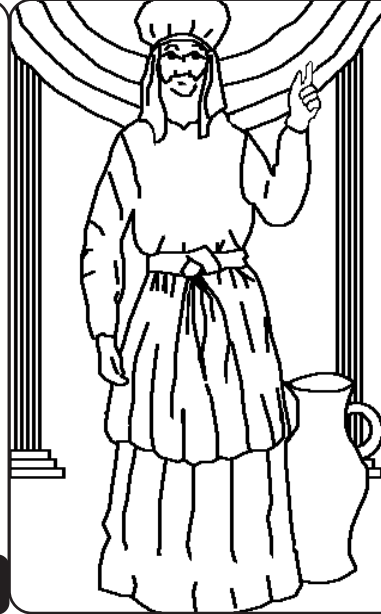

Sitten Samuel, joka oli jo kasvanut aikuiseksi, puhui Israelin kansalle. "Jos käännytte Jumalan puoleen koko sydämestänne ... Hän vapauttaa teidät filistealaisten käsistä." Kansa totteli Jumalan uskollista profeettaa. Ja Herran käsi oli filistealaisia vastaan Samuelin koko elinaikana.

18

Samuel, Jumalan palvelija

Tämä kertomus löytyy Raamatusta,

1 Sam. 1-7

"Kun sinun sanasi avautuu, se valaisee."  
Ps. 119:130

Jumala tietää, että olemme tehneet paha, mitä Hän kutsuu synniksi. Synnin rangaistus on kuolema.

**Jumala rakastaa meitä niin paljon että Hän lähetti poikansa kuolemaan ristillä ja kärsimään rangaistuksemme. Jeesus nousi kuolleista ja nousi taivaaseen! Nyt Jumala voi antaa sinulle synnit anteeksi.**

Jos haluat kääntyä pois synneistäsi, sano Jumalalle: Rakas Jumala, uskon, että Jeesus kuoli puolestani ja elää nyt. Tule elämäni ja anna minulle synnit anteeksi, jotta saisin uuden elämän nyt ja saisin olla kanssasi iankaikkisesti. Auta minua elämään Sinun lapsenasi. Aamen. Joh.3:16  
**Lue Raamattua ja puhu Jumalalle joka päivä!**