

# A Biblia gyermekeknek bemutatója

## Jónás és a nagyhal



Írta : Edward Hughes  
Illusztrálta : Jonathan Hay  
Átírta : Mary-Anne S.  
Franciáról fordította : Dr. Máté Éva  
Kiadta : Bible for Children  
[www.M1914.org](http://www.M1914.org)

BFC  
PO Box 3  
Winnipeg, MB R3C 2G1  
Canada

©2012 Bible for Children, Inc.  
Minden jog fenntartva. A történet nyomtatását vagy másolását  
kizárólag nemkereskedelmi célokra engedélyezzük.



Valamikor réges-régen élt  
Izráel országában egy ember,  
akit Jónásnak hívtak.



Egyik nap Isten arra kérte,  
hogy menjen Ninivébe,  
a világ legnagyobb és  
leghatalmasabb  
városába.



Jónásnak a város lakóit kellett  
figyelmeztetnie arra, hogy  
Isten tudja, hogy ők rosszak.



Jónás nem fogadott szót  
Istennek! Ahelyett, hogy  
Ninivébe ment volna, Jónás  
egy hajóra szállt, amely  
éppen az ellenkező irányba,  
Tárziszba vitte.

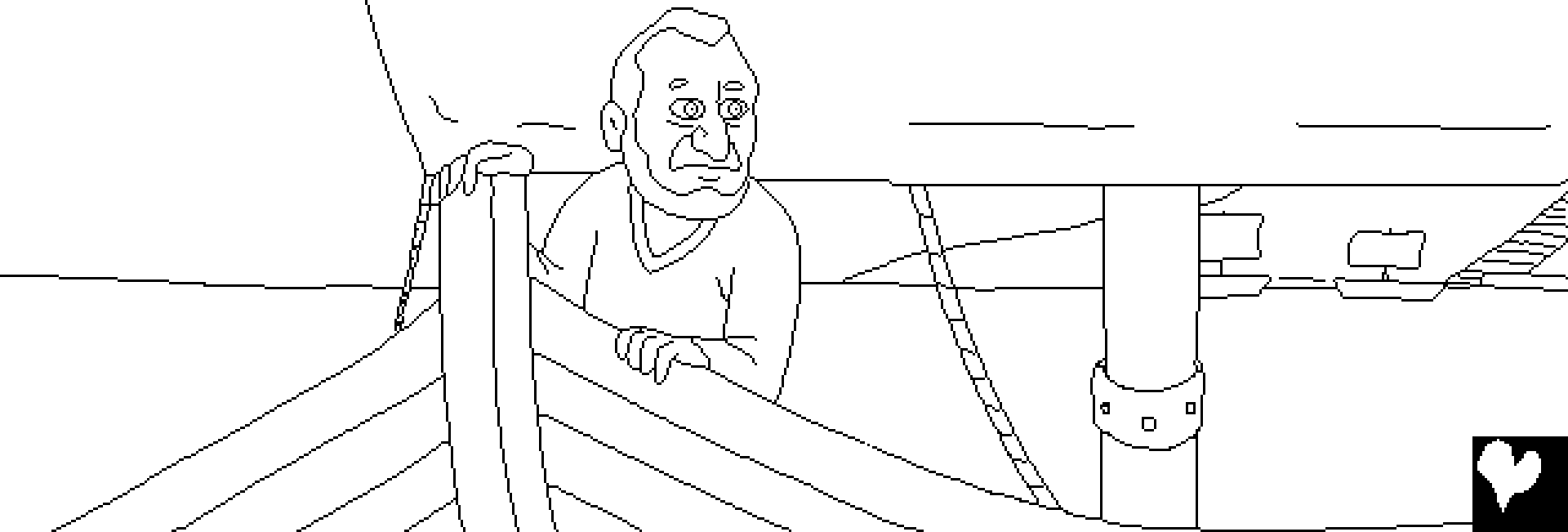

Az Úr Isten heves szélvihart bocsátott a tengerre. Nagy-nagy vihart! A tengerészek már-már attól tartottak, hogy a hajójuk darabokra esik szét és elmerül.

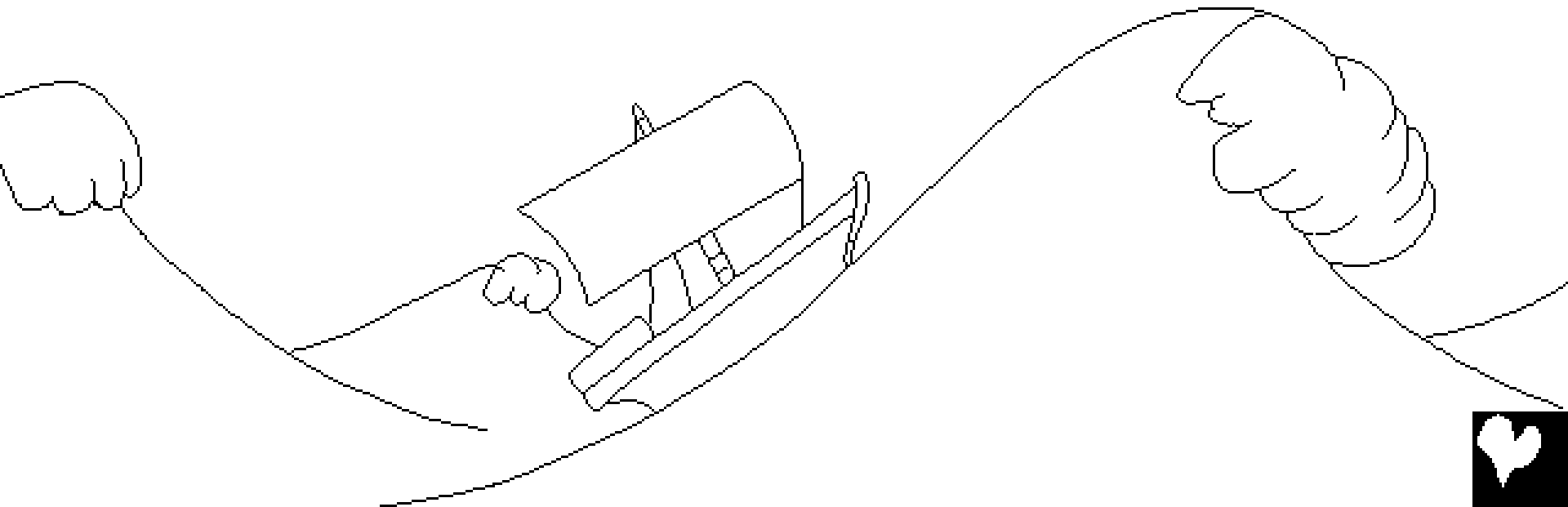

A vihar egyre fokozódott. A megrémült matrózok az isteneikhez imádkoztak és a hajóról minden feleslegeset a vízbe dobtak, hogy könnyebb legyen. De nem volt semmi eredménye.

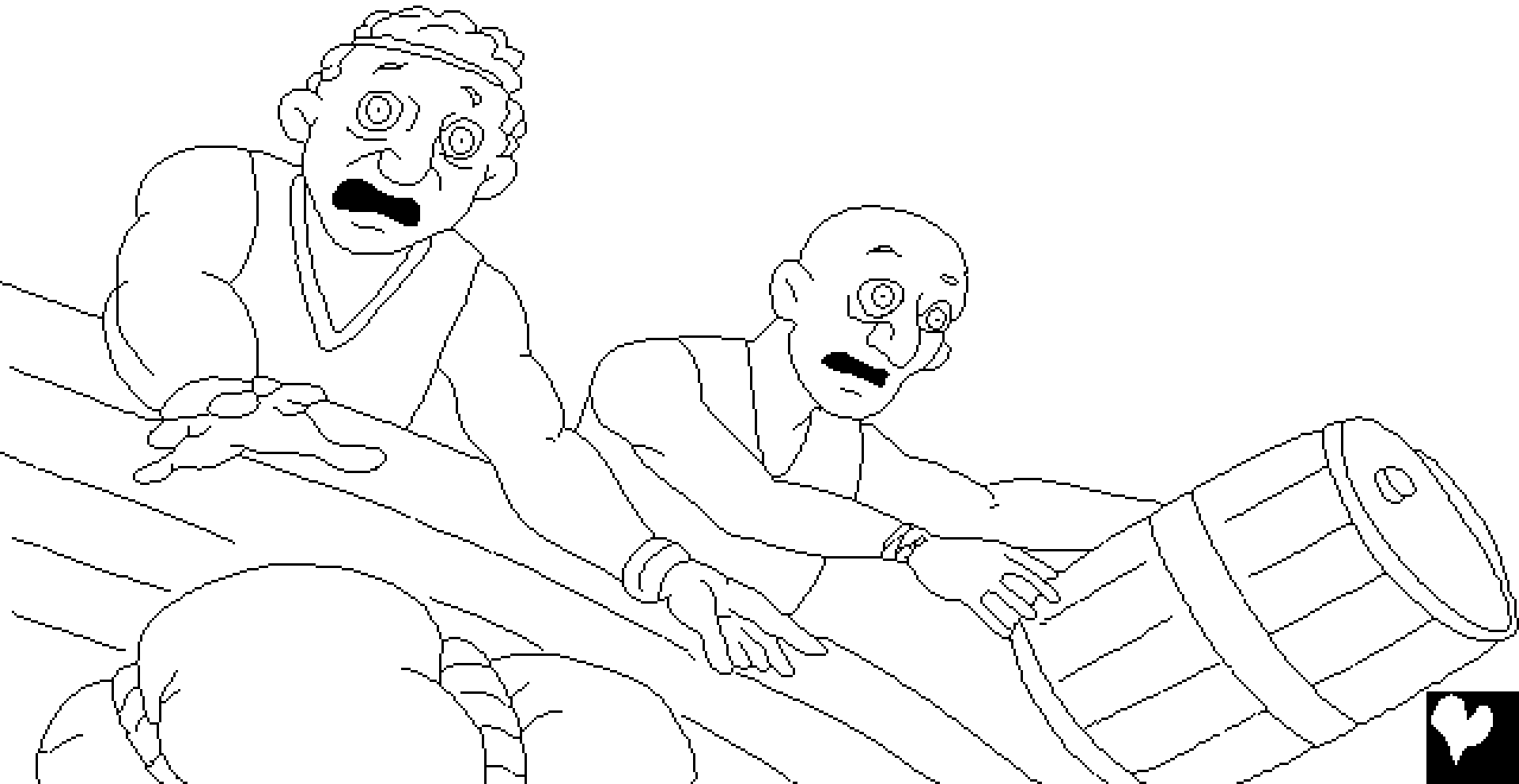



A fedélzeten egyedül Jónás nem imádkozott.  
Ehelyett a hajófenékben mélyen aludt. A  
hajókapitány ébresztgette : "Hogy-hogy  
alszol ? Kelj fel tüstént és kérd az  
istenedet, hogy legyen gondja  
ránk és ne haljunk meg."

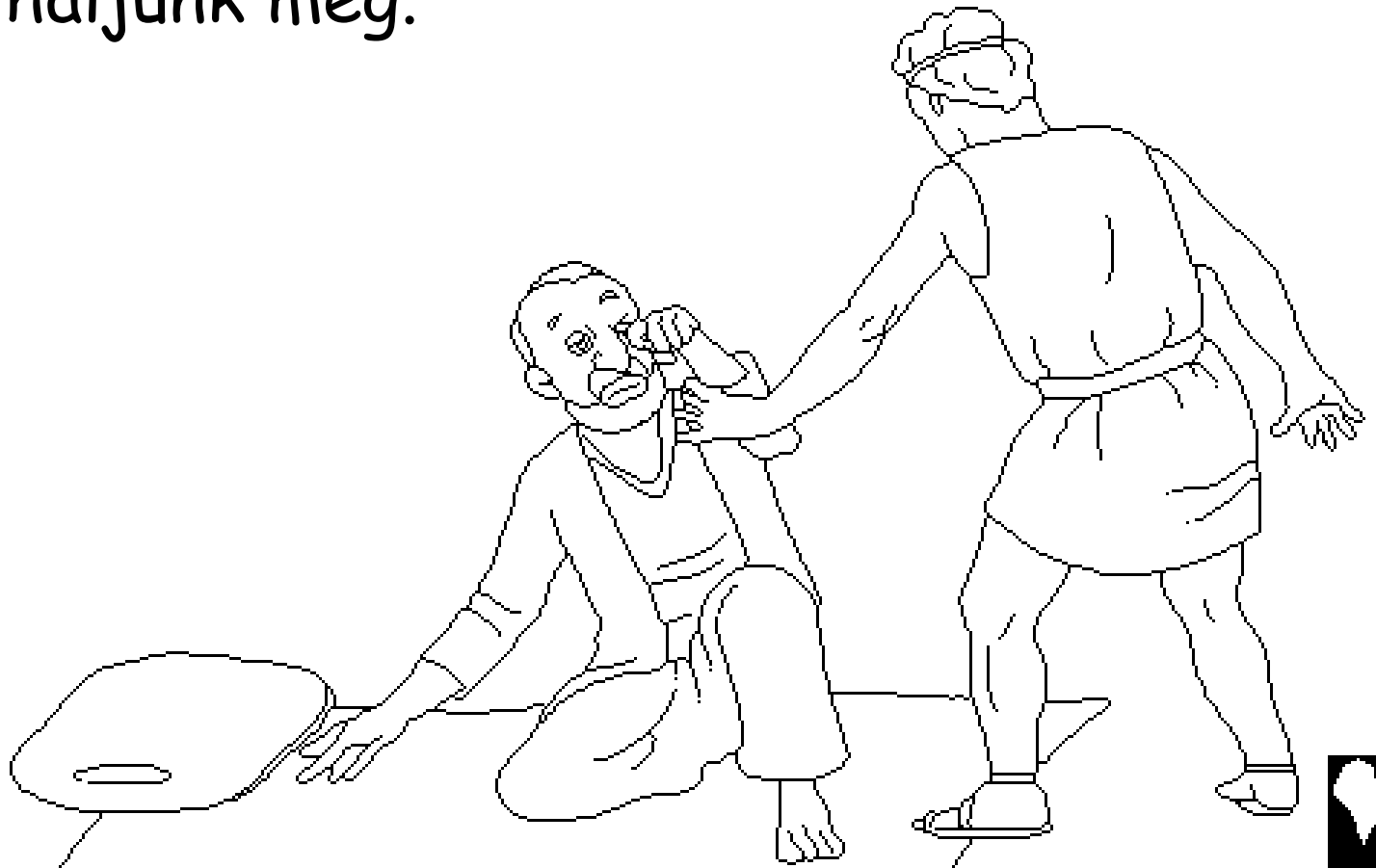

Majd a matrózok arra a következtetésre jutottak, hogy a bajaiknak Jónáshoz van köze. Ekkor ő elmondta nekik, hogy Isten elől menekül.

A matrózok erre megkérdezték :

"Mit kell veled tennünk, hogy a tenger körülöttünk megnyugodjon ?"



"Fogjatok meg és vessetek a tengerbe! - felelte nekik Jónás. - Biztos vagyok benne, hogy ez a heves vihar miattam tört ki."

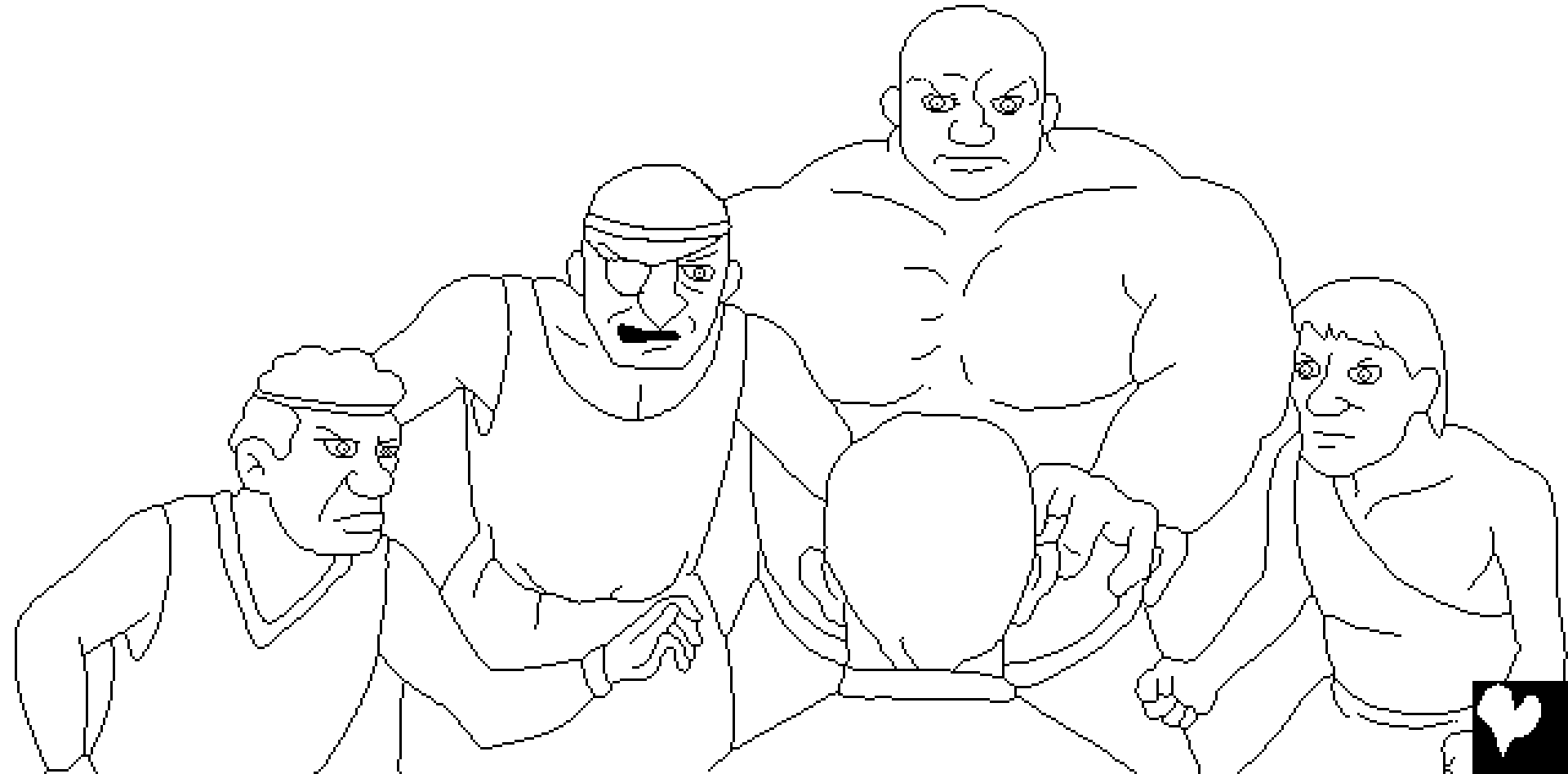

A matrózok nem akarták Jónást a tengerbe dobni. Ekkor erősebben kezdtek evezni, hogy partot érjenek, de nem sikerült nekik. Nem maradt más hátra, mint egyet tenni!



Bocsánatkérések közepette  
a matrózok megragadták  
Jónást és a  
tengerbe  
vetették.

Amikor Jónás  
eltűnt a hullámok között,  
a tenger elcsendesedett,  
a szél elült. A matrózok  
ekkor megtudhatták, hogy  
egyedül Isten képes ilyen  
dolgokra. Rémülettel  
vegyes csodálattal  
imádkozni kezdtek  
Istenhez.



Ezalatt az idő alatt az engedetlen hírnöknek nagy meglepetésben volt része. A tenger mélyére süllyedve Jónás tudta, hogy semmi sem mentheti meg a vízbefúlástól. Vízbe kellett volna fulladnia - de Istennek más tervei voltak a számára.



Az ÚR egy nagy cethalat küldött, hogy nyelje le Jónást. A hal ott termett! Egy szempillantás alatt Jónás már nem a vízben volt, hanem a hal gyomrában. Jónás három napon keresztül maradt a cethal belsejében. Böven volt ideje gondolkozni és imádkozni.

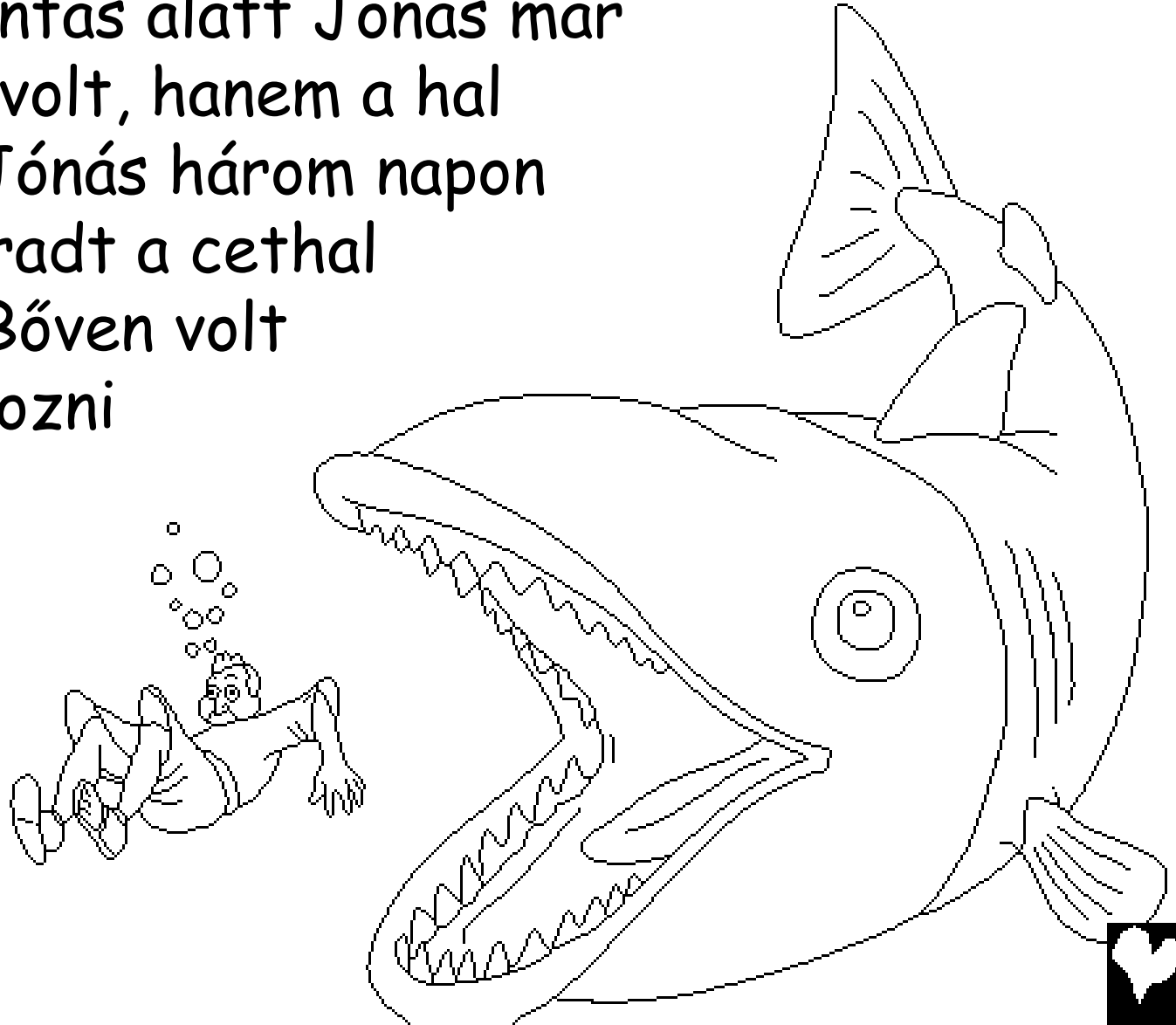

Három nap múlva Jónás végül is ígéretet tett Istennek, hogy engedelmeskedik neki. Isten azonnal szólt a halnak és az kivetette Jónást a tengerpartra.

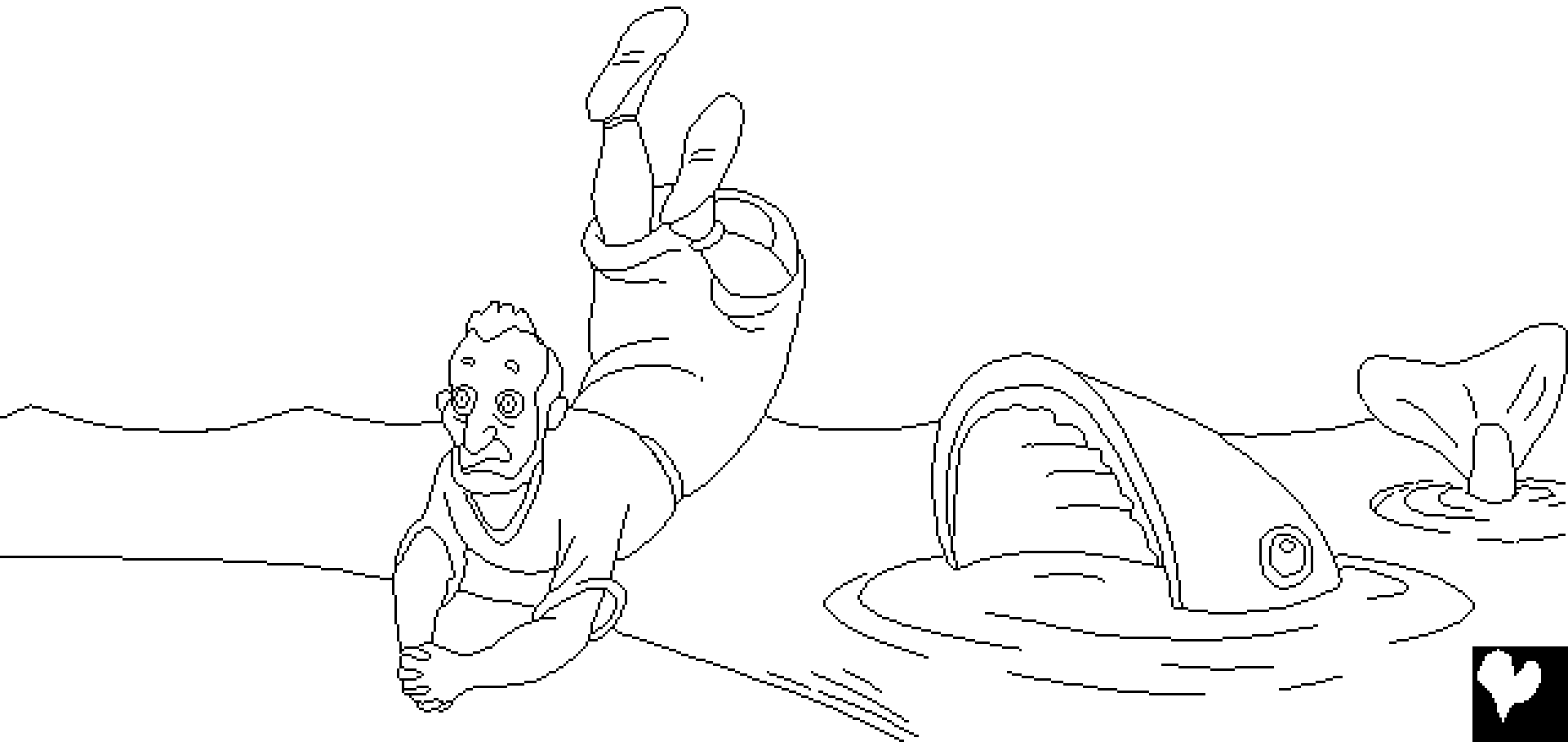



Isten ismételten arra kérte Jónást, hogy menjen Ninivébe Isten Igéjét hirdetni. Ezúttal Jónás oda is ment! A városba érve ezt kiáltozta: "Negyven nap múlva Ninivét lerombolják!"



Ninive lakói hittek Isten szavának. Abbahagyták az evést, gyászképpen zsákruhát öltöttek, ezzel is bizonyítva Istennek, hogy megbánták a bűneiket. Sőt, még a király is megalázkodott Isten előtt. Leszállt a trónjáról, levetette palástját, és zsákruhába öltözve hamuba ült. Megparancsolta a város minden lakójának, hogy térjenek le a rossz útról, hagyják abba a helytelen viselkedést, az erőszakot és

imádkozzanak, hogy az Úr bocsásson meg nekik.

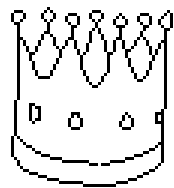

Isten **MEGBOCSÁJTOTT** nekik. Bizonyára csodálatos nap köszöntött Ninivére, amikor a lakói rájöttek, hogy Isten megbocsátott nekik. Egy ember azonban nagyon nem örült ennek - Jónás!



Hogy miért volt dühös ? "Tudtam, hogy te olyan Isten vagy, aki türelmes vagy, tele gyengédséggel, szánalommal, szeretettel." Valójában Jónás

tudta, hogy Isten mindig megbocsát azoknak, akik megbánják a vétkeiket és engedelmeskednek Isten Igéjének. Úgy tűnt, mintha Jónás nem szerette volna Ninive lakóit és nem akarta, hogy bocsánatot nyerjenek.



Jónás annyira megharagudott Istenre, hogy azt mondta neki : "Engedj meghalnom ! A halál jobb lesz a számomra, mint az élet !"



Jónás kiment a városból, leült és várta, hogy mi lesz Isten következő lépése. Ekkor Isten akaratából egy növény hajtott ki nagy levelekkel. Gyorsan nőtt és hamarosan árnyékot vetett Jónásra, így kímélve meg a napsütéstől.



Másnap reggel Isten egy kukacot küldött oda, hogy pusztítsa el a növényt. Aztán az Úr parancsára egy forró és erős szél kerekedett és addig fújt Jónásra, míg csak azt nem érezte, hogy belehal. Mindez csak fokozta Jónás haragját.



Ekkor az Úr így szólt Jónáshoz : "Hogy mertél megharagudni ? Megharagudni egy olyan kis növényre, amely nem a te munkád igényelte. Nem te gondoztad. Egyetlen éjszaka nőtt és

egyetlen éjszaka pusztult el."





"Miért ne kellene nekem szánalmat éreznem Ninive, a nagyváros iránt, ahol több ezer ember lakik?"



Jónás és a nagyhal

Isten Igéjéből, a Bibliából

vett történet :

Jónás

"Megvilágít engem a te szavaidnak  
megismerése." Zsoltárok könyve 119 : 130



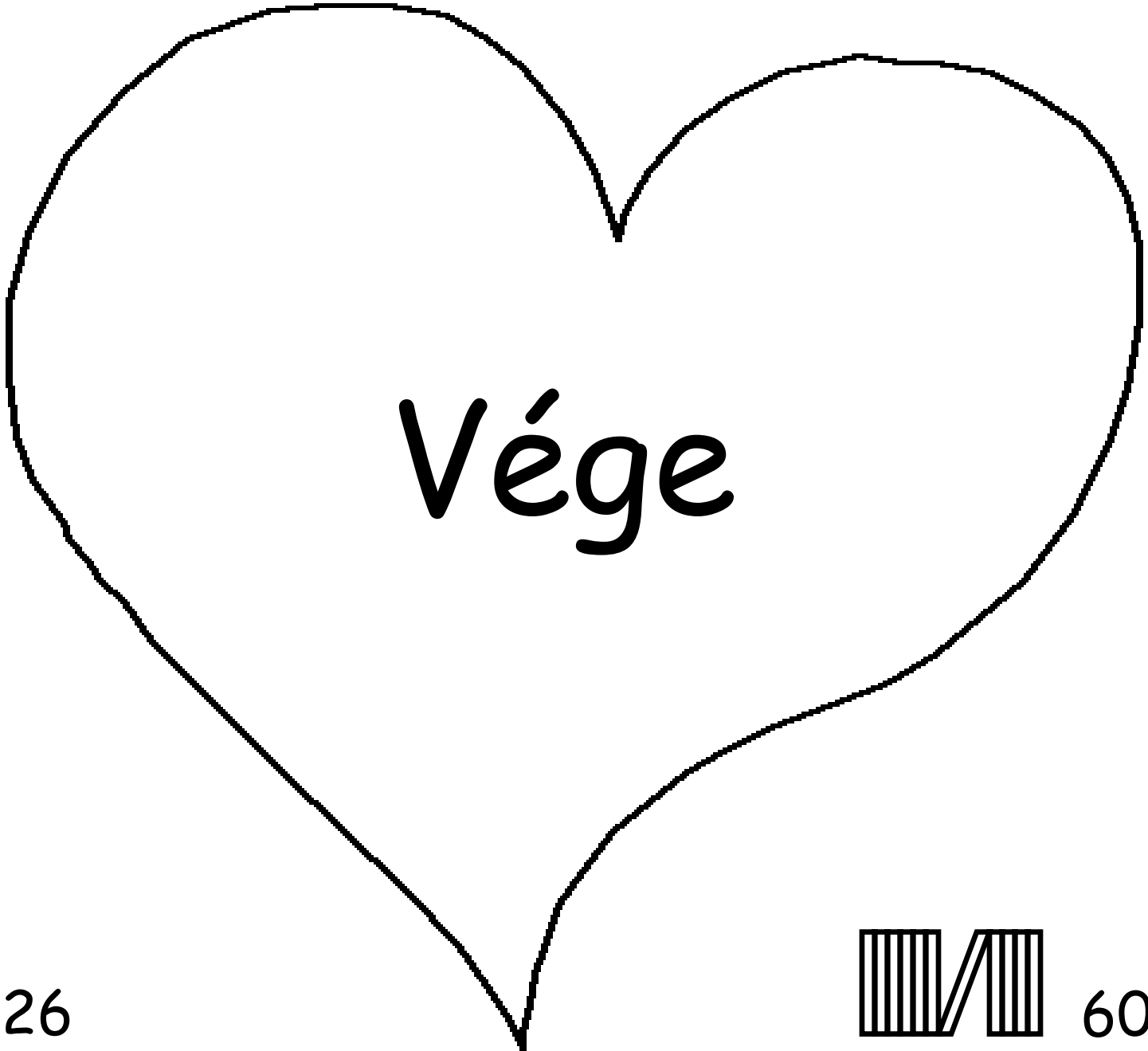

26

60



Ez a biblia történet a mi csodálatos Istenünkről szól, aki bennünket is teremtett és aki azt akarja, hogy megismerjük.

Isten tudja, hogy mi mindig követtünk el rossz cselekedeteket, amelyeket ő bűnnek nevez. A bűneinkért a büntetés a halál, de Isten annyira szeret bennünket, hogy a Fiát, Jézust küldte a keresztre, hogy meghaljon és bűnhődjön a bűneinkért. De aztán Jézus feltámadt és felment a Mennybe! Ha te hiszel Jézusban és arra kéred, hogy bocsássa meg a bűneidet, Ő meg fogja tenni! El fog jönni, hogy benned éljen, és te örökké Vele fogsz élni.

Ha te meg akarsz szabadulni a bűneidtől, így szólhatsz Istenhez : Drága Istenem, én hiszem, hogy Jézus érettem halt meg és hogy ma is él. Kérlek, lépj be az életembe és bocsásd meg a bűneimet, hogy új életet kezdhessek, és hogy egy napon örökre viszontlássalak. Segíts nekem, hogy érted éljek, mint a Te gyermeked. Ámen

Olvasd a Bibliát és beszélj az Istenhez  
minden nap! János 3 : 16

