

ಮಕ್ಕಳಿಗಾಗಿ ಬೈಬಲ್ ಅರ್ಪಿಸುವ

ಯೋನ
ಮತ್ತು ದೊಡ್ಡ
ಮೀನು



ಬರಹಗಾರರು: Edward Hughes
ಚಿತ್ರಲೇಖಕರು: Jonathan Hay
ಅಳವಡಿಸುವವರು: Mary-Anne S.
ಪದ್ಮಾ ಸೈಲೇಸ್: Vinay Shirol
ತಯಾರಕರು: Bible for Children
www.M1914.org

BFC
PO Box 3
Winnipeg, MB R3C 2G1
Canada

©2015 Bible for Children, Inc.

ಅನುಮತಿ: ಈ ಕಥೆಯನ್ನು ಉಪಯೋಗಿಸುವದಕ್ಕೆ ಮತ್ತು ಮುದ್ರಣಹಾಕುವದಕ್ಕೆ ನಿಮಗೆ ಅನುಮತಿ ಇರುವದು. ಆದರೆ, ಇದನ್ನು ನೀವು ಯಾವ ಕಾರಣಕ್ಕಾಗಿಯೂ ಮಾರಾಟಮಾಡಬಾರದು.



ಬಹು ವರ್ಷಗಳ ಹಿಂದೆ, ಯೋನನೆಂಬ ಒಬ್ಬ ಮನುಷ್ಯನು
ಇಸ್ರೇಯೇಲ ದೇಶದಲ್ಲಿ ಇದ್ದನು. ಒಂದು ದಿನ, ದೇವರು
ಅವನಿಗೆ ದೊಡ್ಡ ಪಟ್ಟಣವಾದ ನಿನೆವೆಗೆ ಹೋಗು
ಎಂದು ಹೇಳಿದರು. ಅದು ಪ್ರಪಂಚದಲ್ಲಿಯೇ

ಅತೀ ಬಲಿಷ್ಠವಾದ
ಪಟ್ಟಣವಾಗಿತ್ತು.

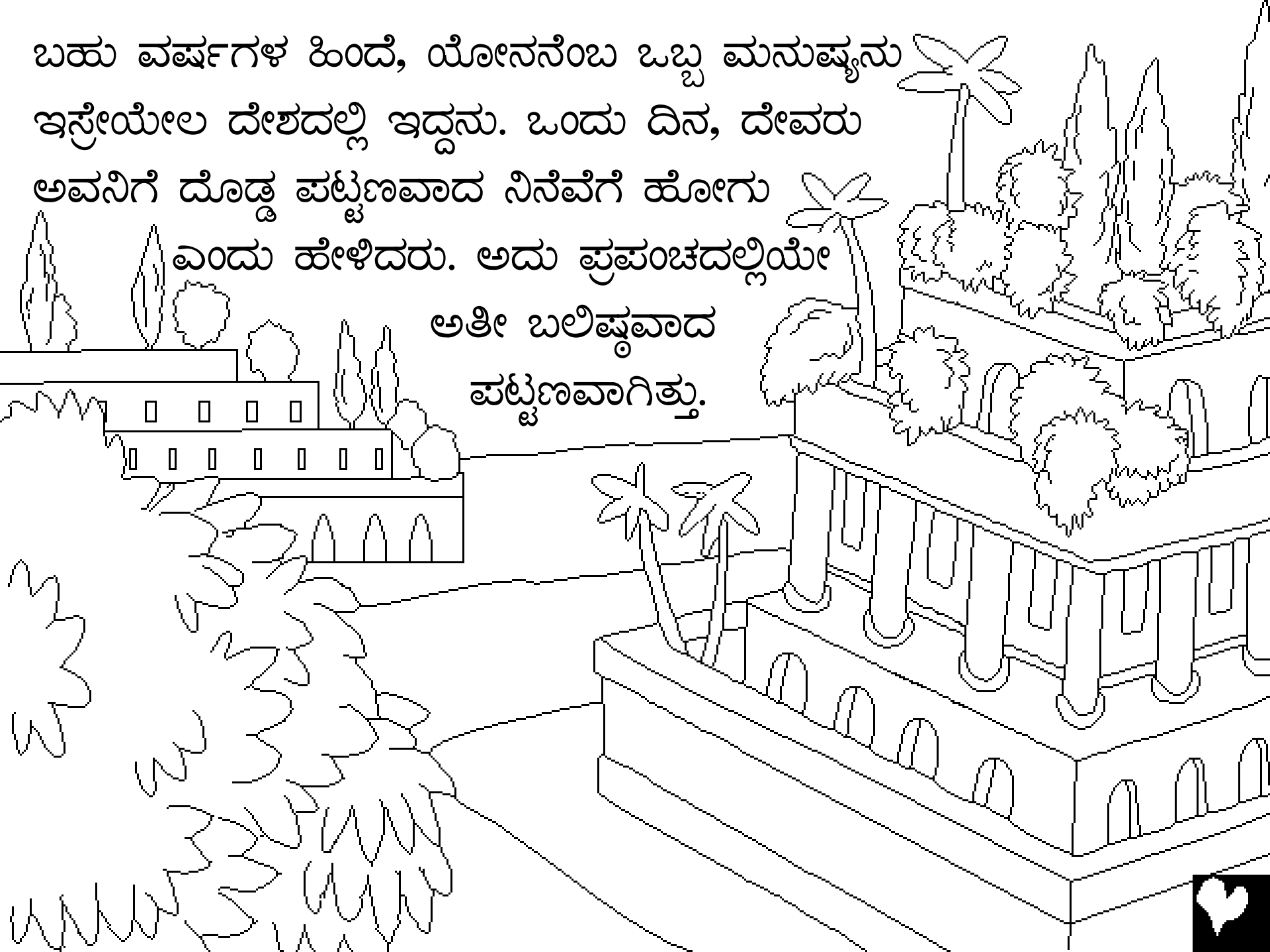

ಯೋನನು ಆ ಜನರಿಗೆ ಅವರು ಎಷ್ಟು ದುಷ್ಕರಾಗಿದ್ದಾರೆ
ಎಂಬುದು ದೇವರಿಗೆ ತಿಳಿದಿದೆ ಎಂದು ಅವರನ್ನು
ಎಚ್ಚರಿಸಬೇಕಾಗಿತ್ತು.

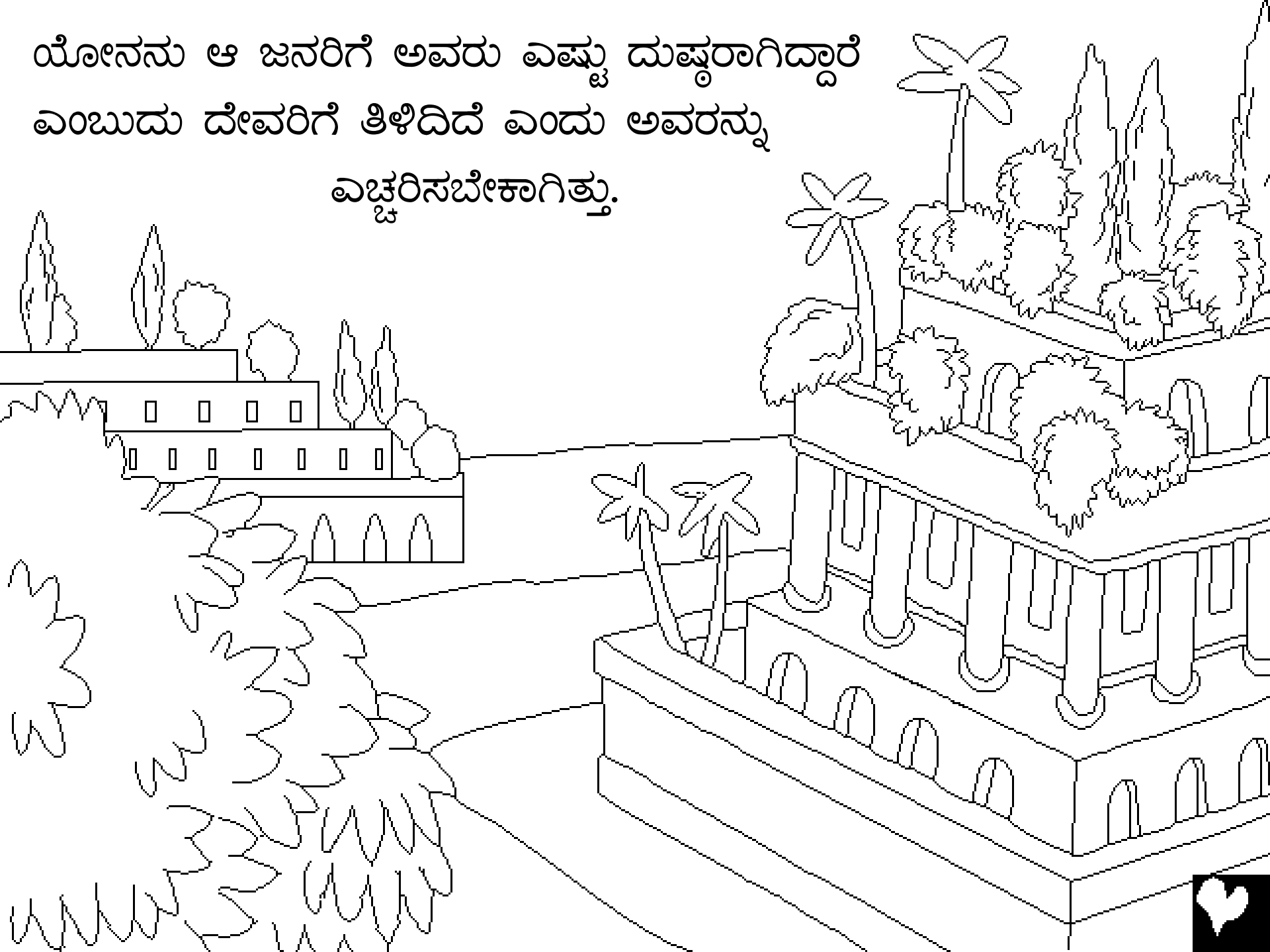

ಯೋನನು ದೇವರಿಗೆ ಅವಿದೇಯನಾದನು!
ನಿನೆವೆಗೆ ಹೋಗುವುದರ ಬದಲಾಗಿ ಅದಕ್ಕೆ
ವಿರುದ್ಧ ದಿಕ್ಕಿನಲ್ಲಿ ಇರುವ ತಾರ್ಷಿಷ ಎಂಬ
ಪಟ್ಟಣಕ್ಕೆ ಹಡಗಿನಲ್ಲಿ ತೆರಳಿದನು.

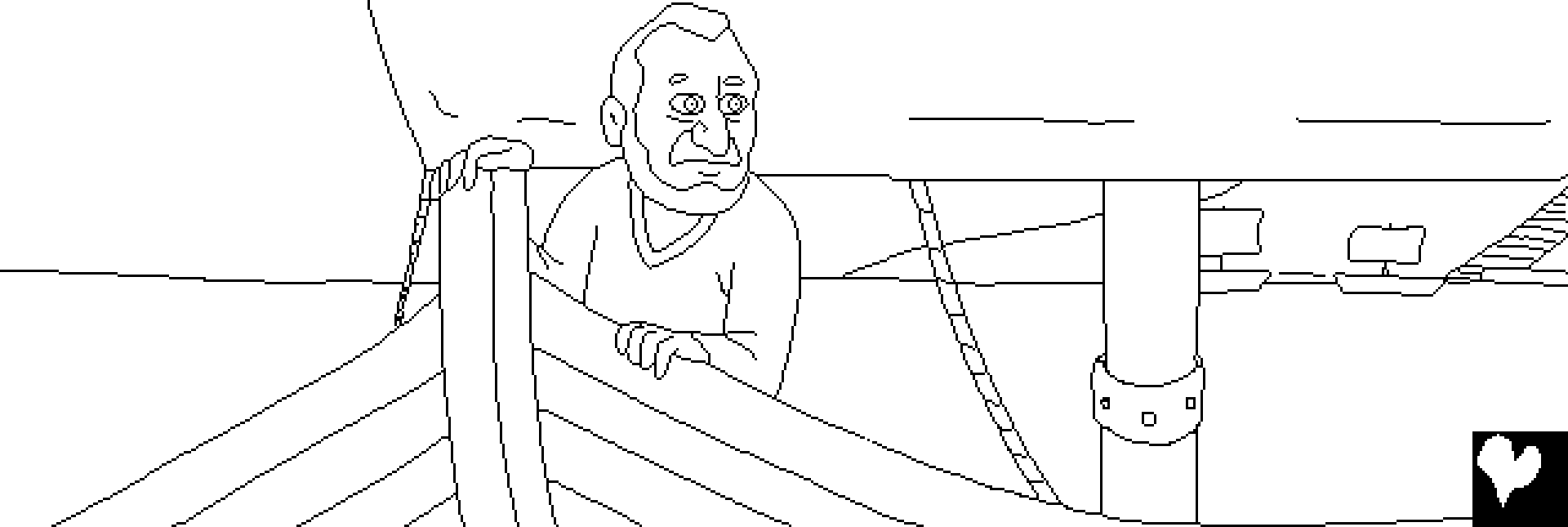

ಯೆಹೋವ ದೇವರು ಸಮುದ್ರದ ಮೇಲೆ ದೊಡ್ಡ ಬಿರುಗಾಳಿಯನ್ನು
ಕಳುಹಿಸಿದನು. ಅಲ್ಲಿ ದೊಡ್ಡ ತುಪಾನು ಬೀಸಲು ಶುರುವಾಯಿತು. ಆಗ
ನಾವಿಕರ ಹಡಗು ಒಡೆದು ಮುಣುಗಿ ಹೋಗಬಹುದೆಂದು ಹೆದರಿದರು.

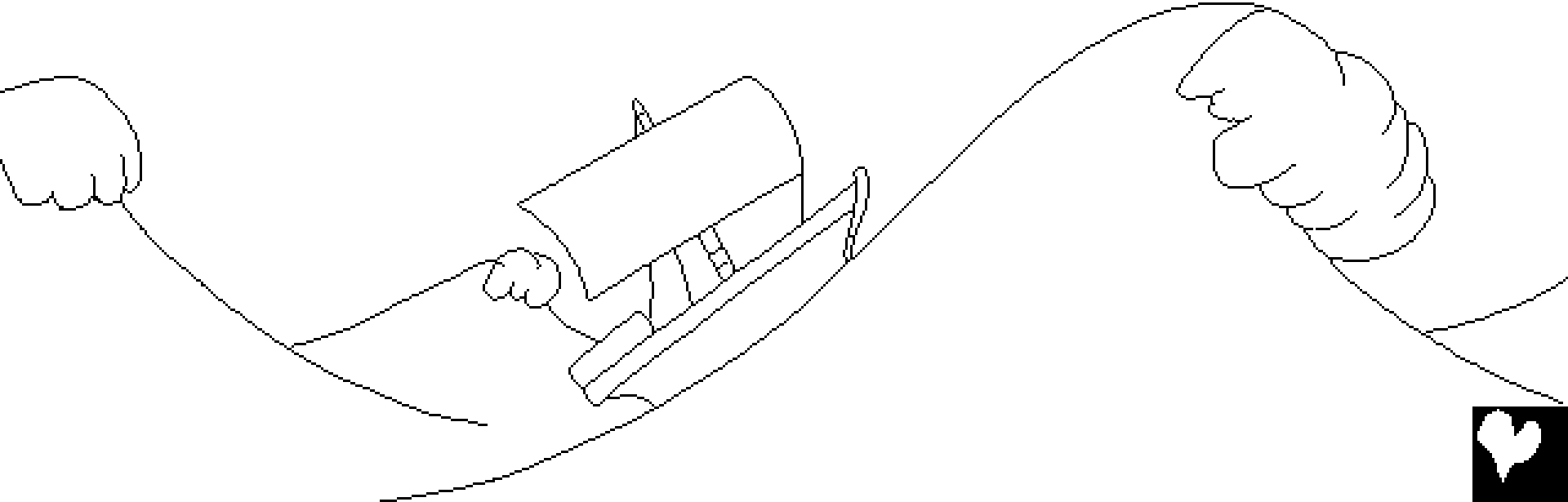

ತುಪಾನ ಹೆಚ್ಚುತ್ತಾ ಹೆಚ್ಚುತ್ತಾ ಹೋಯಿತು. ಭಯಭೀತರಾದ ನಾವಿಕರು ತಮ್ಮ
ತಮ್ಮ ದೇವರುಗಳಿಗೆ ಮೊರೆ ಇಟ್ಟರು. ಹಾಗೆ ಹಡಗನ್ನು ಹಗುರ ಮಾಡಲು
ಸಾಮಾನುಗಳನ್ನು ಸಮುದ್ರಕ್ಕೆ ಬಿಸಾಡಿ ಬಿಟ್ಟರು. ಆದರೆ ಅದರಿಂದ ಯಾವುದೇ
ಸಹಾಯವಾಗಲಿಲ್ಲ.

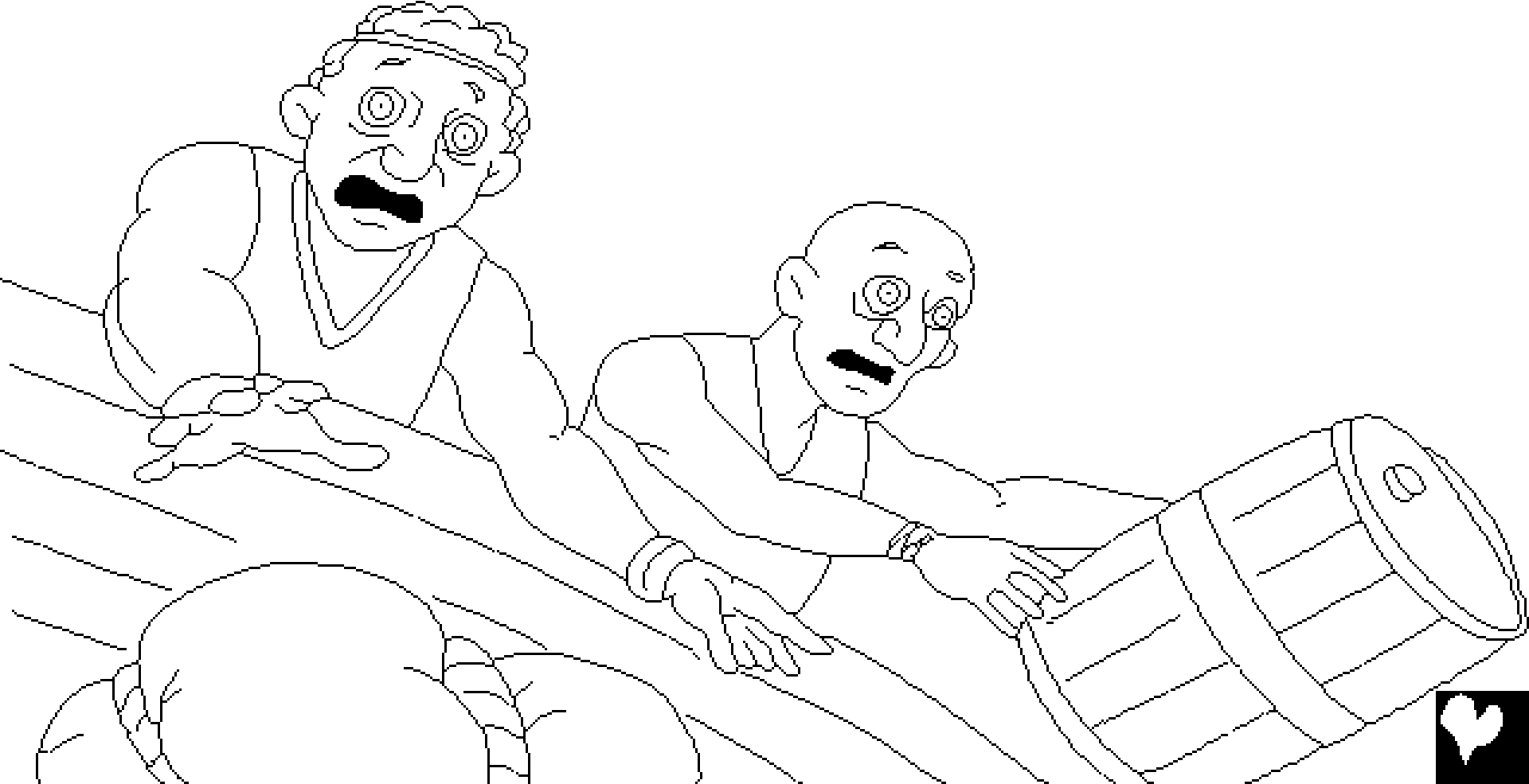

ಹಡಗಿನಲ್ಲಿ ಯೋನನೊಬ್ಬನೇ ಪ್ರಾರ್ಥಿಸುತ್ತಿರಲಿಲ್ಲ. ಪ್ರಾರ್ಥಿಸುವುದರ ಬದಲು
ಹಡಗಿನ ಒಳ ಭಾಗಕ್ಕೆ ಇಳಿಯ ಮಲಗಿಕೊಂಡಿದ್ದನು. ಗಾಡನಿದ್ರೆ ಹತ್ತಿತ್ತು.
ಹಡಗಿನ ಯಜಮಾನನು ಅವನನ್ನು ನೋಡಿದನು. ಇದೇನು ನಿದ್ರೆ
ಮಾಡುತ್ತಿದ್ದಿಯೋ ಎದ್ದೇಳು! ನಿನ್ನ ದೇವರಿಗೆ ಮೊರೆ ಇಡು!
ಒಂದು ವೇಳೆ ನಿನ್ನ ದೇವರು ನಮ್ಮ ಬಗ್ಗೆ
ಯೋಚಿಸಬಹುದು ನಾಶವಾಗದೇ
ನಾವು ಉಳಿಯಬಹುದು.

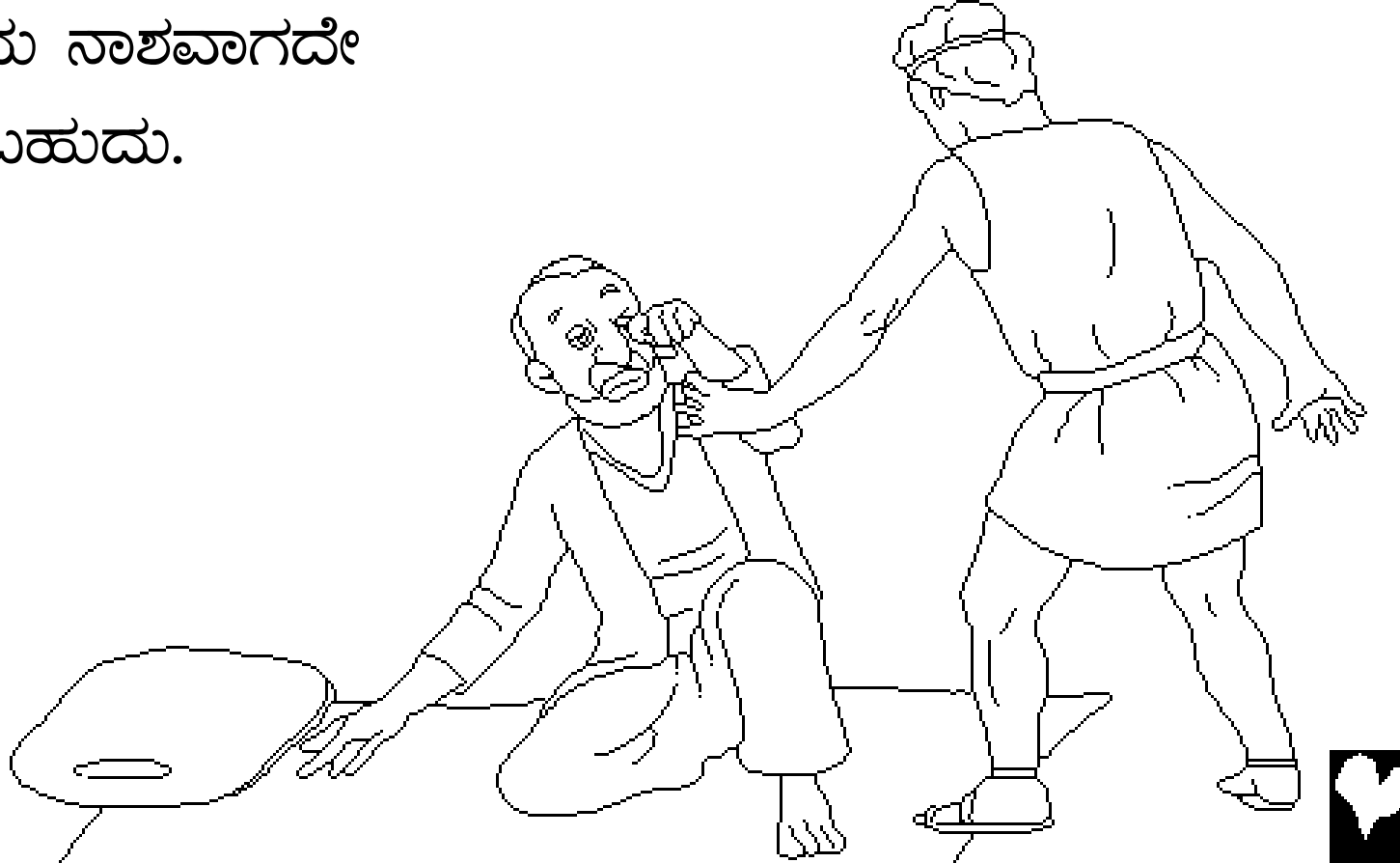

ಈ ನಾವಿಕರು ಅವರಿಗೆ ಸಂಭವಿಸಿದ ಕೇಡಿಗೆ ಕಾರಣ ಯೋನನಿರಬಹುದೆಂದು ನಿರ್ಧರಿಸಿದರು. ಅವನು ಅವರಿಗೆ 'ನಾನು ದೇವರಿಂದ ಓಡಿ ಹೋಗುತ್ತಿದ್ದೇನೆ' ಎಂದು ಹೇಳಿದನು. "ನಮ್ಮ ಮೇಲೆ ಎದ್ದಿರುವ ಸಮುದ್ರವು ಶಾಂತವಾಗುವ ಹಾಗೆ ನಾವು ಏನು ಮಾಡಬೇಕು" ಎಂದು ಕೇಳಿದರು? ಅದಕ್ಕೆ ಅವನು ಅವರಿಗೆ "ನನ್ನನ್ನು ಎತ್ತಿ ಸಮುದ್ರಕ್ಕೆ ಎಸೆಯಿರಿ" ಎಂದುತ್ತರಕೊಟ್ಟನು. "ನನ್ನ ನಿಮಿತ್ತವೇ ಈ ದೊಡ್ಡ ತುಪಾನು ನಿಮಗೆ ಸಂಭವಿಸಿತು".

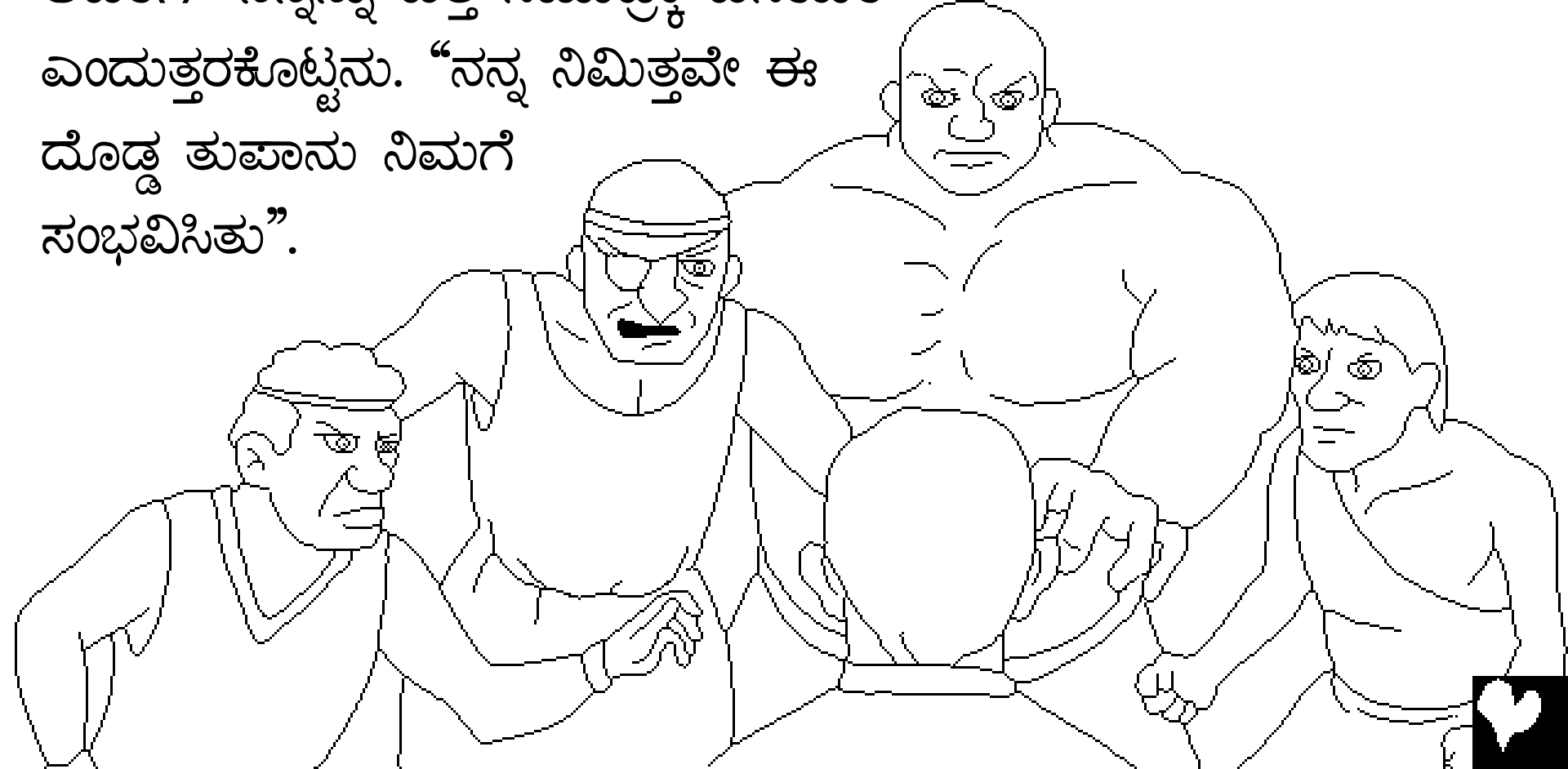

ನಾವಿಕರು ಯೋನನನ್ನು ಸಮುದ್ರಕ್ಕೆ
ಎಸೆಯಲು ಒಪ್ಪಲಿಲ್ಲ ದಡಕ್ಕೆ
ಹಿಂದಿರುಗಬೇಕೆಂದು ಕಷ್ಟಪಟ್ಟು
ಹುಟ್ಟು ಹಾಕುತ್ತಾ ಬಂದರೂ
ಸೇರಲು ಆಗಲಿಲ್ಲ. ಅವರು
ಮಾಡಲಿಕ್ಕೆ ಒಂದೇ
ಒಂದು ವಿಷಯ
ಉಳಿದಿತ್ತು!

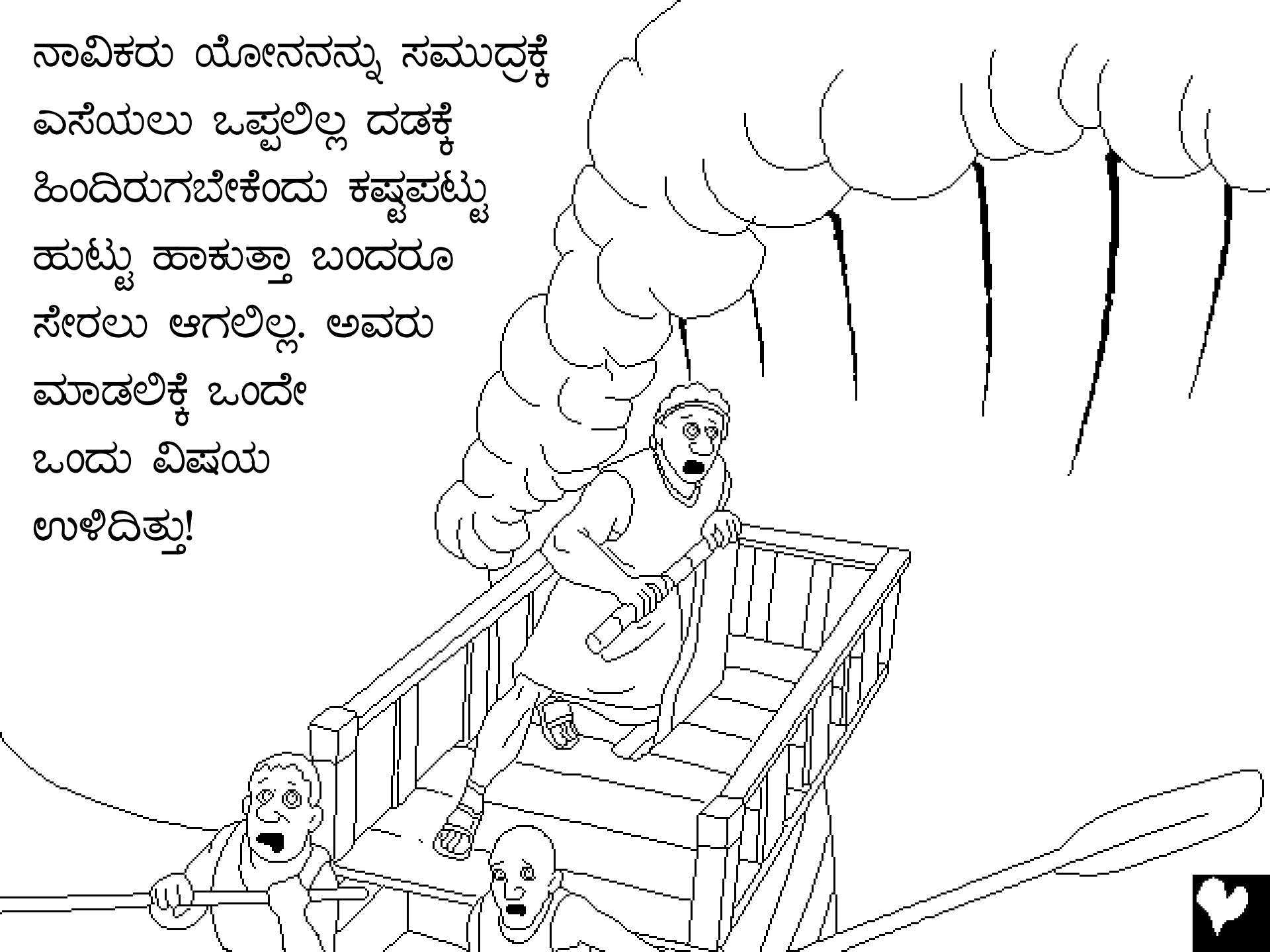

ಕ್ಷಮೆಗಾಗಿ ಪ್ರಾರ್ಥಿಸಿದ ನಂತರ ನಾವಿಕರು ಯೋನನನ್ನು ಎತ್ತಿ
ಸಮುದ್ರಕ್ಕೆ ಎಸೆದರು. ಯೋನನು ಅಲೆಗಳು ಕೆಳಗೆ
ಮರೆಯಾಗುತ್ತಿದ್ದಂತೆ
ಸಮುದ್ರವು ತನ್ನ
ರೌದ್ರವನ್ನು
ನಿಲ್ಲಿಸಿಬಿಟ್ಟಿತು.

ಕೂಡಲೇ ಬದಲಾದ ವಾತಾವರಣ
ನೋಡಿ ನಾವಿಕರು ತುಪಾನಿಗಿಂತ
ಬಹಳ ಭಯಪಟ್ಟರು. ಅವರು ಇದು
ದೇವರಿಂದ ಮಾತ್ರ ಸಾಧ್ಯವೆಂದು
ತಿಳಿದಿರಬಹುದು. ಭಯದಲ್ಲಿ
ಆಶ್ಚರ್ಯಪಡುತ್ತ ದೇವರನ್ನು
ಆರಾಧಿಸಿದರು.

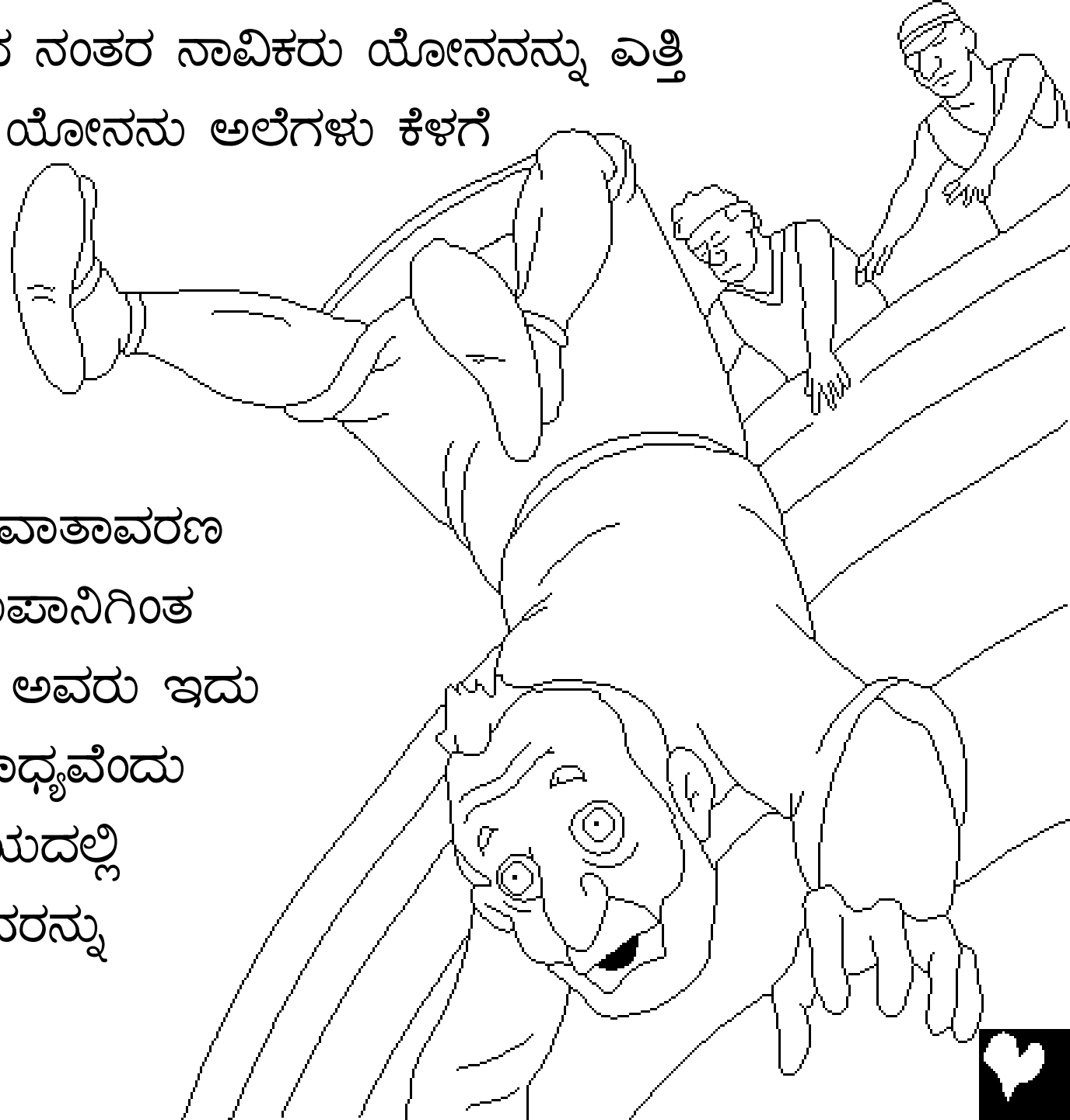

ಅಷ್ಟರಲ್ಲಿ, ಅವಿದೇಯನದ
ಯೋನನಿಗೆ ದೊಡ್ಡ
ಆಶ್ಚರ್ಯಕರವಾದ ಸಂಗತಿ
ಕಾದಿತ್ತು. ಸಹಾಯವಿಲ್ಲದೆ
ಸಮುದ್ರದ ಆಳಕ್ಕೆ
ಮುಳುಗುತ್ತಿದ್ದ ಯೋನನಿಗೆ,
ಅವನನ್ನು ಮುಳುಗುವುದರಿಂದ
ಯಾರು ರಕ್ಷಿಸಲಾರರು ಎಂದು
ಅವನಿಗೆ ತಿಳಿದಿತ್ತು. ಅವನು
ಸಹ ಮುಳುಗಬಹುದಾಗಿತ್ತು
ಆದರೆ ದೇವರ ಆಲೋಚನೆಯೇ
ಬೇರೆ ಇತ್ತು.

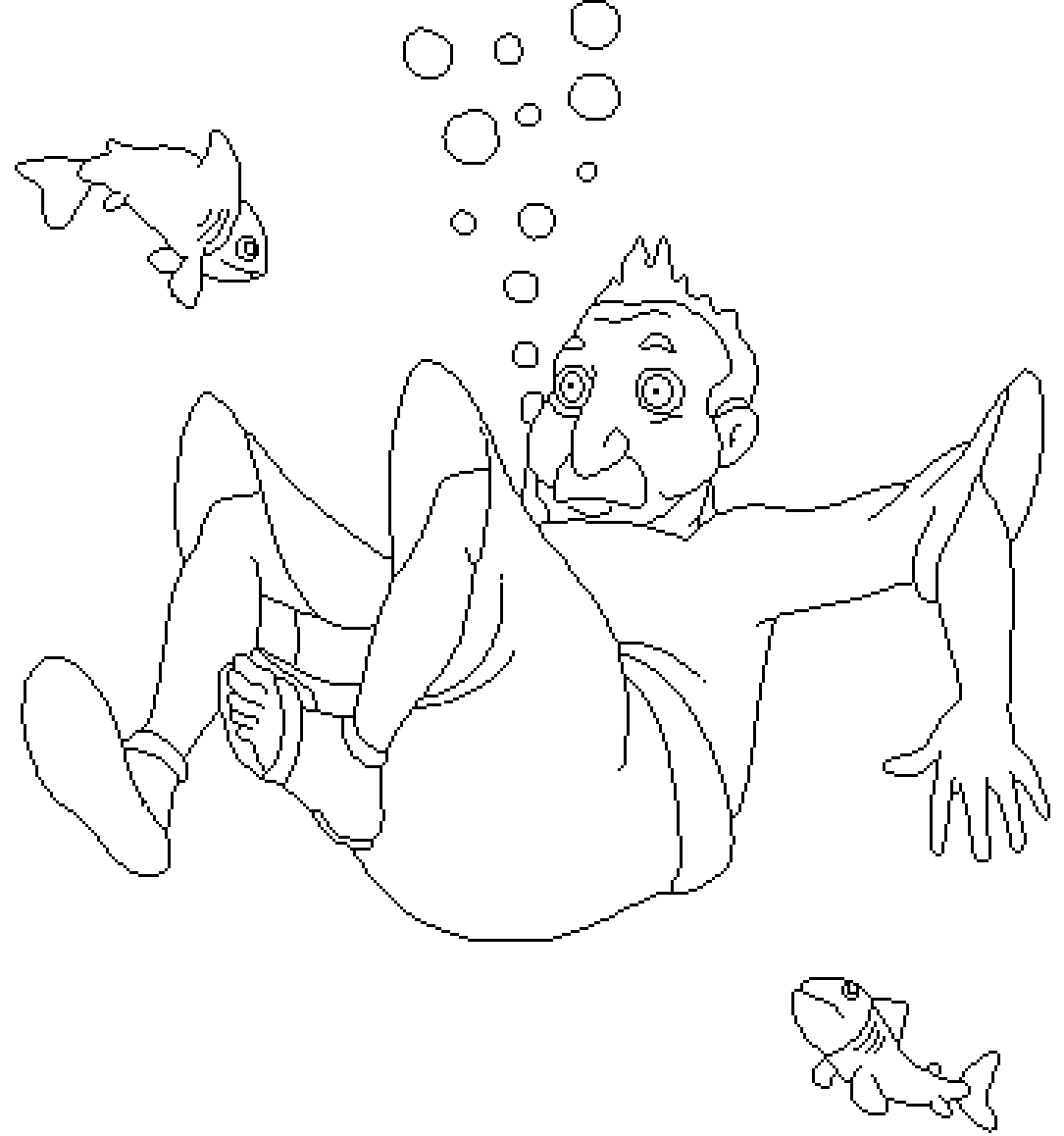

ದೇವರು ಯೋನನನ್ನು ನುಂಗಲು ಒಂದು
ದೊಡ್ಡ ಮೀನನ್ನು ಸಿದ್ಧ ಮಾಡಿದರು. ಮೀನು
ಸರಿಯಾದ ಸಮಯದಲ್ಲಿ ಇತ್ತು! ಒಂದು ಗುಳಿಕಿನಲ್ಲಿ
ಸಮುದ್ರದಲಿದ್ದಯೋನನು ಮೀನಿನ ಹೊಟ್ಟೆಯಲ್ಲಿ ಸೇರಿ
ಮೀನಿನ ಹೊಟ್ಟೆಯಲ್ಲಿ ಯೋನನು ಮೂರುದಿನ ಇದ್ದನು.
ಅಲ್ಲಿ ಅವನಿಗೆ ಯೋಚಿಸಲು ಮತ್ತು
ಪ್ರಾರ್ಥಿಸಲು ಸಮಯವಿತ್ತು.

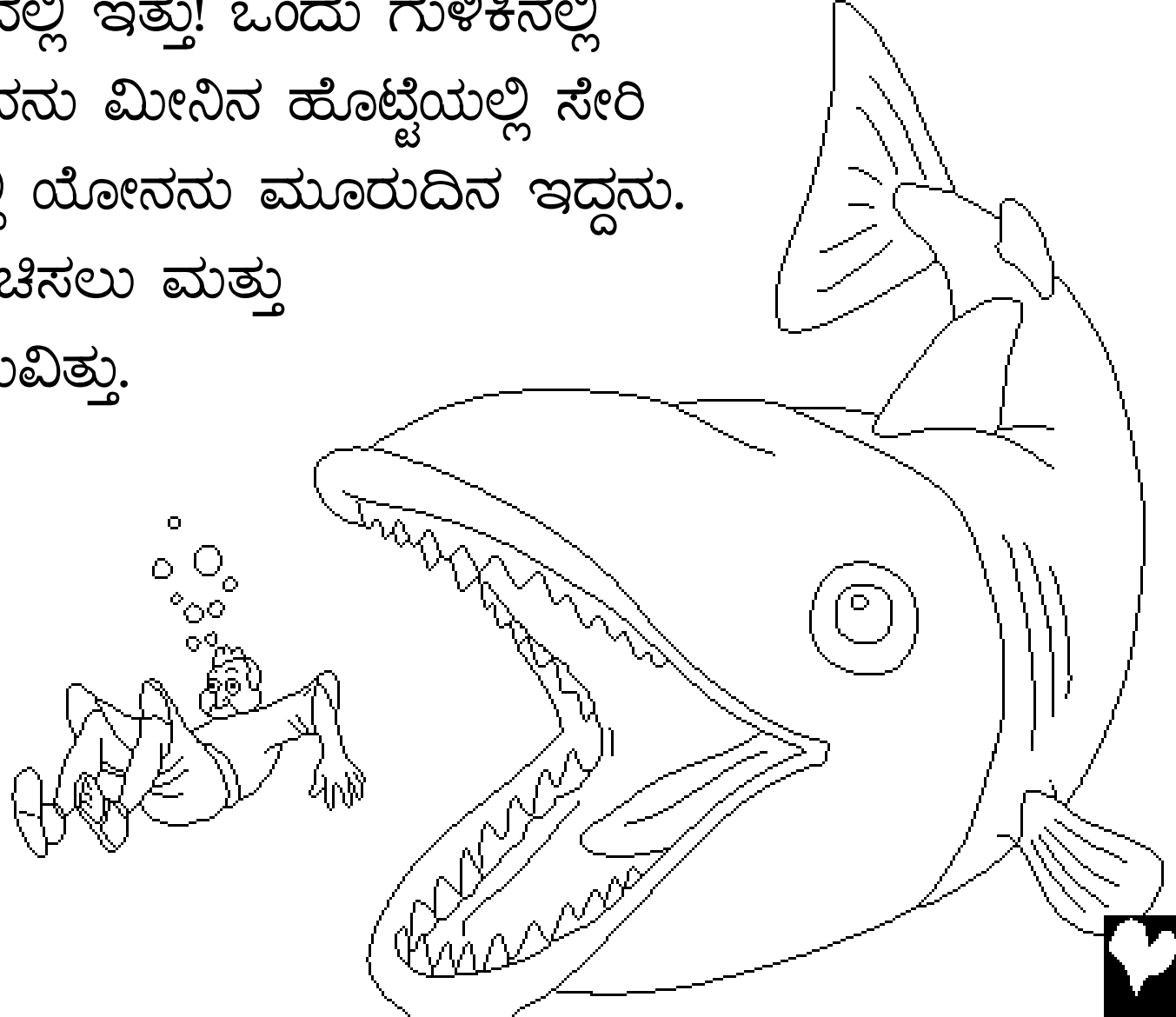

ಮೂರು ದಿನಗಳ ನಂತರ, ಯೋನನು ಕೊನೆಗೂ ದೇವರ ಮಾತಿಗೆ
ವಿದೇಯನಾಗುವೆನೆಂದು ಹೇಳಿದನು. ಆ ಕ್ಷಣವೇ ದೇವರು ಮೀನಿಗೆ ಜೋತೆ
ಆಜ್ಞಾಪಿಸಿದರು. ಅದು ಯೋನನನ್ನು ಒಣನೆಲದಲ್ಲಿ ಕಾರಿ ಬಿಟ್ಟಿತು.

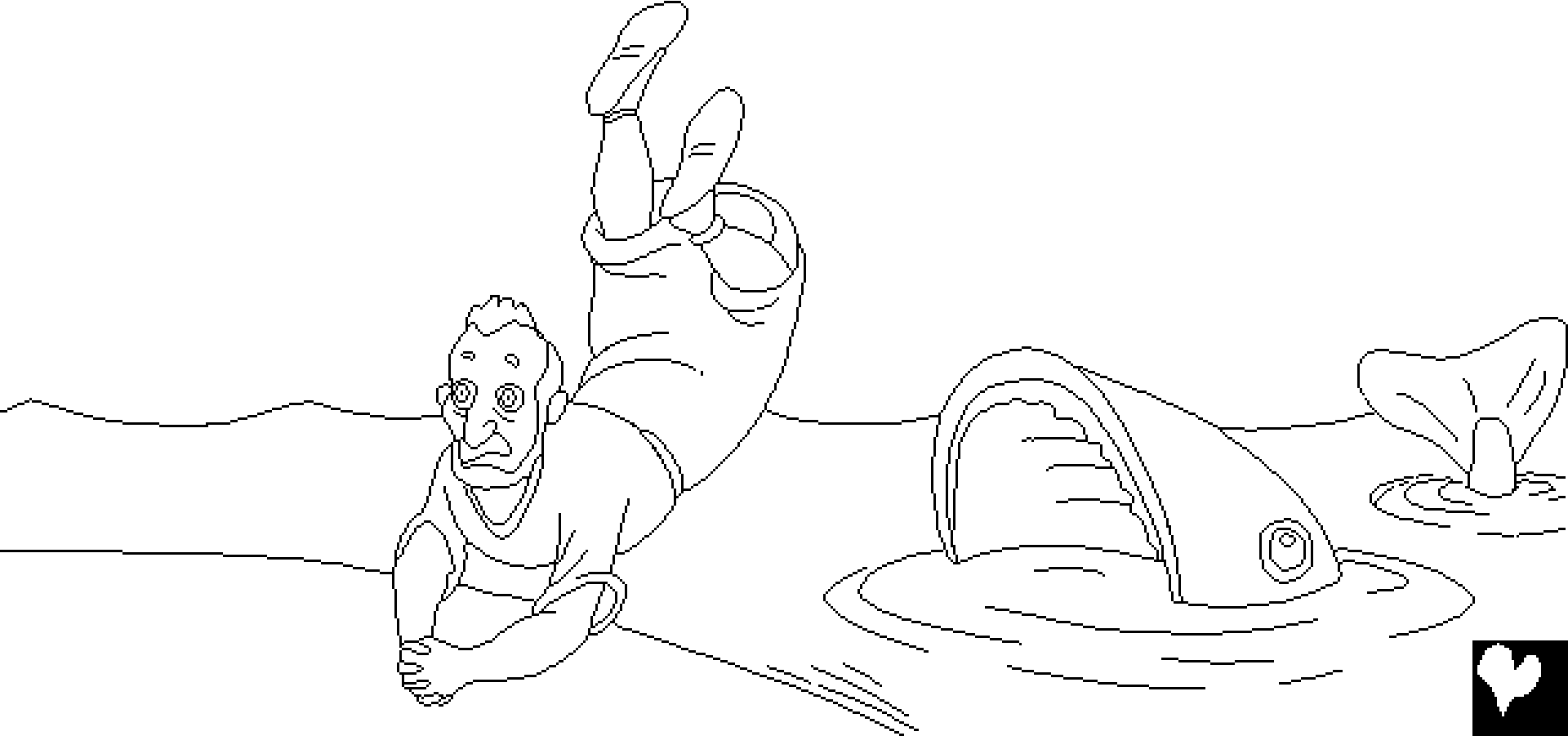

ಮತ್ತೊಂದು ಸಾರಿ, ದೇವರು ಯೋನನಿಗೆ ನಿನೆವೆ ಪಟ್ಟಣಕ್ಕೆ ಹೋಗಿ ವಾಕ್ಯವನ್ನು ಸಾರು ಎಂದು ಹೇಳಿದನು. ಈ ಬಾರಿ ಯೋನನು ನಿನೆವೆಗೆ ಹೋದನು. ಪಟ್ಟಣದೊಳಗೆ ಹೋಗುತ್ತಿದ್ದಂತೆ 'ಇನ್ನು ನಲವತ್ತು ದಿನಗಳಲ್ಲಿ ನಿನೆವೆಯು ಕಡವಲ್ಪಡುವದು' ಎಂದು ಕೂಗಿ ಹೇಳ ತೊಡಗಿದನು.

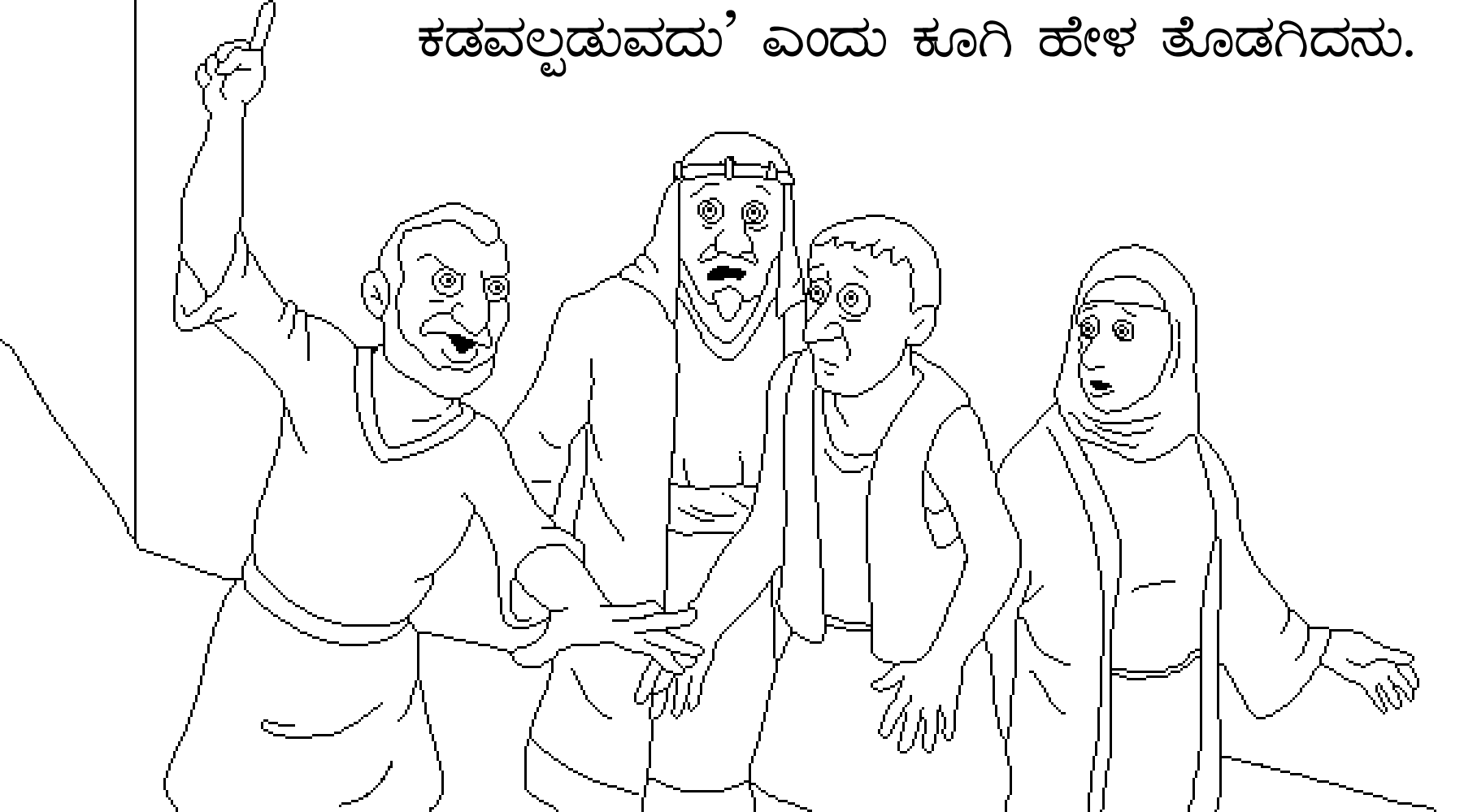

ನಿನೆವೆ ಜನರು ದೇವರ ವಾಕ್ಯವನ್ನು ಕೇಳಿದರು. ಅವರು ಮಾಡಿದ ಪಾಪಗಳಿಗೆ
ಪಶ್ಚಾತ್ತಾಪ ಪಡುತ್ತಿದ್ದಾರೆ ಎಂದು ದೇವರಿಗೆ ತೋರಿಸಲು ಉಪವಾಸ ಮಾಡಿ
ಗೋಣಿ ತಟ್ಟನ್ನು ಸುತ್ತಿಕೊಂಡರು. ಅರಸನು ಕೂಡ ದೇವರಿಗೆ ದೀನನಾದನು.
ಅವನು ಸಿಂಹಾಸನದಿಂದ ಎದ್ದು ತನ್ನ ನಿಲುವಂಗಿಯನ್ನು ತೆಗೆಯಬಿಟ್ಟು
ಗೋಣಿ ತಟ್ಟನ್ನು ಸುತ್ತಿಕೊಂಡು ಬೂದಿಯಲ್ಲಿ ಕೂತನು. ಅರಸನು ಎಲ್ಲರಿಗೂ
ತಮ್ಮ ದುರ್ಮಾರ್ಗ ಹಾಗೂ
ಹಿಂಸೆಯನ್ನು ಬಿಟ್ಟು ದೇವರನ್ನು
ಒಂದು ವೇಳೆ ದೇವರು
ಅವರನ್ನು ಕ್ಷಮಿಸಬಹುದು

ಎಂದು ಪ್ರಾರ್ಥಿಸಲು
ಆಜ್ಞಾಪಿಸಿದನು.

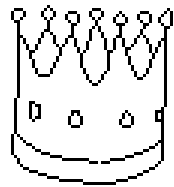

ದೇವರು ಅವರನ್ನು ಕ್ಷಮಿಸಿದರು! ನಿನೆವೆ ಜನರು ದೇವರು ಅವರನ್ನು
ಕ್ಷಮಿಸಿದ್ದಾರೆ ಎಂದು ಗ್ರಹಿಸಿದಾಗ ಆ ದಿನವು ಬಹು
ಸಂತೋಷಕರವಾಗಿರಬಹುದು.

ಆದರೆ ಒಬ್ಬ
ವ್ಯಕ್ತಿ ಮಾತ್ರ
ಕೋಪಗೊಂಡಿದ್ದನು
ಆತನೆ ಯೋನ!.

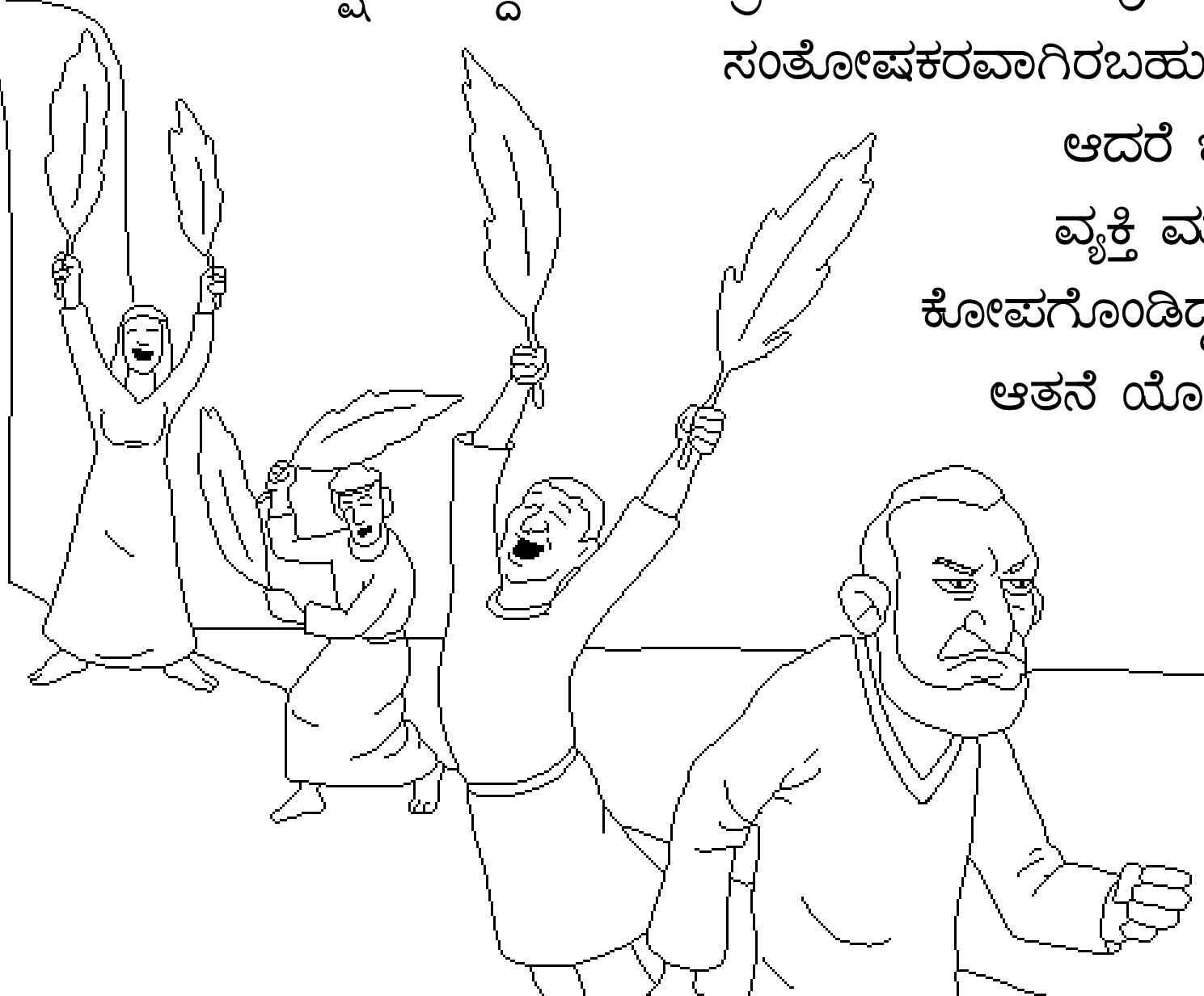

ಯಾಕೆ ಯೋನನು ಕೋಪಗೊಂಡನು? ಅವನು ದೇವರಿಗೆ “ನನಗೆ ಗೊತ್ತಿತ್ತು ನೀನು ದಯೆಯೂ, ಕನಿಕರವೂ, ದೀರ್ಘ ಶಾಂತಿಯೂ, ಮಹಾಕೃಪೆಯೂ ಉಳ್ಳದೇವರು”. ಎಂದು ಹೇಳಿದನು. ಇನ್ನೊಂದು ಮಾತೇನೆಂದರೆ ಯಾರು

ತಮ್ಮಪಾಪಗಳಿಗೆ ಪಶ್ಚತ್ತಾಪ ಪಟ್ಟು ದೇವರ ಮಾತಿಗೆ

ವಿದೇಯರಾಗುತ್ತಾರೋ ಅವರನ್ನು ದೇವರು

ಯಾವಾಗಲೂ ಕ್ಷಮಿಸುತ್ತಾರೆ ಎಂದು

ಯೋನನಿಗೆ ತಿಳಿದಿತ್ತು. ಯೋನನಿಗೆ

ನಿನೆವೆಯ ಜನರೆಂದರೆ ಇಷ್ಟವಿರಲಿಲ್ಲ

ಎಂದು ಕಾಣುತ್ತದೆ. ದೇವರು

ಅವರನ್ನು ಕ್ಷಮಿಸುವುದನ್ನು

ಅವನು ಇಷ್ಟಪಡಲಿಲ್ಲ.



ಯೋನನು ದೇವರ ಮೇಲೆ ತುಂಬ ಕೋಪಿಸಿಕೊಂಡು “ನನ್ನ ಪ್ರಾಣವನ್ನು ತೆಗೆ;
ನಾನು ಬದುಕುವುದಕ್ಕಿಂತ ಸಾಯುವುದೇ ಲೇಸು” ಎಂದು ಹೇಳಿದನು.



ಯೋನನು ಪಟ್ಟಣದ ಹೊರಗೆ
ಕೂತುಕೊಂಡು ದೇವರ ಮುಂದೆ ಏನು
ಮಾಡುವೆನೆಂದು ಕಾಯುತ್ತಿದ್ದನು.

ಯೆಹೋವ ದೇವರು ಒಂದು ದೊಡ್ಡ
ಎಲೆಯುಳ್ಳ ಗಿಡವನ್ನು ಸಿದ್ಧಪಡಿಸಿದನು.
ಅದು ಬೇಗೆ ಬೆಳೆದು ಬಿಸಿಲಿನಲ್ಲಿದ್ದಂತೆ
ಯೋನನಿಗೆ ಇಡೀ ದಿನ ನೆರಳು
ಕೊಡುತ್ತಿತ್ತು.

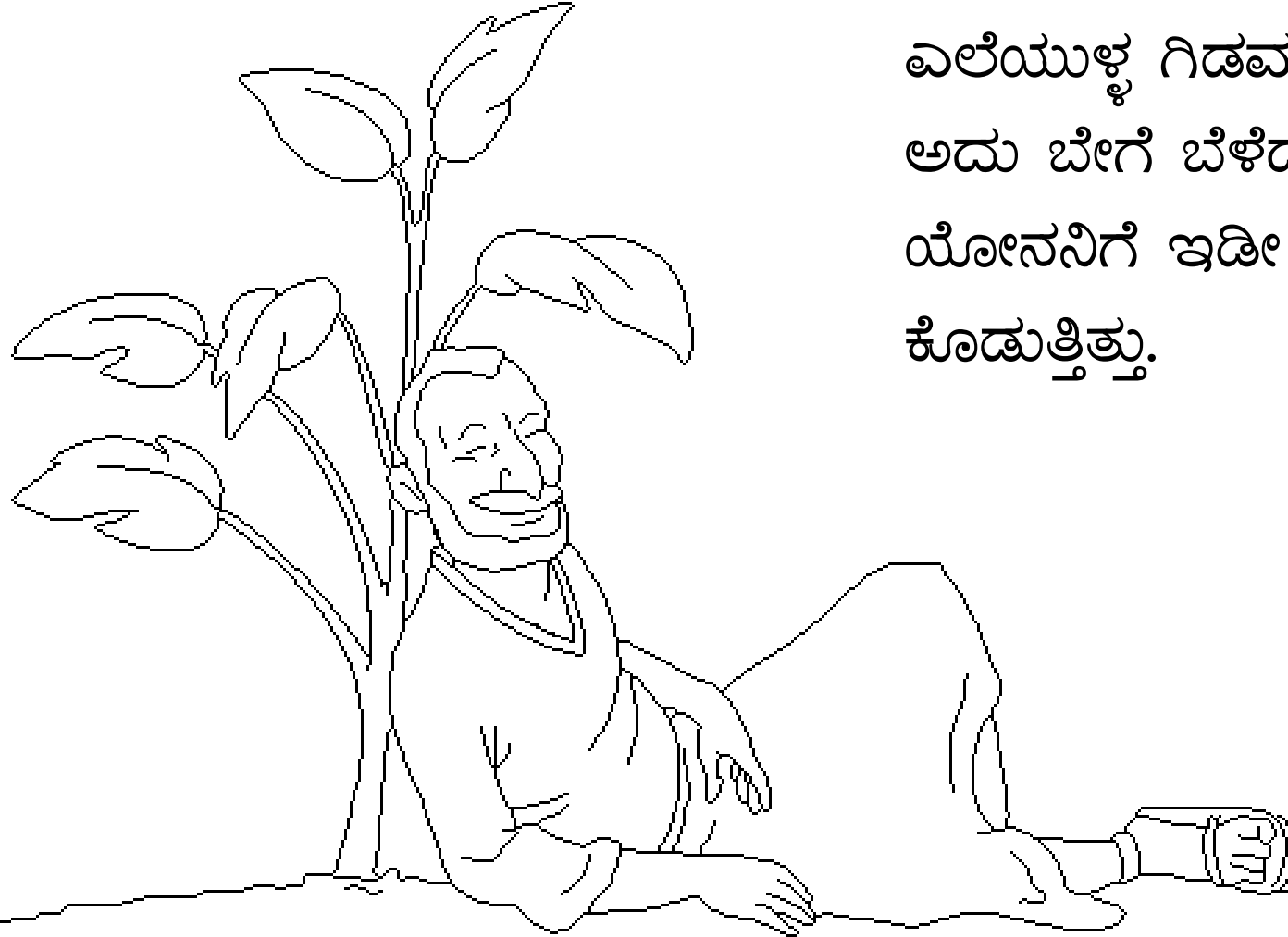

ಮರುದಿನ ಬೆಳಿಗ್ಗೆ ದೇವರು ಹುಳವನ್ನು ಕಳುಹಿಸಿದರು. ಆ ಹುಳ
ಗಿಡವನ್ನು ತಿಂದಿತು. ನಂತರ ದೇವರು ಬಿಸಿಯಾದ ಮೂಡಣ ಗಾಳಿಯನ್ನು
ಏರ್ಪಡಿಸಿದನು. ಬಿಸಿಲು ಯೋನನ ತಲೆಗೆ ಹೊಡೆಯಲು ಅವನು
ಸಾಯುವನೆಂದು ಅಂದುಕೊಂಡನು. ಇದೆಲ್ಲವೂ ಯೋನನನ್ನು
ಇನ್ನು ಹೆಚ್ಚಾಗಿ ಕೋಪಿಸಿಕೊಳ್ಳುವಂತೆ ಮಾಡಿತು.



ಆಗ ದೇವರು ಯೋನನಿಗೆ “ಕೋಪಿಸಿಕೊಳ್ಳುವುದಕ್ಕೆ ನಿನಗೆ
ಏನು ಅಧಿಕಾರವಿದೆ? ನೀನು ಕಷ್ಟಪಟ್ಟು ಬೆಳೆಸದೇ
ಇದ್ದರೂ ಆ ಗಿಡದ ಮೇಲೆ ನಿನಗೆ ಕನಿಕರವಿತ್ತು.
ಅದು ಒಂದೇ ರಾತ್ರಿಯಲ್ಲಿ ಬೆಳೆದು ಒಂದೇ
ರಾತ್ರಿಯಲ್ಲಿ ನಾಶವಾಯಿತು.

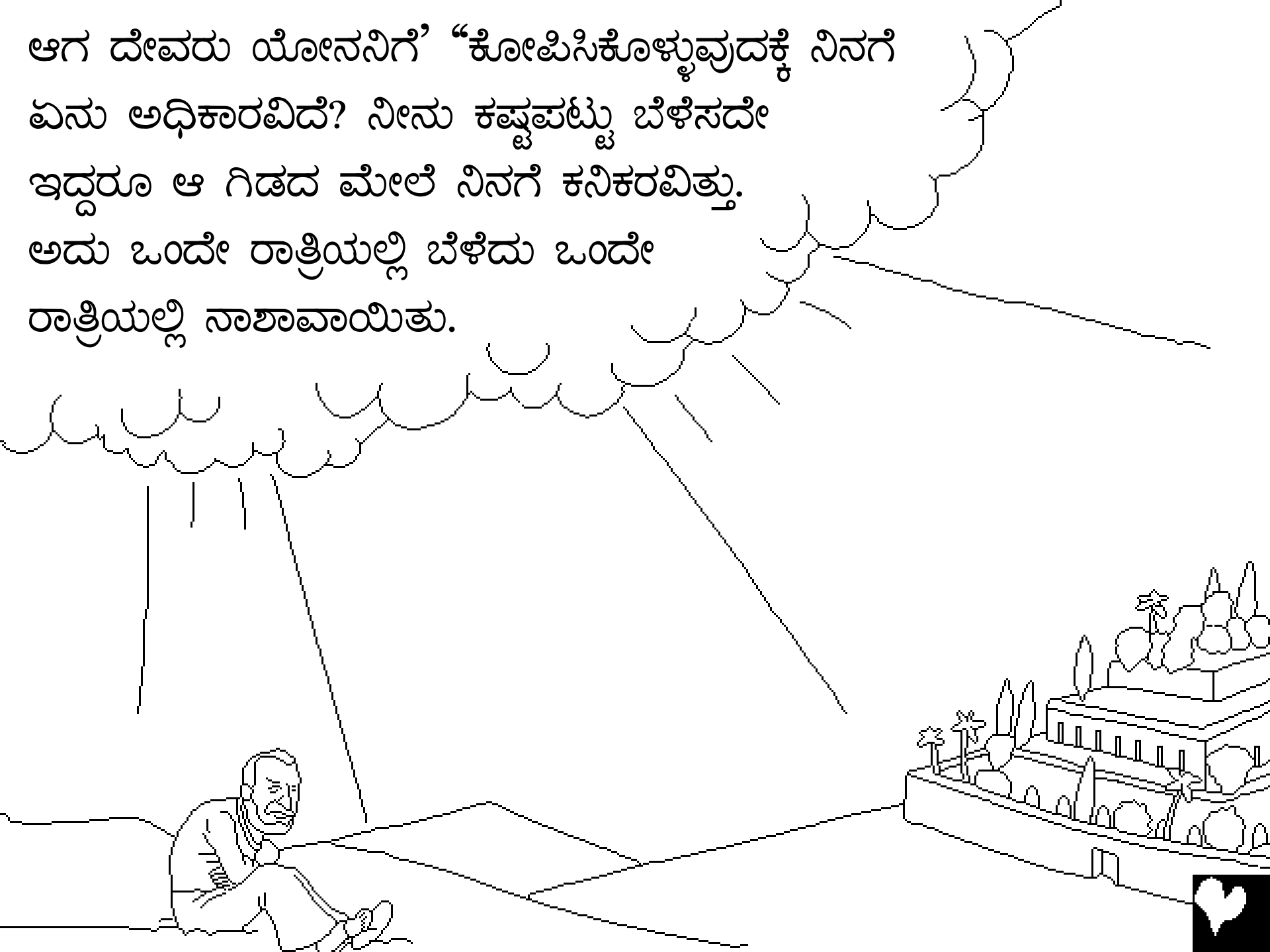

ಸಾವಿರಾರು ಜನಗಳುಳ್ಳ ದೊಡ್ಡ ಪಟ್ಟಣವಾದ
ನಿನೆವೆಯ ಮೇಲೆ ನನಗೆ ಯಾಕೆ ಕರುಣೆ
ಇರಬಾರದಾ? ಎಂದು ಯೋನನನ್ನು
ದೇವರು ಪ್ರಶ್ನಿಸಿದರು.”

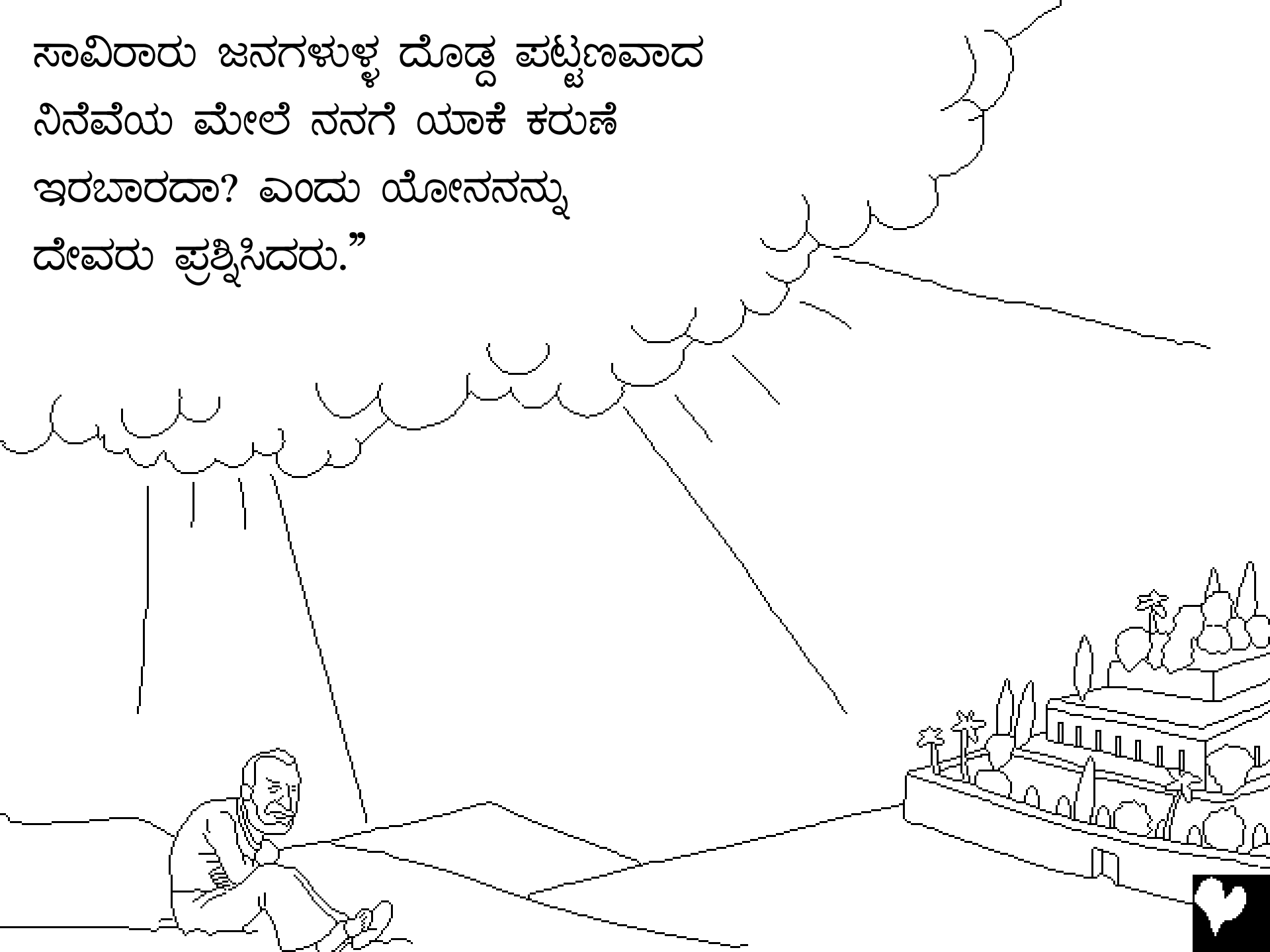

ಯೋನ ಮತ್ತು ದೊಡ್ಡ ಮೀನು

ದೇವರ ವಾಕ್ಯವಾದ ಬೈಬಲ್‌ನಿಂದ ಆರಿಸಿದ ಕಥೆ

ಸಿಕ್ಕುವ ಭಾಗ

ಯೋನ

“ನಿನ್ನ ವಾಕ್ಯವಿವರಣೆಯಿಂದ ಜ್ಞಾನೋದಯವಾಗುವದು.”

ಕೀರ್ತನೆ 119:130



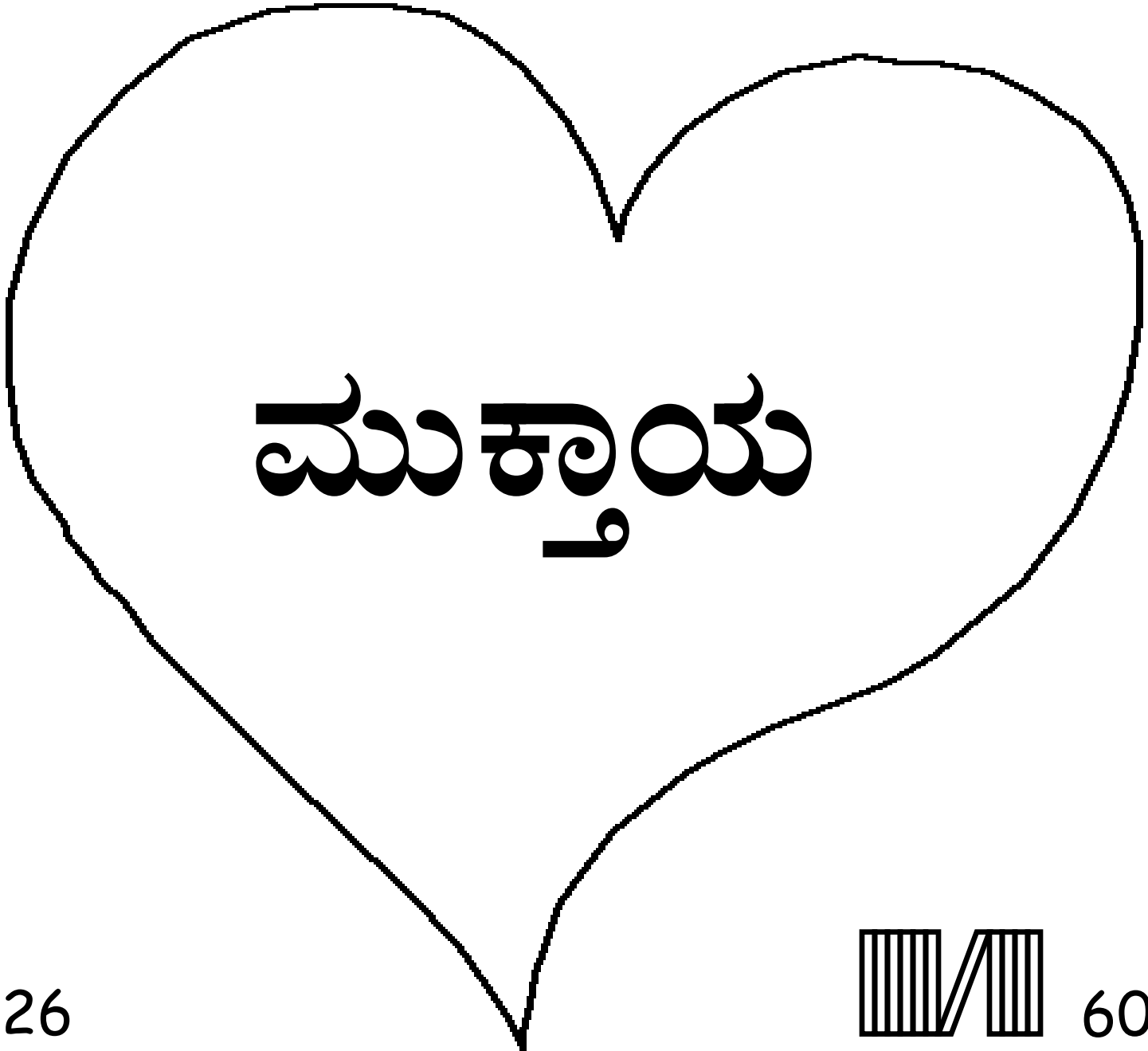

ಮುಕ್ತಾಯ



ಅದ್ಭುತನಾದ ದೇವರು ನಮ್ಮನ್ನು ಉಂಟು ಮಾಡಿರುವನೆಂದು ಮತ್ತು ನಾವು ಆತನನ್ನು ಕಂಡುಕೊಳ್ಳಬೇಕೆಂದು ದೇವರು ಇಷ್ಟಪಡುತ್ತಾನೆಂದು ಈ ಬೈಬಲ್ ಕಥೆಯು ತಿಳಿಸುತ್ತದೆ.

ನಾವು ಕೆಟ್ಟ ಕೆಲಸಗಳನ್ನು ಮಾಡಿರುವುದು ದೇವರಿಗೆ ತಿಳಿದಿರುತ್ತದೆ. ಈ ಕೆಟ್ಟ ಕೆಲಸಗಳನ್ನು ದೇವರು ಪಾಪವೆಂದು ಕರೆಯುತ್ತಾನೆ. ಪಾಪದ ಶಿಕ್ಷೆಯು ಮರಣವಾಗಿದೆ. ಆದರೆ ನಮ್ಮ ಪಾಪದ ಶಿಕ್ಷೆಯನ್ನು ತನ್ನ ಮೇಲೆ ಹೊತ್ತುಕೊಂಡು ಶಿಲುಬೆಯ ಮೇಲೆ ಪ್ರಾಣ ಕೊಡಲು ದೇವರು ತನ್ನ ಒಬ್ಬನೇ ಮಗನಾದ ಯೇಸುಕ್ರಿಸ್ತನನ್ನು ಈ ಲೋಕಕ್ಕೆ ಕಳುಹಿಸಿಕೊಟ್ಟನು. ಯೇಸುಕ್ರಿಸ್ತನು ಸತ್ತವರೊಳಗಿಂದ ತಿರುಗಿ ಎದ್ದು ಬಂದು ಪರಲೋಕಕ್ಕೆ ಏರಿಹೋಗಿದ್ದಾನೆ. ನಿನ್ನ ಪಾಪದ ಶಿಕ್ಷೆಯನ್ನು ಯೇಸುಕ್ರಿಸ್ತನು ತೀರಿಸಿದ್ದಾನೆ. ಆತನು ನಿನ್ನ ಪಾಪಗಳನ್ನು ಕ್ಷಮಿಸುತ್ತಾನೆ. ಆದರೆ ನಿನ್ನ ಪಾಪಗಳನ್ನು ಕ್ಷಮಿಸಬೇಕೆಂದು ನೀನು ಆತನಿಗೆ ಕೇಳಿಕೊಳ್ಳಬೇಕು. ಆತನು ಖಂಡಿತವಾಗಿ ನಿನ್ನ ಪಾಪಗಳನ್ನು ಕ್ಷಮಿಸುವನು ಮತ್ತು ಈಗಲೇ ನಿನ್ನ ಹೃದಯದೊಳಗೆ ಬಂದು ವಾಸಿಸಬಲ್ಲನು! ನೀನು ಆತನೊಂದಿಗೆ ಯಾವಾಗಲೂ ಜೀವಿಸುವಿ.

ನೀನು ಈ ಸತ್ಯವನ್ನು ನಂಬುವುದಾದರೆ, ದೇವರಿಗೆ ಈ ಮಾತುಗಳನ್ನು ಹೇಳು:
ಕರ್ತನಾದ ಯೇಸುವೇ, ನೀನು ದೇವರು ಆಗಿರುವೆ ಎಂದು ಮತ್ತು ನನ್ನ ಪಾಪಕ್ಕಾಗಿ ನಿನ್ನ ಪ್ರಾಣವನ್ನು ಕೊಡಲು ಮನುಷ್ಯನಾಗಿ ಬಂದಿರುವೆ ಎಂದು ನಂಬುತ್ತೇನೆ. ಈಗ ನೀನು ಸತ್ತವರೊಳಗಿಂದ ಎದ್ದು ಬಂದು ಯಾವಾಗಲೂ ಜೀವಿಸುವವನಾಗಿರುವೆ, ನನ್ನ ಪಾಪಗಳನ್ನು ದಯವಿಟ್ಟು ಕ್ಷಮಿಸಿ ನನ್ನ ಹೃದಯದೊಳಗೆ ಬಂದು ವಾಸಿಸು. ಹೀಗೆ ಹೊಸ ಜೀವವನ್ನು ಪಡೆದುಕೊಂಡು ಒಂದು ದಿನ ನಾನು ನಿನ್ನ ಬಳಿಗೆ ಬಂದು ನಿನ್ನೊಂದಿಗೆ ಯಾವಾಗಲೂ ಇರುವೆನು. ನಿನಗೆ ವಿಧೇಯನಾಗುವದಕ್ಕೆ ಮತ್ತು ನಿನ್ನ ಮಗನಾಗಿ ಜೀವಿಸುವದಕ್ಕೆ ನನಗೆ ಸಹಾಯಮಾಡು. ಆಮೆನ್.

ನೀನು ಪ್ರತಿದಿನವೂ ಬೈಬಲ್ ಓದು ಮತ್ತು ಪ್ರಾರ್ಥನೆಯಲ್ಲಿ ದೇವರೊಂದಿಗೆ ಮಾತಾಡು!

ಯೋಹಾನ್ 3:16

