

ಮಕ್ಕಳಿಗಾಗಿ ಬೈಬಲ್ ಅರ್ಪಿಸುವ

ದೇವರ ಸೇವಕನಾದ
ಹುಡುಗನು:
ಸಮುವೇಲ್



ಬರಹಗಾರರು: Edward Hughes
ಚಿತ್ರಲೇಖಕರು: Janie Forest
ಅಳವಡಿಸುವವರು: Lyn Doerksen
ಪದ್ಮಾ ಸೈಲೇಸ್: Vinay Shirol
ತಯಾರಕರು: Bible for Children
www.M1914.org

BFC
PO Box 3
Winnipeg, MB R3C 2G1
Canada

©2015 Bible for Children, Inc.

ಅನುಮತಿ: ಈ ಕಥೆಯನ್ನು ಉಪಯೋಗಿಸುವದಕ್ಕೆ ಮತ್ತು ಮುದ್ರಣಹಾಕುವದಕ್ಕೆ ನಿಮಗೆ ಅನುಮತಿ ಇರುವುದು. ಆದರೆ, ಇದನ್ನು ನೀವು ಯಾವ ಕಾರಣಕ್ಕಾಗಿಯೂ ಮಾರಾಟಮಾಡಬಾರದು.



ಎಲ್ಲನೆಂಬ ಒಬ್ಬ ಒಳ್ಳೆ ಮನುಷ್ಯನು ಹನ್ನೆಂಬ ಸ್ತ್ರೀಯನ್ನು ಹೆಂಡತಿಯನ್ನಾಗಿ ಪಡೆದುಕೊಂಡನು. ಅವರು ದೇವರನ್ನು ಆರಾಧನೆಯನ್ನು ಮಾಡಿ ಮತ್ತೊಬ್ಬರ ವಿಷಯದಲ್ಲಿ ದಯೆವುಳ್ಳವರಾಗಿದ್ದರು. ಆದರೆ ಹನ್ನಳ ಜೀವಿತದಲ್ಲಿ ಯಾವ

ಮಕ್ಕಳನ್ನು ಕಾಣದೆ ಏಕಾಂಗಿಯಾಗಿದ್ದಳು.

ಅವಳು ಪ್ರಾರ್ಥಿಸಿ ನೀರಿಕ್ಷೆಯಿಂದ

ಕಾಯುತ್ತಿದ್ದಳು. ಆದರೂ ಸಹ

ಅವಳಿಗೆ ಮಕ್ಕಳಾಗಿರಲಿಲ್ಲ .

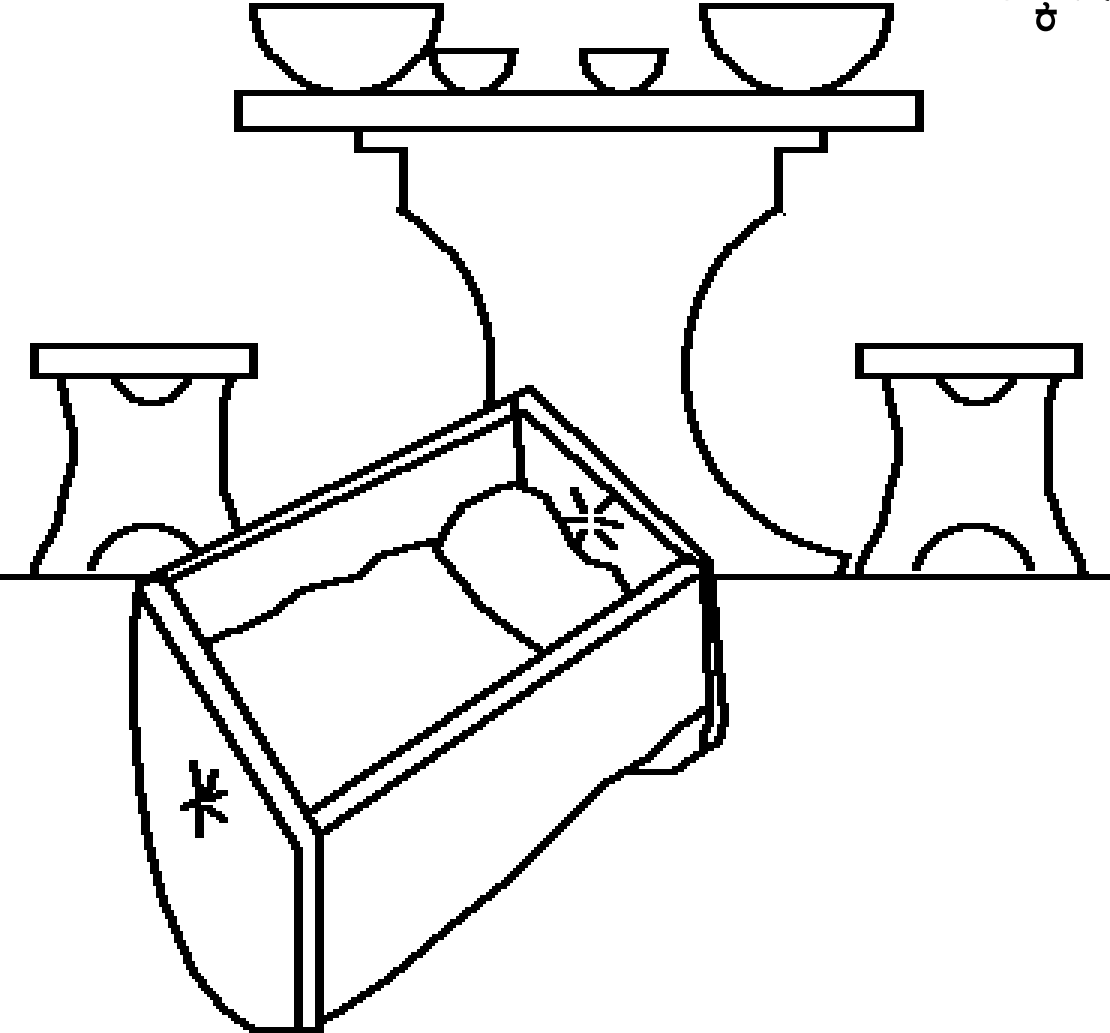

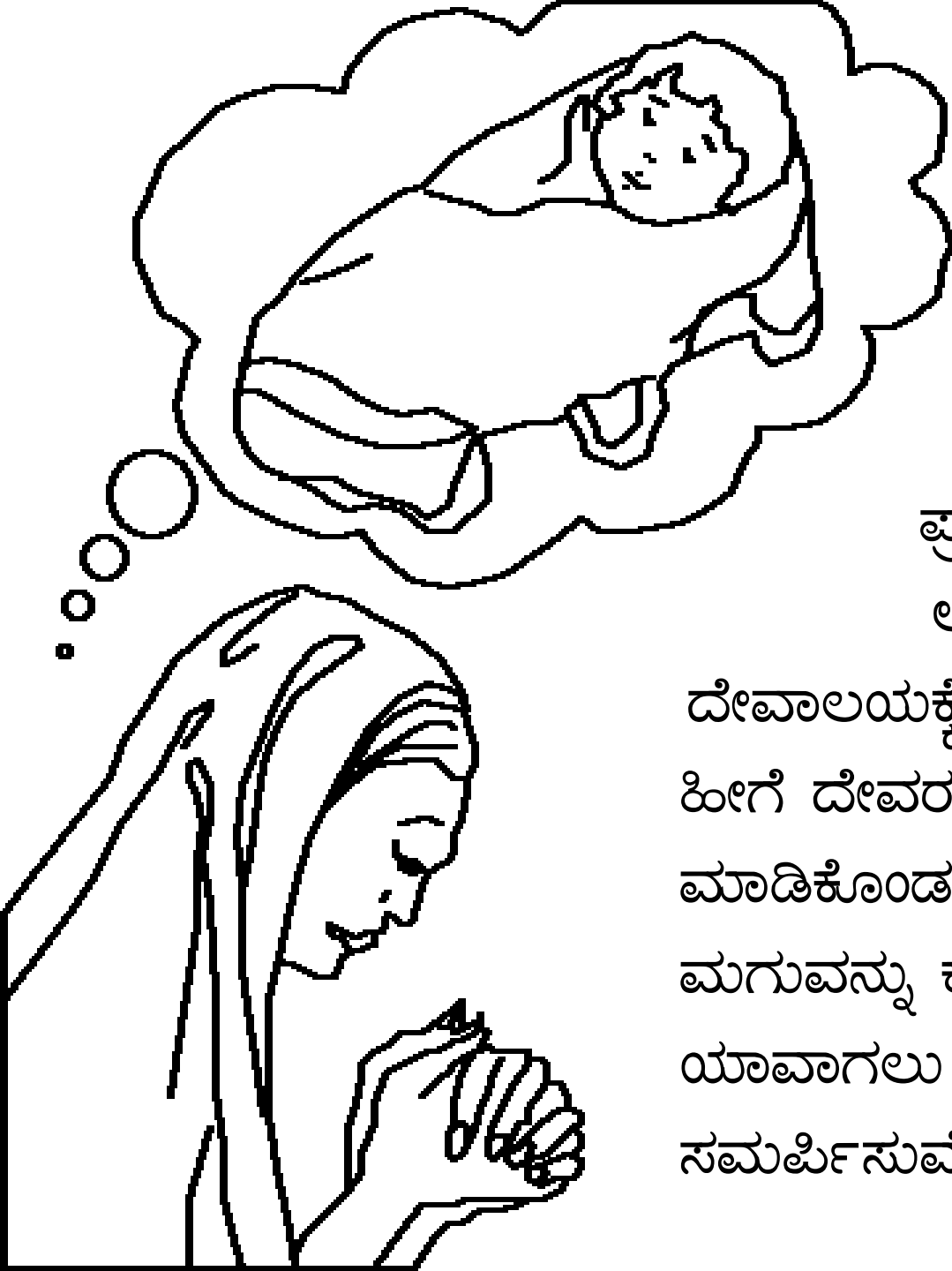

ಪ್ರತಿ ವರ್ಷವು ಹನ್ನಳು ದೇವರನ್ನು
ಆರಾಧನೆಯನ್ನು ಮಾಡುವುದಕ್ಕಾಗಿ
ದೇವಾಲಯಕ್ಕೆ ಹೋಗುತ್ತಿದ್ದಳು. ಒಂದು ವರ್ಷ
ಹೀಗೆ ದೇವರ ಹತ್ತಿರ ಒಡಂಬಡಿಕೆಯನ್ನು
ಮಾಡಿಕೊಂಡಳು ಆದೇನೆಂದರೆ ನನಗೊಂದು
ಮಗುವನ್ನು ಕೊಟ್ಟರೆ ನಾನು ಅದನ್ನು
ಯಾವಾಗಲೂ ದೇವರ ಸೇವೆಗಾಗಿ
ಸಮರ್ಪಿಸುವೇನು ಎಂದು ಹೇಳಿದಳು.





ಹನ್ನಳು ಪ್ರಾರ್ಥನೆಯನ್ನು
ಮಾಡುವಾಗ ಅವಳ ಬಾಯಿಂದ
ಯಾವ ಶಬ್ದವು ಹೊರ ಬಾರದೆ
ತುಟೆಗಳು ಮಾತ್ರ ಅಲ್ಲಾಡುತ್ತಿದ್ದವು
ಅದನ್ನು ನೋಡಿದ ಅಲ್ಲಿರುವಂತ

ವಯಸ್ಸಾಗಿರುವ

ಯಾಜಕನಾದ

ಏಲಿಯನು

ಅವಳು ಕುಡಿದು

ಮತ್ತಳಾಗಿದ್ದಾಳೆಂದು

ತಿಳಿದು ಅವಳಿಗೆ

ಗದರಿಸಿದನು.



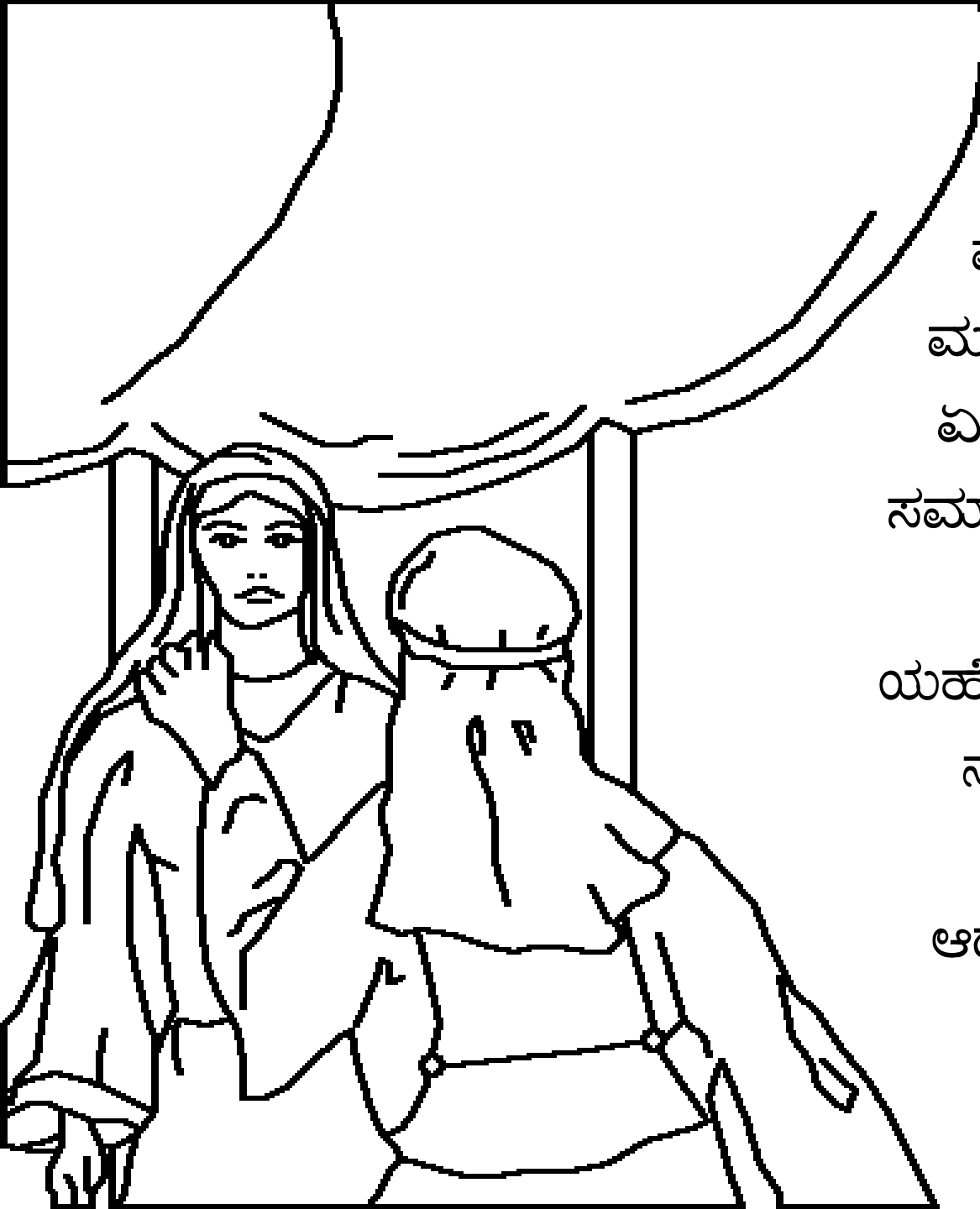

ಆದರೆ ಹನ್ನಳು
ಮಾಡುವಂತ ಪ್ರಾರ್ಥನೆ
ಮತ್ತು ಅವಳಿಗೆ ಅವಶ್ಯವಿರುವ
ಮಗುವಿನ ವಿಷಯವನ್ನು ಕುರಿತು
ಏಲಿಯನಿಗೆ ತಿಳಿಸಿದಾಗ ಅವನು
ಸಮಾಧಾನದಿಂದ ಹೋಗು ಎಂದು
ಹೇಳಿ ಇಸ್ರೇಯೇಲ್ ದೇವರಾದ
ಯಹೋವನು ನಿನ್ನ ಇಷ್ಟಾರ್ಥವನ್ನು
ನೇರವೆರಿಸಲಿ ಅಂದನು. ಆತನು
ಹೇಳಿದ ಮಾತು ಹನ್ನಳಿಗೆ
ಆದರಣೆ, ನೀರಿಕ್ಷೆಯನ್ನು ಕೊಟ್ಟಿತು.



ಹನ್ನಳಿಗೆ ಸಂತೋಷವಾಯಿತು ದೇವರು ಅವಳನ್ನು ನೆನಪುಮಾಡಿಕೊಂಡನು.
ಅವಳ ಪ್ರಾರ್ಥನೆಯ ಫಲವಾಗಿ ಅವಳಿಗೆ ಒಂದು ಮಗುವನ್ನು ಕೊಟ್ಟನು,
ಆಗ ಹನ್ನಳು ದೇವರಿಗಾಗಿ ಮಾಡಿಕೊಂಡ ಒಡಂಬಡಿಕೆಯನ್ನು
ನೆನಪುಮಾಡಿಕೊಂಡಳು.

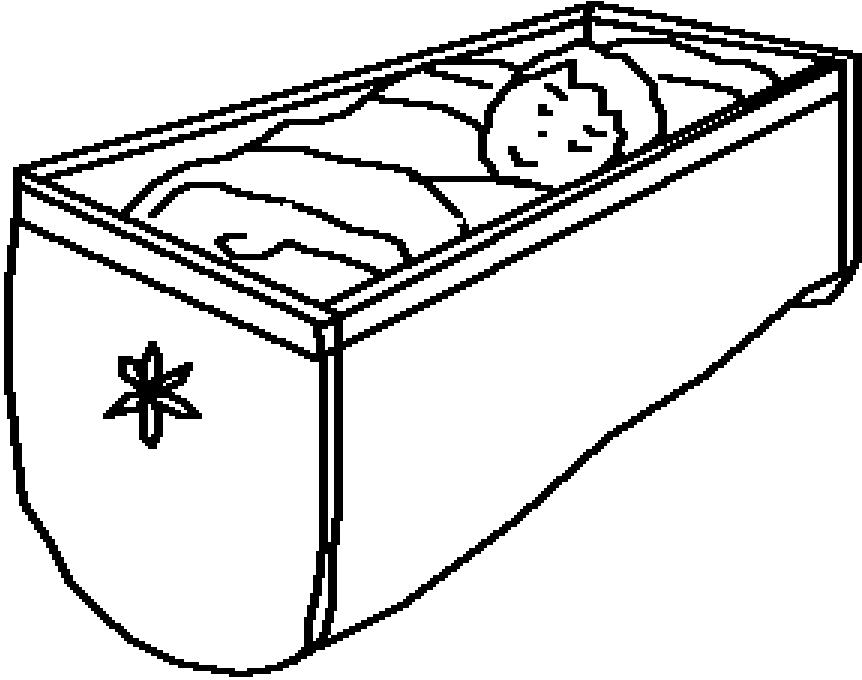



ಹನ್ನಳು ದೇವಾಲಯಕ್ಕೆ
ಹೋಗುವುದನ್ನು
ನಿಲ್ಲಿಸಿದಳು, ಪ್ರಿಯರೇ
ಹನ್ನಳು ದೇವರಿಗಾಗಿ
ಮಾಡಿದ ಒಡಂಬಡಿಕೆಯನ್ನು
ಮರೆತಳಾ? ಇಲ್ಲಾ!
ಸಮುವೇಲನು
ದೇವಾಲಯದಲ್ಲಿ ಏಲಿಯನ
ಜೊತೆ ಸೇವೆಯನ್ನು
ಮಾಡುವುದಕ್ಕೆ ಬೆಳೆಯುವತನಕ
ಪರಾಂಬರಿಸಿ ನಂತರ
ದೇವಾಲಯಕ್ಕೆ ಕರೆದುಕೊಂಡು
ಬಂದಳು.





ದೇವರು ಹನ್ನಳ
ನಂಬಿಗಸ್ತಿಕೆಯನ್ನು
ಗೌರವಿಸಿ ತಿರುಗಿ ಮೂರು
ಗಂಡು ಮಕ್ಕಳನ್ನು ಮತ್ತು
ಎರಡು ಹೆಣ್ಣು ಮಕ್ಕಳನ್ನು
ಕೊಟ್ಟನು. ಹನ್ನಳು ಪ್ರತಿ
ವರ್ಷವು ದೇವಾಲಕ್ಕೆ
ಆರಾಧನೆಗೆ ಹೋಗುವಾಗ
ಅಲ್ಲಿರುವ ಸಮುವೇಲನಿಗೆ
ಒಂದು ನಿಲುವಂಗಿಯನ್ನು
ಹೊಲೆದುಕೊಂಡು
ಹೋಗುತ್ತಿದ್ದಳು.





ಏಲಿಯನ ಸಹಾಯಕ್ಕಾಗಿ ಸಮುವೇಲನು
ಮಾತ್ರವಲ್ಲದೆ ಅವರ ಮಕ್ಕಳಾದ ಹೊಪ್ಪಿ,
ಪೀನೆಹಾಸನು ಅಲ್ಲಿದ್ದರು. ಏಲಿಯು ಎಷ್ಟಲ್ಲಾ
ಬೇಡಿಕೊಂಡರು ತಮ್ಮ ತಂದೆಯ ಮಾತನ್ನು ಕೇಳಿ
ಬದಲಾಗದೆ ದುಷ್ಟಕಾರ್ಯವನ್ನು ಮಾಡುವುದರ

ಮೂಲಕವಾಗಿ ದೇವರಿಗೆ
ಅಗೌರವವನ್ನು ತಂದರು.
ಅವರು ದೇವಾಲಯದಲ್ಲಿ
ಸೇವೆಯನ್ನು ಮಾಡುವಾಗ

ಏಲಿಯು ಅವರನ್ನು
ಗದರಿಸಬಹುದಾಗಿತ್ತು.
ಆದರೆ ಅವನು ಹಾಗೆ
ಮಾಡಲಿಲ್ಲ.



ಅವರು ದೇವಾಲಯದಲ್ಲಿ ಸೇವೆಯನ್ನು
ಮಾಡುವಾಗ ಏಲಿಯು ಅವರ
ಜೊತೆ ಸ್ನೇಹಿತನಂತೆ ಇರಬೇಕಾಗಿತ್ತು,
ಆದರೆ ಅವನು ಹಾಗೆ ಇರಲಿಲ್ಲ.



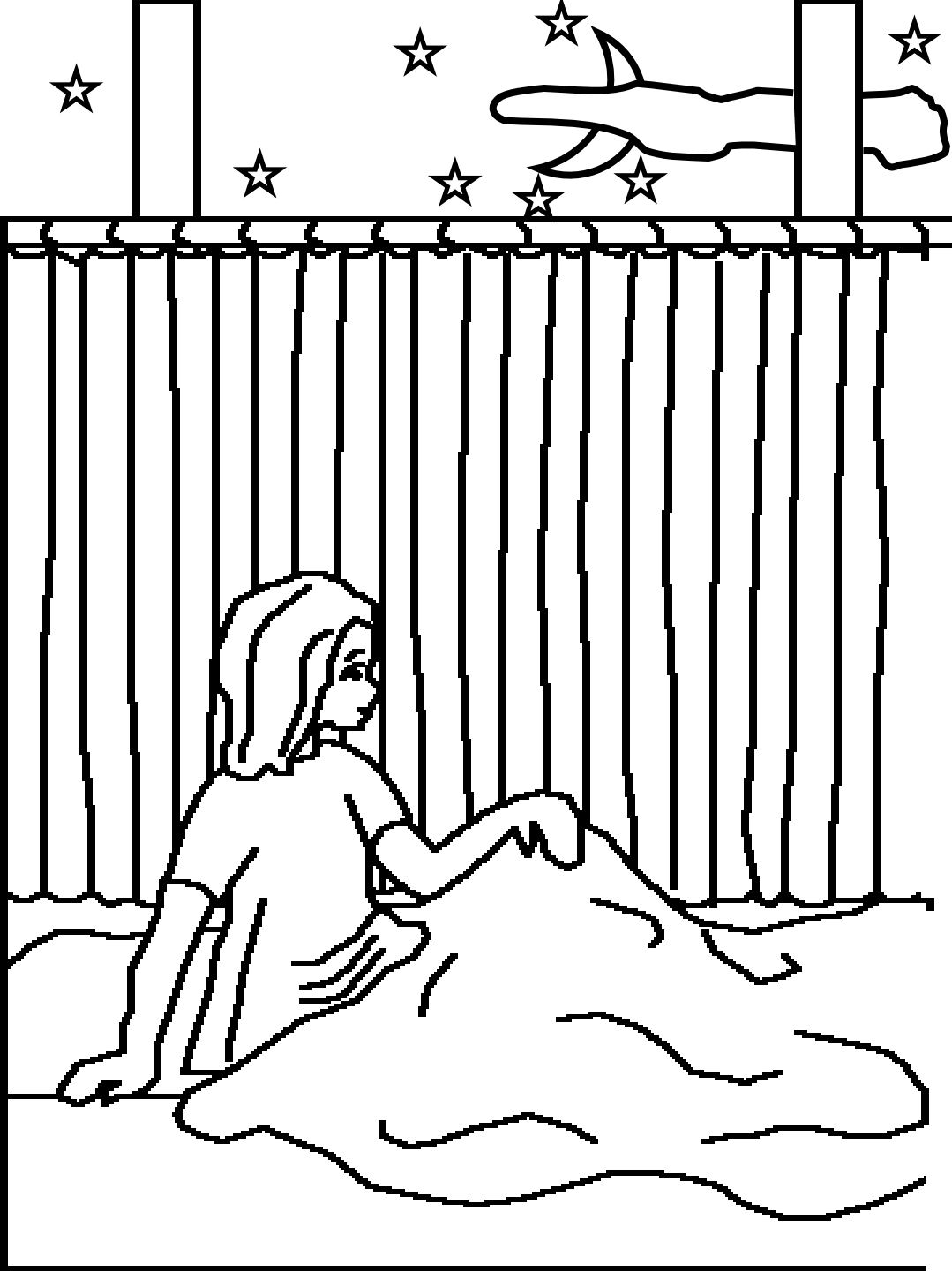

ಒಂದು ದಿನ ರಾತ್ರಿ
ಸಮುವೇಲನು ಒಂದು
ದ್ವನಿಯನ್ನು ಕೇಳಿದನು,
ಅದು ಕರೆದಿದ್ದು ಏಲಿ ಎಂದು
ತಿಳಿದುಕೊಂಡು ಅವನ ಹತ್ತಿರ
ಹೋದನು ಅದಕ್ಕೆ ಏಲಿಯು
ನಾನು ನಿನ್ನನ್ನು ಕರೆಯಲಿಲ್ಲಾ
ಎಂದನು. ಮೂರು
ಸಾರಿಯು ಹಾಗೆಯಾಯಿತು,
ದೇವರು ಸಮುವೇಲನ
ಸಂಗಡ ಮಾತಾಡಬೇಕೆಂದು
ಬಯಸಿದ್ದಾನೆಂದು ಏಲಿಯನು
ತಿಳಿದುಕೊಂಡನು.



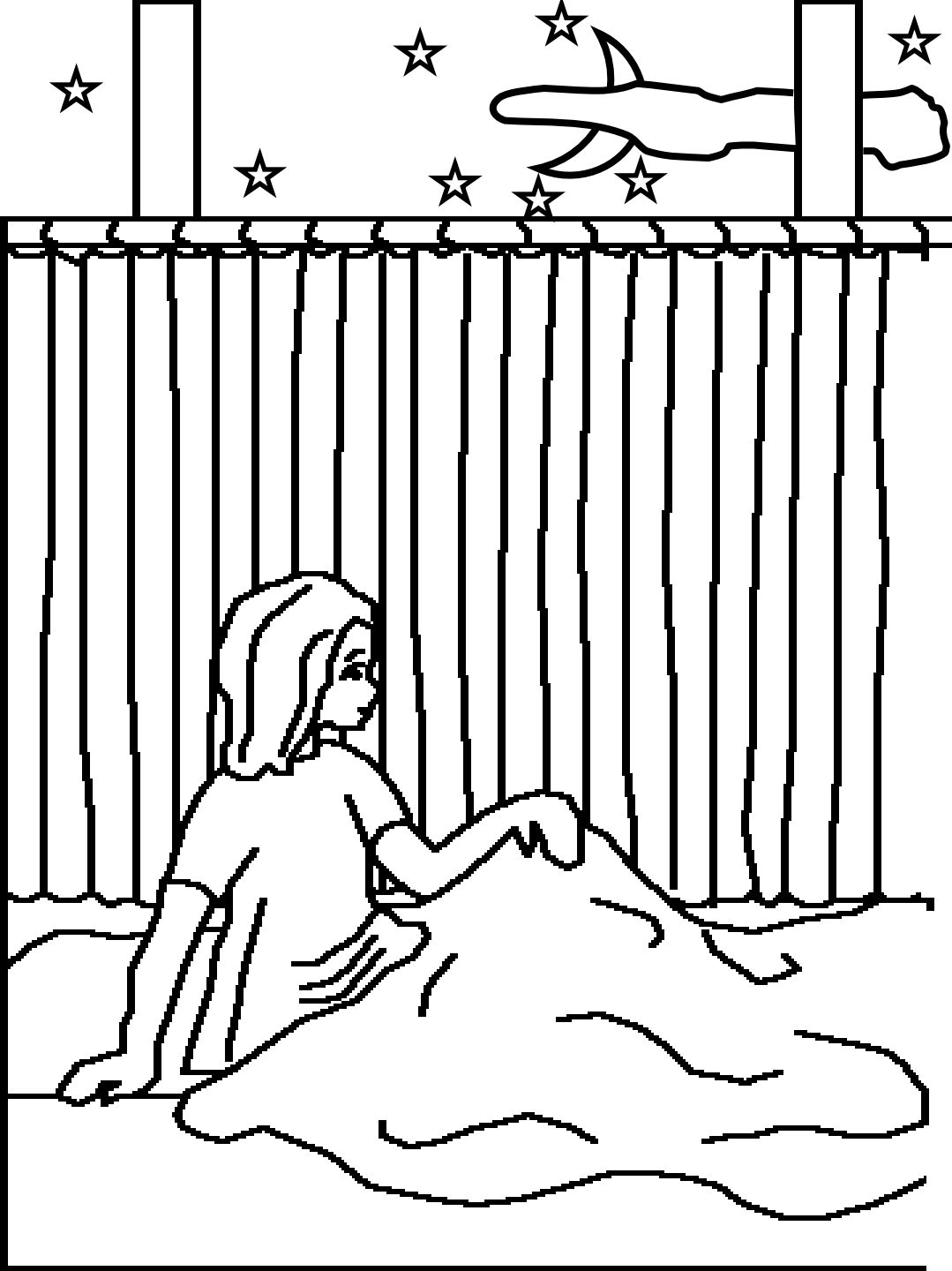

ಏಲಿಯನು
ಸಮುವೇಲನಿಗೆ
ಹೇಳಿದ್ದನೆಂದರೆ
ಇನ್ನೊಂದು ಸಾರಿ
ಶಬ್ದವಾದರೆ ಸ್ವಾಮಿ ನಿನ್ನ
ದಾಸನು ಕಾಯುತ್ತಿದ್ದನೆಂದು
ಹೇಳು, ದೇವರು
ಸಮುವೇಲನನ್ನು ಕರೆದು
ಬಹಳ ಮುಖ್ಯವಾದ
ಸಂದೇಶವನ್ನು ಕೊಟ್ಟನು.



ಮುಂಜಾನೆಯಲ್ಲಿ ಏಲಿಯನು ಸಮುವೇಲನನ್ನು ಕರೆದು ದೇವರು ಏನನ್ನು
ಹೇಳಿದನು ಎಂದು ಕೇಳಿದನು. ಆ ಯೌವನಸ್ಥನಾದ ಸಮುವೇಲನು ಎಲ್ಲವನ್ನು
ಸ್ಪಷ್ಟವಾಗಿ ತಿಳಿಸಿದನು ಆದು ಭಯಂಕರವಾದ ಸಂದೇಶವಾಗಿತ್ತು. ಹೊಪ್ಪಿ
ಮತ್ತು ಪೀನೆಹಾಸನು ಮಹಾ ದುಷ್ಟರಾದುದರಿಂದ ಏಲಿಯನ ಕುಟುಂಬವನ್ನು

ಸಂಪೂರ್ಣವಾಗಿ ನಾಶಮಾಡುವೆನೆಂದು
ತಿಳಿಸಿದನು.



ಪಿಲಿಷ್ಟಿರ ಸಂಗಡ ಯುದ್ಧವಾಗುವ ಸಮಯದಲ್ಲಿ ದೇವರು
ಹೇಳಿದ ಮಾತು ನೇರವೇರಿತು. ಏಲಿಯನ ದುಷ್ಟ ಮಕ್ಕಳು
ದೇವರ ಮಂಜೂಷವನ್ನು ಇಸ್ರೆಯೇಲರ ಸೈನ್ಯದ ಮುಂದೆ
ತೆಗೆದುಕೊಂಡು ಹೋಗುವಾಗ ಪಿಲಿಷ್ಟಿಯರು ಅದನ್ನು
ಸರೆಯಾಗಿ ತೆಗೆದುಕೊಂಡು ಏಲಿಯನ
ಮಕ್ಕಳಾದ ಹೊಪ್ಪಿ, ಪೀನೆಹಾಸ ಮತ್ತು
ಆನೇಕ ಇಸ್ರೆಯೇಲರನ್ನು ಕೊಂದರು. ಆ
ಸುದ್ದಿಯನ್ನು ಕೇಳಿದ ಏಲಿಯನು
ಅದೇ ದಿನದಲ್ಲಿ ಕುತಿರುವ
ಸ್ಥಳದಿಂದ ಬಿದ್ದು ಕುತ್ತಿಗೆ
ಮುರಿದು ಸತ್ತನು.

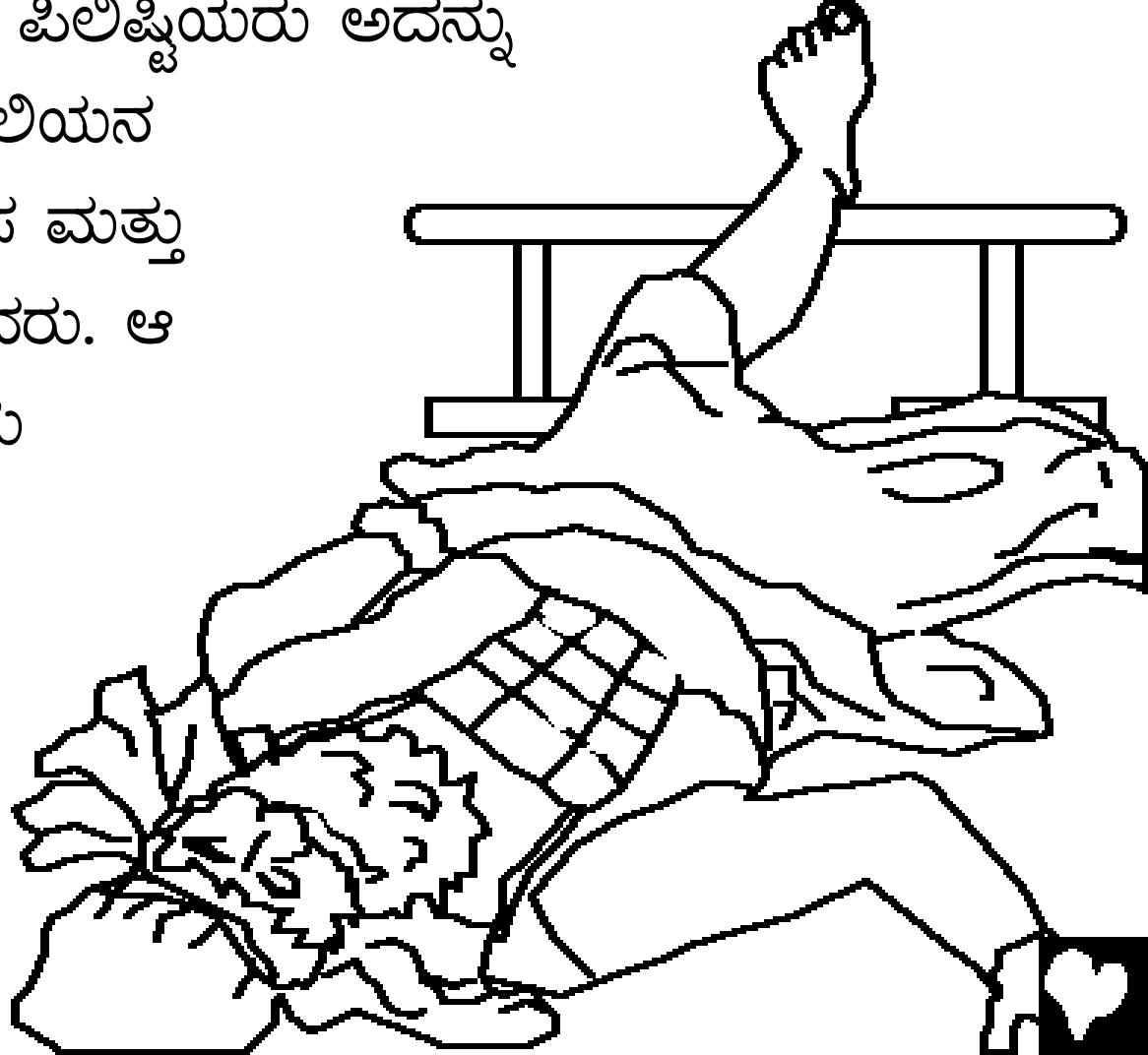

ಆ ದೇವರ ಮಂಜೂಷದಿಂದ ಪಿಲಿಷ್ಟಿಯರಿಗೆ ಬಹಳ
ತೊಂದರೆವೃಂಟಾಯಿತು ಅದನ್ನು ತಗೆದುಕೊಂಡು ಹೋಗಿ ಅವರ ದಾಗೂನ್
ದೇವರ ದೇವಾಲಯದಲ್ಲಿಟ್ಟಿದ್ದರು. ಅವರ ಆ ಸುಳ್ಳು ದೇವರ ವಿಗ್ರಹವು
ಮುಂಜಾನೆಯಲ್ಲಿ ನೋಡುವಾಗ ತಲೆಯನ್ನು ಬಗ್ಗಿಸಿಕೊಂಡಿತ್ತು. ಆದರೆ
ಪಿಲಿಷ್ಟಿರು ಮತ್ತೆ ಅದರ ತಲೆಯನ್ನು ಎತ್ತಿದರು, ಪುನಃ ಅದು ಹಾಗೆ
ಆಯಿತು ಹಾಗೂ ಆ ವಿಗ್ರಹ ಪುಡಿ ಪುಡಿಯಾಯಿತು.

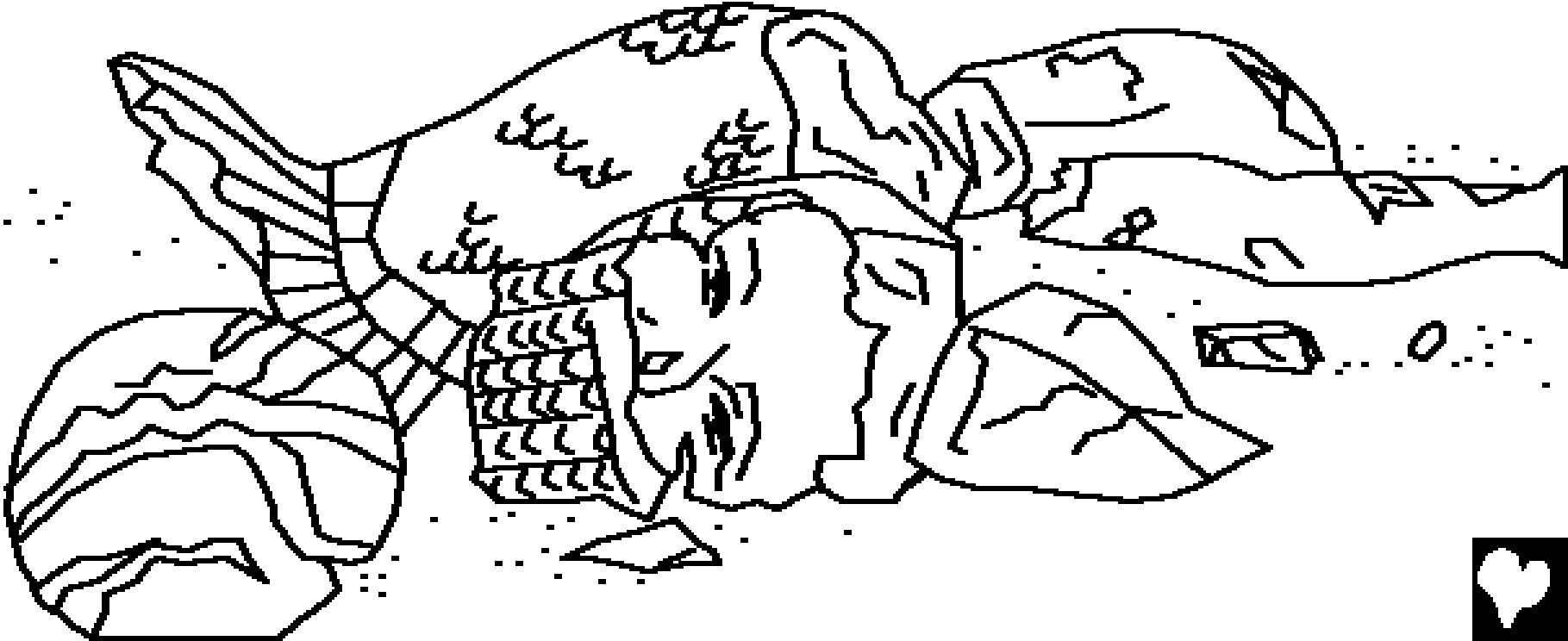

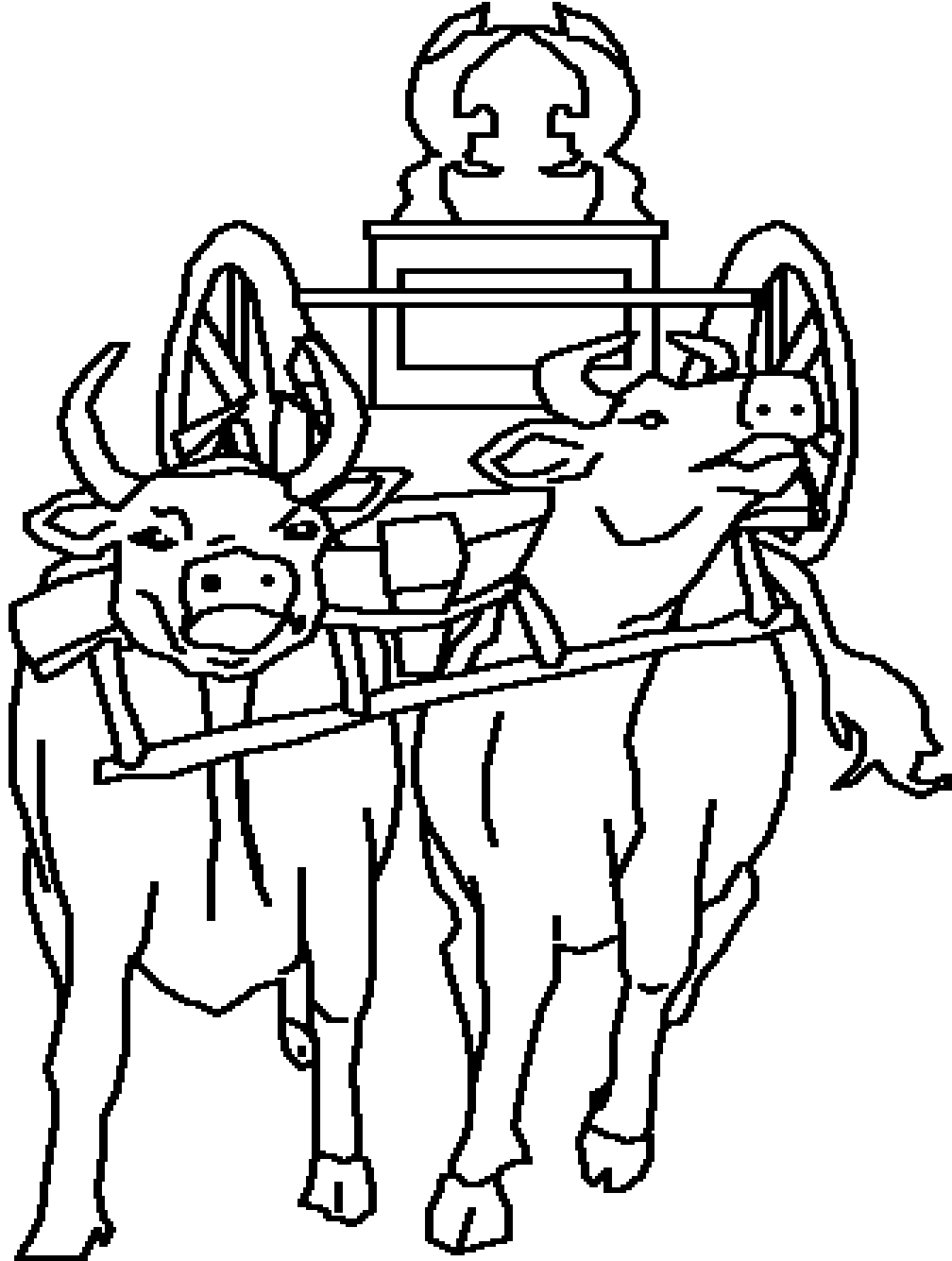

ಬಾದೆ ರೋಗಗಳಿಂದ ದೇವರು
ಪಿಲಿಷ್ಟಿಯರನ್ನು ಶಿಕ್ಷಿಸಿದನು.
'ಎಂದೂ ನೋಗವನ್ನೆ ಹೋರದ
ಎರಡು ಹಸುಗಳನ್ನು ಹೂಡಿ ಆ
ಬಂಡಿಯ ಮೇಲೆ ಯಹೋವನ
ಮಂಜೂಷವನ್ನು ಇಟ್ಟು ಕಳಿಸಿದರು.
ಆ ಹಸುಗಳು ಇಸ್ರಾಯೇಲ್ಯರ ಕಡೆಗೆ
ಹೋದರೆ ಕೇಡನ್ನು ಬರಮಾಡಿದ್ದು
ಯಹೋವನೆ ಎಂದು
ತಿಳಿದುಕೊಳ್ಳುವೆವು ಅಂದರು.
ಹಸುಗಳು ಮುಂದೆ ಹೋದವು.



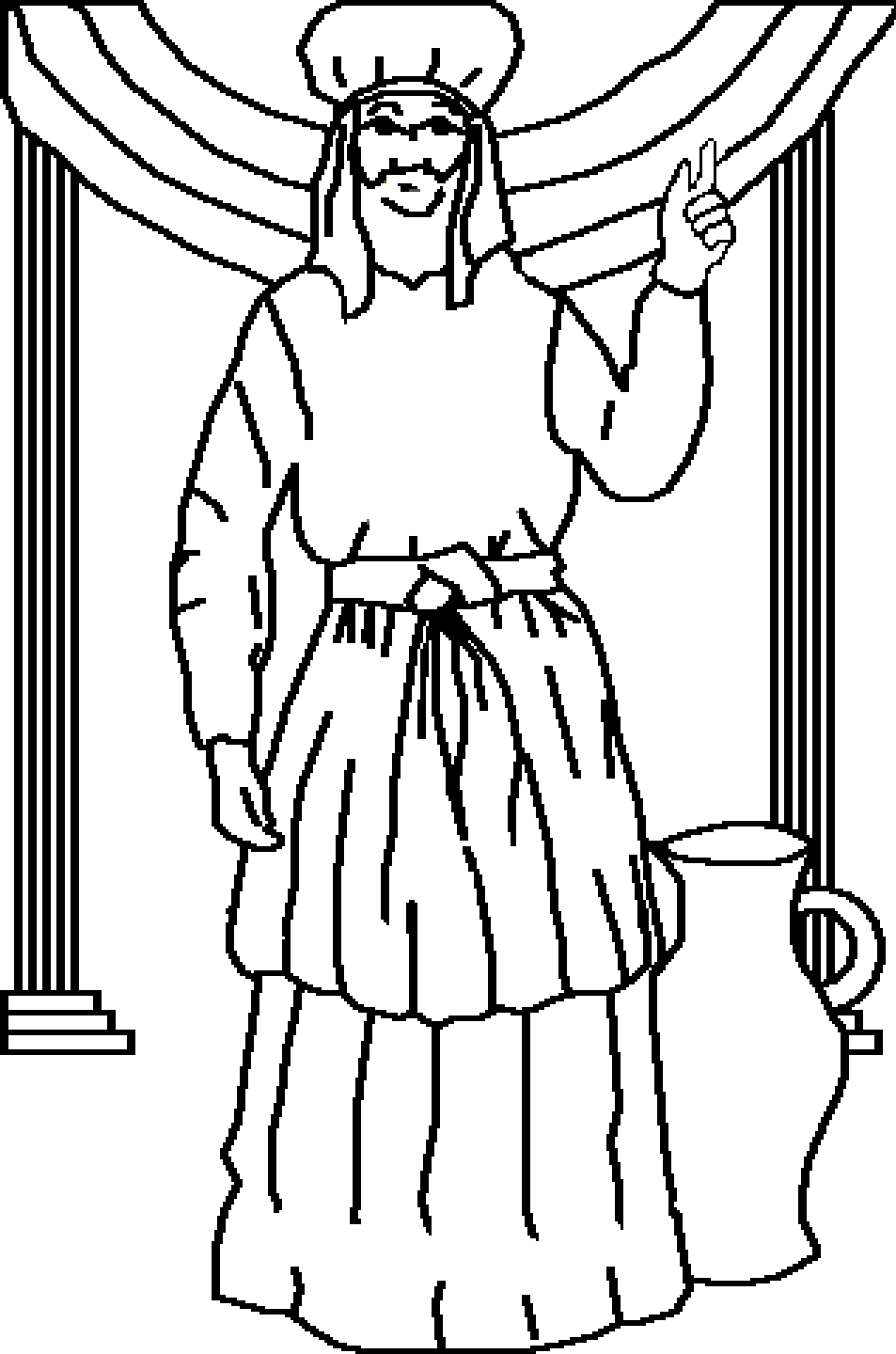

ಸಮುವೇಲನು ಬೆಳೆದು, ಎಲ್ಲಾ
ಇಸ್ರಾಯೇಲ್ ಜನರಿಗೆ ಹೇಳಿದ್ದನೆಂದರೆ,
'ನೀವು ಮನ: ಪೂರ್ವಕವಾಗಿ ದೇವರ
ಕಡೆ ತಿರುಗಿಕೊಂಡರೆ ದೇವರು
ನಿಮ್ಮನ್ನು ಪಿಲಿಷ್ಟರ ಕೈಯಿಂದ
ಬಿಡಿಸಲು ಶಕ್ತನಾಗಿದ್ದಾನೆ'.

ಸಮುವೇಲನು ದೇವರ ನಿಜವಾದ
ಪ್ರವಾದಿ ಎಂದು ತಿಳಿದು ಅವನ
ಮಾತನ್ನು ಕೇಳಿ ಇಸ್ರಾಯೇಲ್ಯರು
ವಿದೇಯರಾದರು. ಆದುದರಿಂದ
ಸಮುವೇಲನು ಜೀವದಿಂದಿರುವ ತನಕ
ದೇವರ ಹಸ್ತವು ಪಿಲಿಷ್ಟಿಯರಿಗೆ
ವಿರೋಧವಾಗಿತ್ತು.



ದೇವರ ಸೇವಕನಾದ ಹುಡುಗನು: ಸಮುವೇಲ್

ದೇವರ ವಾಕ್ಯವಾದ ಬೈಬಲ್‌ನಿಂದ ಆರಿಸಿದ ಕಥೆ

ಸಿಕ್ಕುವ ಭಾಗ

1 ಸಮುವೇಲು 1-7

“ನಿನ್ನ ವಾಕ್ಯವಿವರಣೆಯಿಂದ ಜ್ಞಾನೋದಯವಾಗುವದು.”

ಕೀರ್ತನೆ 119:130



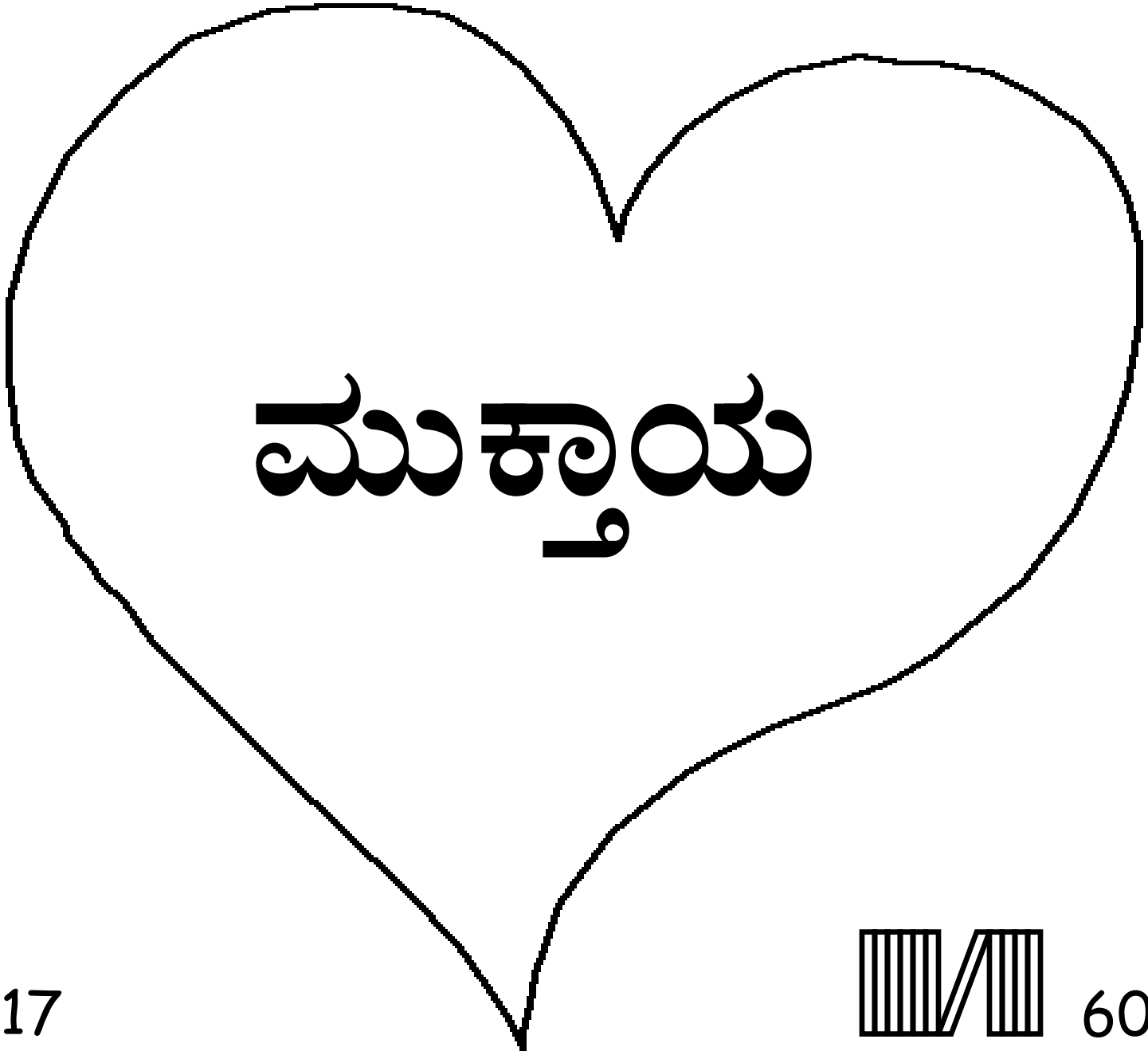

ಮುಕ್ತಾಯ



ಅದ್ಭುತನಾದ ದೇವರು ನಮ್ಮನ್ನು ಉಂಟು ಮಾಡಿರುವನೆಂದು ಮತ್ತು ನಾವು ಆತನನ್ನು ಕಂಡುಕೊಳ್ಳಬೇಕೆಂದು ದೇವರು ಇಷ್ಟಪಡುತ್ತಾನೆಂದು ಈ ಬೈಬಲ್ ಕಥೆಯು ತಿಳಿಸುತ್ತದೆ.

ನಾವು ಕೆಟ್ಟ ಕೆಲಸಗಳನ್ನು ಮಾಡಿರುವುದು ದೇವರಿಗೆ ತಿಳಿದಿರುತ್ತದೆ. ಈ ಕೆಟ್ಟ ಕೆಲಸಗಳನ್ನು ದೇವರು ಪಾಪವೆಂದು ಕರೆಯುತ್ತಾನೆ. ಪಾಪದ ಶಿಕ್ಷೆಯು ಮರಣವಾಗಿದೆ. ಆದರೆ ನಮ್ಮ ಪಾಪದ ಶಿಕ್ಷೆಯನ್ನು ತನ್ನ ಮೇಲೆ ಹೊತ್ತುಕೊಂಡು ಶಿಲುಬೆಯ ಮೇಲೆ ಪ್ರಾಣ ಕೊಡಲು ದೇವರು ತನ್ನ ಒಬ್ಬನೇ ಮಗನಾದ ಯೇಸುಕ್ರಿಸ್ತನನ್ನು ಈ ಲೋಕಕ್ಕೆ ಕಳುಹಿಸಿಕೊಟ್ಟನು. ಯೇಸುಕ್ರಿಸ್ತನು ಸತ್ತವರೊಳಗಿಂದ ತಿರುಗಿ ಎದ್ದು ಬಂದು ಪರಲೋಕಕ್ಕೆ ಏರಿಹೋಗಿದ್ದಾನೆ. ನಿನ್ನ ಪಾಪದ ಶಿಕ್ಷೆಯನ್ನು ಯೇಸುಕ್ರಿಸ್ತನು ತೀರಿಸಿದ್ದಾನೆ. ಆತನು ನಿನ್ನ ಪಾಪಗಳನ್ನು ಕ್ಷಮಿಸುತ್ತಾನೆ. ಆದರೆ ನಿನ್ನ ಪಾಪಗಳನ್ನು ಕ್ಷಮಿಸಬೇಕೆಂದು ನೀನು ಆತನಿಗೆ ಕೇಳಿಕೊಳ್ಳಬೇಕು. ಆತನು ಖಂಡಿತವಾಗಿ ನಿನ್ನ ಪಾಪಗಳನ್ನು ಕ್ಷಮಿಸುವನು ಮತ್ತು ಈಗಲೇ ನಿನ್ನ ಹೃದಯದೊಳಗೆ ಬಂದು ವಾಸಿಸಬಲ್ಲನು! ನೀನು ಆತನೊಂದಿಗೆ ಯಾವಾಗಲೂ ಜೀವಿಸುವಿ.

ನೀನು ಈ ಸತ್ಯವನ್ನು ನಂಬುವುದಾದರೆ, ದೇವರಿಗೆ ಈ ಮಾತುಗಳನ್ನು ಹೇಳು:
ಕರ್ತನಾದ ಯೇಸುವೇ, ನೀನು ದೇವರು ಆಗಿರುವೆ ಎಂದು ಮತ್ತು ನನ್ನ ಪಾಪಕ್ಕಾಗಿ ನಿನ್ನ ಪ್ರಾಣವನ್ನು ಕೊಡಲು ಮನುಷ್ಯನಾಗಿ ಬಂದಿರುವೆ ಎಂದು ನಂಬುತ್ತೇನೆ. ಈಗ ನೀನು ಸತ್ತವರೊಳಗಿಂದ ಎದ್ದು ಬಂದು ಯಾವಾಗಲೂ ಜೀವಿಸುವವನಾಗಿರುವೆ, ನನ್ನ ಪಾಪಗಳನ್ನು ದಯವಿಟ್ಟು ಕ್ಷಮಿಸಿ ನನ್ನ ಹೃದಯದೊಳಗೆ ಬಂದು ವಾಸಿಸು. ಹೀಗೆ ಹೊಸ ಜೀವವನ್ನು ಪಡೆದುಕೊಂಡು ಒಂದು ದಿನ ನಾನು ನಿನ್ನ ಬಳಿಗೆ ಬಂದು ನಿನ್ನೊಂದಿಗೆ ಯಾವಾಗಲೂ ಇರುವೆನು. ನಿನಗೆ ವಿಧೇಯನಾಗುವದಕ್ಕೆ ಮತ್ತು ನಿನ್ನ ಮಗನಾಗಿ ಜೀವಿಸುವದಕ್ಕೆ ನನಗೆ ಸಹಾಯಮಾಡು. ಆಮೆನ್.

ನೀನು ಪ್ರತಿದಿನವೂ ಬೈಬಲ್ ಓದು ಮತ್ತು ಪ್ರಾರ್ಥನೆಯಲ್ಲಿ ದೇವರೊಂದಿಗೆ ಮಾತಾಡು!

ಯೋಹಾನ್ 3:16

