

# ಮಕ್ಕಳಿಗಾಗಿ ಬೈಬಲ್ ಅರ್ಪಿಸುವ

ದೇವರ ಸೇವಕನಾದ  
ಹುಡುಗನು:  
ಸಮುವೇಲ್



ಬರಹಗಾರರು: Edward Hughes  
ಚಿತ್ರಲೇಖಕರು: Janie Forest

ಪದ್ಮಾ ಸೈಲೇಸ್: Vinay Shirol  
ಅಳವಡಿಸುವವರು: Lyn Doerksen

60ರ 17ನೇ ಕಥೆ

[www.M1914.org](http://www.M1914.org)

Bible for Children, PO Box 3, Winnipeg, MB R3C 2G1 Canada

ಅನುಮತಿ: ಈ ಕಥೆಯನ್ನು ಉಪಯೋಗಿಸುವದಕ್ಕೆ ಮತ್ತು ಮುದ್ರಣಹಾಕುವದಕ್ಕೆ ನಿಮಗೆ ಅನುಮತಿ ಇರುವುದು.

ಆದರೆ, ಇದನ್ನು ನೀವು ಯಾವ ಕಾರಣಕ್ಕಾಗಿಯೂ ಮಾರಾಟಮಾಡಬಾರದು.

ಕನ್ನಡ

Kannada

ಎಲ್ಲನೇಬ ಒಬ್ಬ ಒಳ್ಳೆ ಮನುಷ್ಯನು ಹನ್ನಳೆಂಬ ಸ್ತ್ರೀಯನ್ನು ಹೆಂಡತಿಯನ್ನಾಗಿ ಪಡೆದುಕೊಂಡನು. ಅವರು ದೇವರನ್ನು ಆರಾಧನೆಯನ್ನು ಮಾಡಿ ಮತ್ತೊಬ್ಬರ ವಿಷಯದಲ್ಲಿ ದಯೆವುಳ್ಳವರಾಗಿದ್ದರು. ಆದರೆ ಹನ್ನಳ ಜೀವಿತದಲ್ಲಿ ಯಾವ

ಮಕ್ಕಳನ್ನು ಕಾಣದೆ ಏಕಾಂಗಿಯಾಗಿದ್ದಳು. ಅವಳು ಪ್ರಾರ್ಥಿಸಿ ನೀರಿಕ್ಷೆಯಿಂದ ಕಾಯುತ್ತಿದ್ದಳು. ಆದರೂ ಸಹ ಅವಳಿಗೆ ಮಕ್ಕಳಾಗಿರಲಿಲ್ಲ.

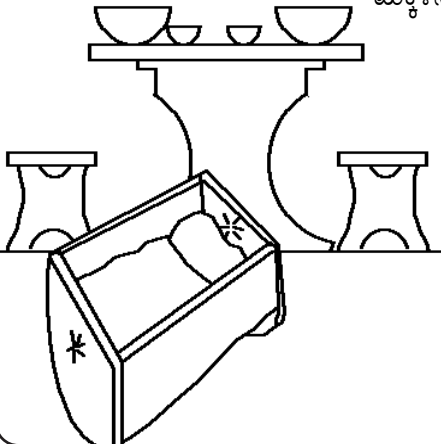

1

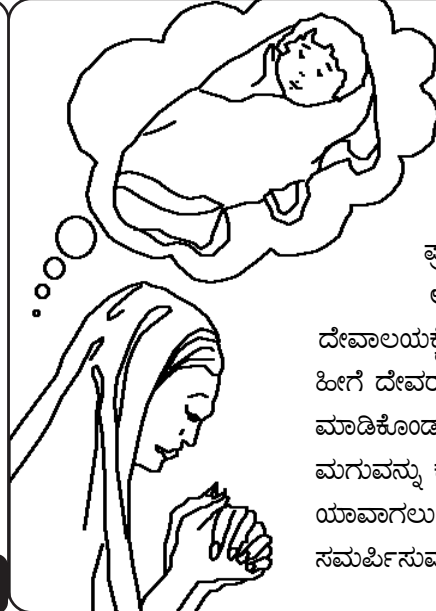

ಪ್ರತಿ ವರ್ಷವು ಹನ್ನಳ ದೇವರನ್ನು ಆರಾಧನೆಯನ್ನು ಮಾಡುವುದಕ್ಕಾಗಿ ದೇವಾಲಯಕ್ಕೆ ಹೋಗುತ್ತಿದ್ದಳು. ಒಂದು ವರ್ಷ ಹೀಗೆ ದೇವರ ಹತ್ತಿರ ಒಡಂಬಡಿಕೆಯನ್ನು ಮಾಡಿಕೊಂಡಳು ಆದೇನೆಂದರೆ ನನಗೊಂದು ಮಗುವನ್ನು ಕೊಟ್ಟರೆ ನಾನು ಅದನ್ನು ಯಾವಾಗಲೂ ದೇವರ ಸೇವೆಗಾಗಿ ಸಮರ್ಪಿಸುವೇನು ಎಂದು ಹೇಳಿದಳು.

2

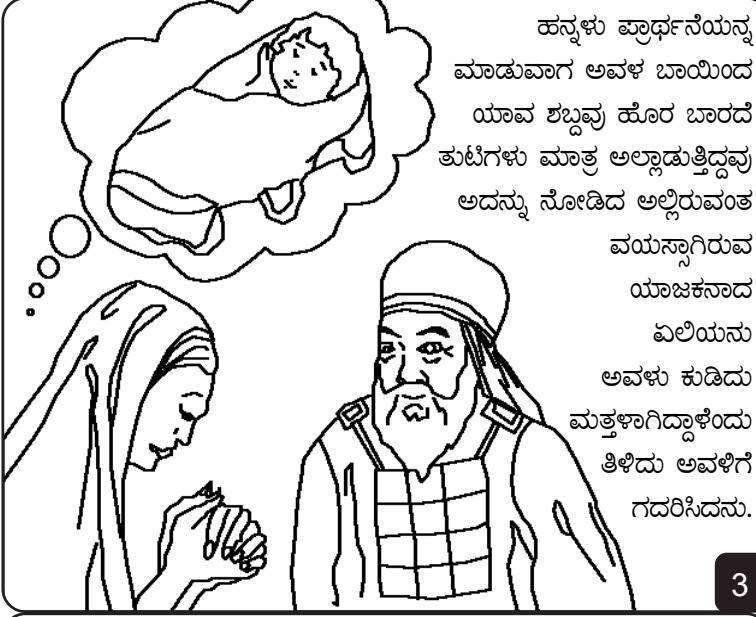

ಹನ್ನಳು ಪ್ರಾರ್ಥನೆಯನ್ನು ಮಾಡುವಾಗ ಅವಳ ಬಾಯಿಂದ ಯಾವ ಶಬ್ದವೂ ಹೊರ ಬಾರದೆ ತುಟಿಗಳು ಮಾತ್ರ ಅಲ್ಲಾಡುತ್ತಿದ್ದವು ಅದನ್ನು ನೋಡಿದ ಅಲ್ಲಿರುವಂತ ವಯಸ್ಕಾರಿರುವ ಯಾಜಕನಾದ ಏಲಿಯನು ಅವಳು ಕುಡಿದು ಮತ್ತಳಾಗಿದ್ದಾಳೆಂದು ತಿಳಿದು ಅವಳಿಗೆ ಗದರಿಸಿದನು.

3

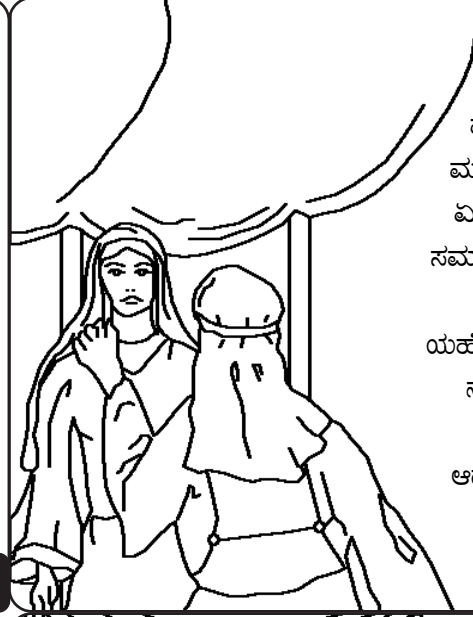

ಆದರೆ ಹನ್ನಳು ಮಾಡುವಂತ ಪ್ರಾರ್ಥನೆ ಮತ್ತು ಅವಳಿಗೆ ಅವಶ್ಯವಿರುವ ಮಗುವಿನ ವಿಷಯವನ್ನು ಕುರಿತು ಏಲಿಯನಿಗೆ ತಿಳಿಸಿದಾಗ ಅವನು ಸಮಾಧಾನದಿಂದ ಹೋಗು ಎಂದು ಹೇಳಿ ಇಸ್ರೇಯೇಲ್ ದೇವರಾದ ಯಹೋವನು ನಿನ್ನ ಇಷ್ಟಾರ್ಥವನ್ನು ನೇರವೆಸಲಿ ಅಂದನು. ಆತನು ಹೇಳಿದ ಮಾತು ಹನ್ನಳಿಗೆ ಆದರಣೆ, ನೀರಿಕ್ಷೆಯನ್ನು ಕೊಟ್ಟಿತು.

4

ಹನ್ನಳಿಗೆ ಸಂತೋಷವಾಯಿತು ದೇವರು ಅವಳನ್ನು ನೆನಪುಮಾಡಿಕೊಂಡನು. ಅವಳ ಪ್ರಾರ್ಥನೆಯ ಫಲವಾಗಿ ಅವಳಿಗೆ ಒಂದು ಮಗುವನ್ನು ಕೊಟ್ಟನು, ಆಗ ಹನ್ನಳು ದೇವರಿಗಾಗಿ ಮಾಡಿಕೊಂಡ ಒಡಂಬಡಿಕೆಯನ್ನು ನೆನಪುಮಾಡಿಕೊಂಡಳು.

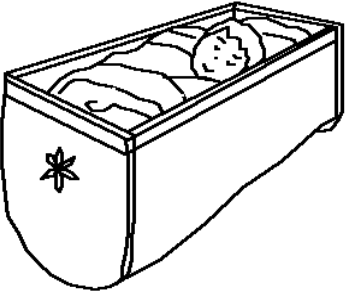

5

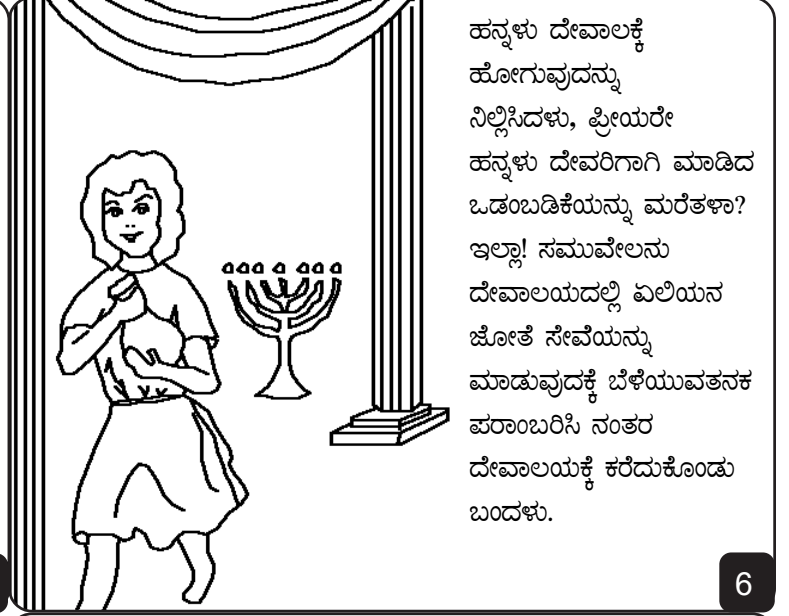

ಹನ್ನಳು ದೇವಾಲಕ್ಕೆ ಹೋಗುವುದನ್ನು ನಿಲ್ಲಿಸಿದಳು, ಪ್ರೀಯರೇ ಹನ್ನಳು ದೇವರಿಗಾಗಿ ಮಾಡಿದ ಒಡಂಬಡಿಕೆಯನ್ನು ಮರೆತಳಾ? ಇಲ್ಲಾ! ಸಮುವೇಲನು ದೇವಾಲಯದಲ್ಲಿ ಏಲಿಯನ ಜೊತೆ ಸೇವೆಯನ್ನು ಮಾಡುವುದಕ್ಕೆ ಬೆಳೆಯುವತನಕ ಪರಾಂಬರಿಸಿ ನಂತರ ದೇವಾಲಯಕ್ಕೆ ಕರೆದುಕೊಂಡು ಬಂದಳು.

6



ದೇವರು ಹನ್ನಳ ನಂಬಿಕೆಯನ್ನು ಗೌರವಿಸಿ ತಿರುಗಿ ಮೂರು ಗಂಡು ಮಕ್ಕಳನ್ನು ಮತ್ತು ಎರಡು ಹೆಣ್ಣು ಮಕ್ಕಳನ್ನು ಕೊಟ್ಟನು. ಹನ್ನಳು ಪ್ರತಿ ವರ್ಷವೂ ದೇವಾಲಕ್ಕೆ ಆರಾದನೆಗೆ ಹೋಗುವಾಗ ಅಲ್ಲಿರುವ ಸಮುವೇಲನಿಗೆ ಒಂದು ನಿಲುವಂಗಿಯನ್ನು ಹೊಲೆದುಕೊಂಡು ಹೋಗುತ್ತಿದ್ದಳು.

7



ಏಲಿಯನ ಸಹಾಯಕ್ಕಾಗಿ ಸಮುವೇಲನು ಮಾತ್ರವಲ್ಲದೆ ಅವರ ಮಕ್ಕಳಾದ ಹೊಪ್ಪಿ, ಪೀನೆಹಾಸನು ಅಲ್ಲಿದ್ದರು. ಏಲಿಯು ಎಷ್ಟಲ್ಲಾ ಬೇಡಿಕೊಂಡರು ತಮ್ಮ ತಂದೆಯ ಮಾತನ್ನು ಕೇಳಿ ಬದಲಾಗದೆ ದುಷ್ಟಕಾರ್ಯವನ್ನು ಮಾಡುವುದರ ಮೂಲಕವಾಗಿ ದೇವರಿಗೆ ಅಗೌರವವನ್ನು ತಂದರು.

8

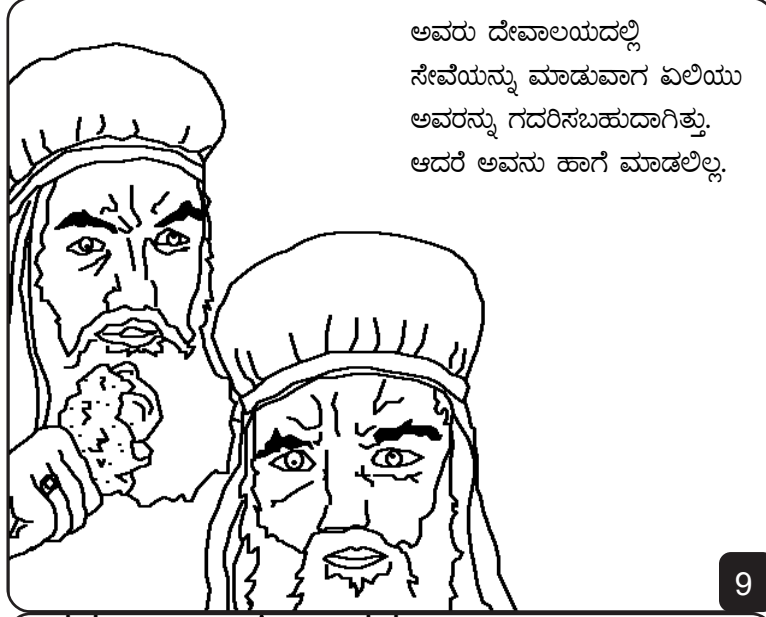

ಅವರು ದೇವಾಲಯದಲ್ಲಿ  
ಸೇವೆಯನ್ನು ಮಾಡುವಾಗ ಏಲಿಯು  
ಅವರನ್ನು ಗದರಿಸಬಹುದಾಗಿತ್ತು.  
ಆದರೆ ಅವನು ಹಾಗೆ ಮಾಡಲಿಲ್ಲ.

9



ಅವರು ದೇವಾಲಯದಲ್ಲಿ ಸೇವೆಯನ್ನು  
ಮಾಡುವಾಗ ಏಲಿಯು ಅವರ  
ಜೊತೆ ಸ್ನೇಹಿತನಂತೆ ಇರಬೇಕಾಗಿತ್ತು,  
ಆದರೆ ಅವನು ಹಾಗೆ ಇರಲಿಲ್ಲ.

10

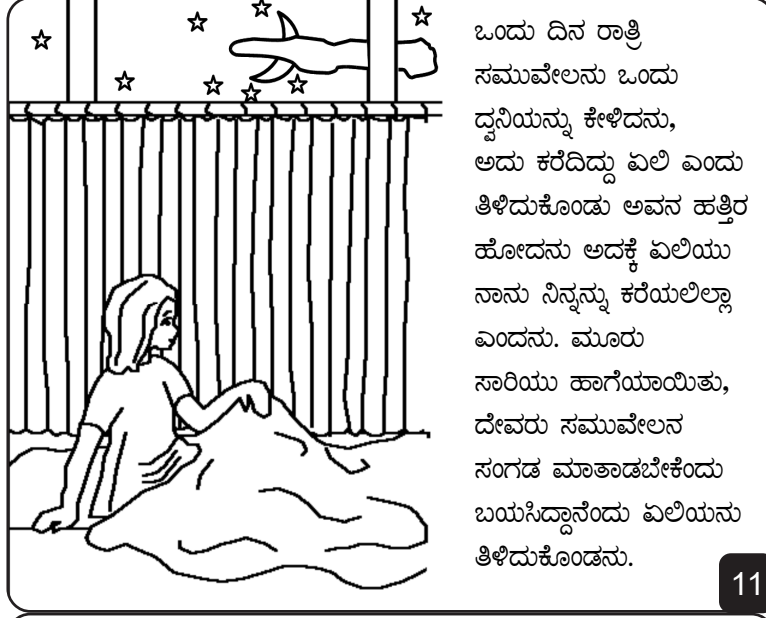

ಒಂದು ದಿನ ರಾತ್ರಿ  
ಸಮುವೇಲನು ಒಂದು  
ದೃನಿಯನ್ನು ಕೇಳಿದನು,  
ಅದು ಕರೆದಿದ್ದು ಏಲಿ ಎಂದು  
ತಿಳಿದುಕೊಂಡು ಅವನ ಹತ್ತಿರ  
ಹೋದನು ಅದಕ್ಕೆ ಏಲಿಯು  
ನಾನು ನಿನ್ನನ್ನು ಕರೆಯಲಿಲ್ಲ  
ಎಂದನು. ಮೂರು  
ಸಾರಿಯು ಹಾಗೆಯಾಯಿತು,  
ದೇವರು ಸಮುವೇಲನ  
ಸಂಗಡ ಮಾತಾಡಬೇಕೆಂದು  
ಬಯಸಿದ್ದಾನೆಂದು ಏಲಿಯನು  
ತಿಳಿದುಕೊಂಡನು.

11

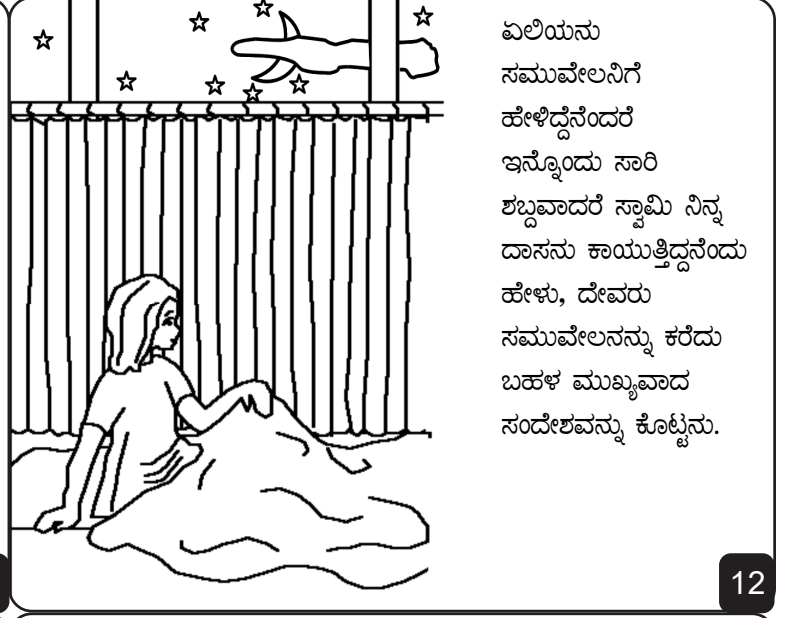

ಏಲಿಯನು  
ಸಮುವೇಲನಿಗೆ  
ಹೇಳಿದ್ದನೆಂದರೆ  
ಇನ್ನೊಂದು ಸಾರಿ  
ಶಬ್ದವಾದರೆ ಸ್ವಾಮಿ ನಿನ್ನ  
ದಾಸನು ಕಾಯುತ್ತಿದ್ದನೆಂದು  
ಹೇಳು, ದೇವರು  
ಸಮುವೇಲನನ್ನು ಕರೆದು  
ಬಹಳ ಮುಖ್ಯವಾದ  
ಸಂದೇಶವನ್ನು ಕೊಟ್ಟನು.

12

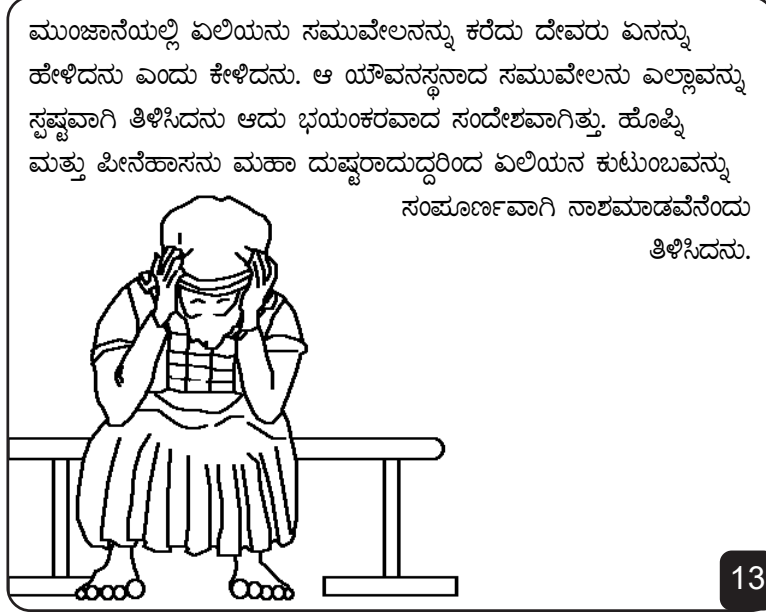

ಮಂಜಾನೆಯಲ್ಲಿ ಏಲಿಯನು ಸಮುವೇಲನನ್ನು ಕರೆದು ದೇವರು ಏನನ್ನು  
ಹೇಳಿದನು ಎಂದು ಕೇಳಿದನು. ಆ ಯೌವನಸ್ಥನಾದ ಸಮುವೇಲನು ಎಲ್ಲವನ್ನೂ  
ಸ್ಪಷ್ಟವಾಗಿ ತಿಳಿಸಿದನು ಆದರೆ ಭಯಂಕರವಾದ ಸಂದೇಶವಾಗಿತ್ತು. ಹೊಪ್ಪಿ  
ಮತ್ತು ಪೀನೆಹಾಸನು ಮಹಾ ದುಷ್ಟರಾದುದರಿಂದ ಏಲಿಯನ ಕುಟುಂಬವನ್ನು  
ಸಂಪೂರ್ಣವಾಗಿ ನಾಶಮಾಡುವೆನೆಂದು  
ತಿಳಿಸಿದನು.

13

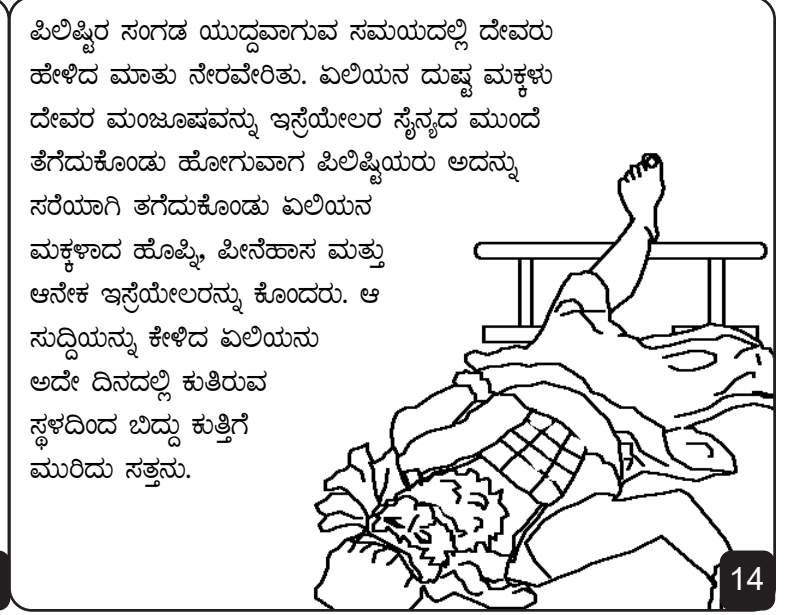

ಪಿಲಿಷ್ಟರ ಸಂಗಡ ಯುದ್ಧವಾಗುವ ಸಮಯದಲ್ಲಿ ದೇವರು  
ಹೇಳಿದ ಮಾತು ನೆರವೇರಿತು. ಏಲಿಯನ ದುಷ್ಟ ಮಕ್ಕಳು  
ದೇವರ ಮಂಜೂಷವನ್ನು ಇನ್ನೆಯೇಲರ ಸೈನ್ಯದ ಮುಂದೆ  
ತೆಗೆದುಕೊಂಡು ಹೋಗುವಾಗ ಪಿಲಿಷ್ಟಿಯರು ಅದನ್ನು  
ಸರಿಯಾಗಿ ತೆಗೆದುಕೊಂಡು ಏಲಿಯನ  
ಮಕ್ಕಳಾದ ಹೊಪ್ಪಿ, ಪೀನೆಹಾಸ ಮತ್ತು  
ಆನೇಕ ಇನ್ನೆಯೇಲರನ್ನು ಕೊಂದರು. ಆ  
ಸುದ್ದಿಯನ್ನು ಕೇಳಿದ ಏಲಿಯನು  
ಅದೇ ದಿನದಲ್ಲಿ ಕುತಿರುವ  
ಸ್ಥಳದಿಂದ ಬಿದ್ದು ಕುತ್ತಿಗೆ  
ಮುರಿದು ಸತ್ತನು.

14

ಆ ದೇವರ ಮಂಜೂಷದಿಂದ ಪಿಲಿಷ್ಟಿಯರಿಗೆ ಬಹಳ ತೊಂದರೆವುಂಟಾಯಿತು ಅದನ್ನು ತಗೆದುಕೊಂಡು ಹೋಗಿ ಅವರ ದಾಗೂನ್ ದೇವರ ದೇವಾಲಯದಲ್ಲಿಟ್ಟಿದ್ದರು. ಅವರ ಆ ಸುಳ್ಳು ದೇವರ ವಿಗ್ರಹವು ಮುಂಜಾನೆಯಲ್ಲಿ ನೋಡುವಾಗ ತಲೆಯನ್ನು ಬಗ್ಗಿಸಿಕೊಂಡಿತ್ತು. ಆದರೆ ಪಿಲಿಷ್ಟಿರು ಮತ್ತೆ ಅದರ ತಲೆಯನ್ನು ಎತ್ತಿದರು, ಪುನಃ ಅದು ಹಾಗೆ ಆಯಿತು ಹಾಗೂ ಆ ವಿಗ್ರಹ ಪುಡಿ ಪುಡಿಯಾಯಿತು.

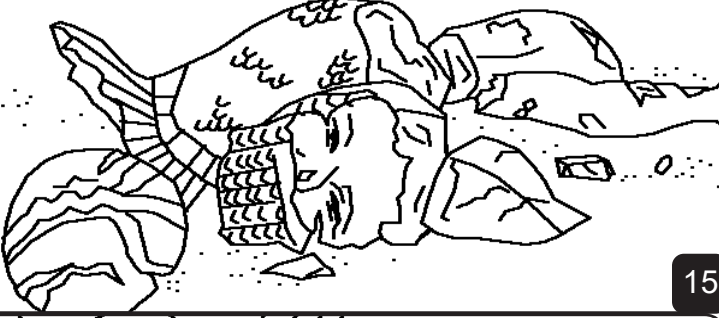

15

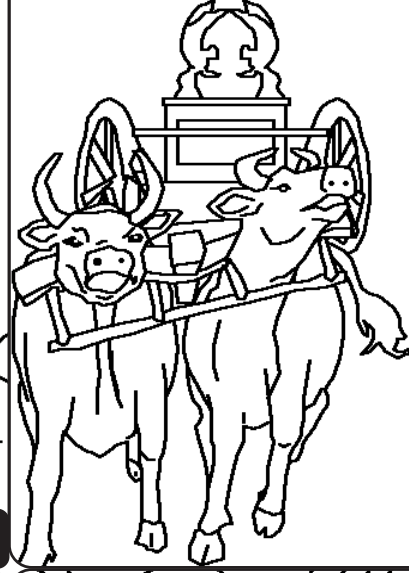

ಬಾದೆ ರೋಗಗಳಿಂದ ದೇವರು ಪಿಲಿಷ್ಟಿಯರನ್ನು ಶಿಕ್ಷಿಸಿದನು. 'ಎಂದೂ ನೋಗವನ್ನೆ ಹೋರದ ಎರಡು ಹಸುಗಳನ್ನು ಹೂಡಿ ಆ ಬಂಡಿಯ ಮೇಲೆ ಯಹೋವನ ಮಂಜೂಷವನ್ನು ಇಟ್ಟು ಕಳಿಸಿದರು. ಆ ಹಸುಗಳು ಇಸ್ರಾಯೇಲ್ಯರ ಕಡೆಗೆ ಹೋದರೆ ಕೇಡನ್ನು ಬರಮಾಡಿದ್ದು ಯಹೋವನೆ ಎಂದು ತಿಳಿದುಕೊಳ್ಳುವೆವು ಅಂದರು. ಹಸುಗಳು ಮುಂದೆ ಹೋದವು.

16

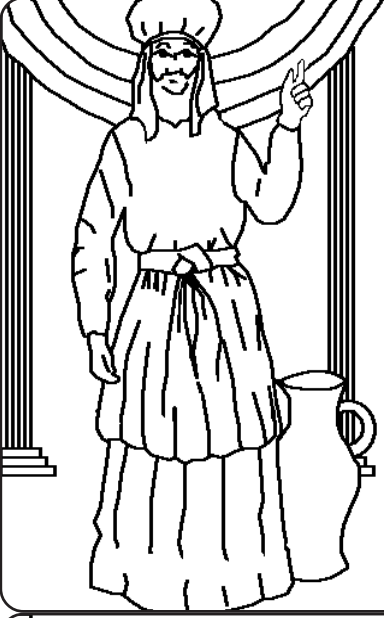

ಸಮುವೇಲನು ಬೆಳೆದು, ಎಲ್ಲಾ ಇಸ್ರಾಯೇಲ್ ಜನರಿಗೆ ಹೇಳಿದ್ದನೆಂದರೆ, 'ನೀವು ಪುನಃ ಪೂರ್ವಕವಾಗಿ ದೇವರ ಕಡೆ ತಿರುಗಿಕೊಂಡರೆ ದೇವರು ನಿಮ್ಮನ್ನು ಪಿಲಿಷ್ಟಿರ ಕೈಯಿಂದ ಬಿಡಿಸಲು ಶಕ್ತನಾಗಿದ್ದಾನೆ'.

17



ಸಮುವೇಲನು ದೇವರ ನಿಜವಾದ ಪ್ರವಾದಿ ಎಂದು ತಿಳಿದು ಅವನ ಮಾತನ್ನು ಕೇಳಿ ಇಸ್ರಾಯೇಲ್ಯರು ವಿದೇಯರಾದರು. ಆದುದರಿಂದ ಸಮುವೇಲನು ಜೀವದಿಂದಿರುವ ತನಕ ದೇವರ ಹಸ್ತವು ಪಿಲಿಷ್ಟಿಯರಿಗೆ ವಿರೋಧವಾಗಿತ್ತು.

18

ದೇವರ ಸೇವಕನಾದ ಹುಡುಗನು: ಸಮುವೇಲ್

ದೇವರ ವಾಕ್ಯವಾದ ಬೈಬಲ್‌ನಿಂದ ಆರಿಸಿದ ಕಥೆ

ಸಿಕ್ಕುವ ಭಾಗ

1 ಸಮುವೇಲು 1-7

“ನಿನ್ನ ವಾಕ್ಯವಿವರಣೆಯಿಂದ ಜ್ಞಾನೋದಯವಾಗುವದು.”

ಕೀರ್ತನೆ 119:130

ನಾವು ಕೆಟ್ಟದಾದ ಕಾರ್ಯಗಳನ್ನು ಮಾಡಿದ್ದೇವೆಂದು ದೇವರು ತಿಳಿದಿರುವನು. ಈ ಕೆಟ್ಟ ಕಾರ್ಯಗಳನ್ನು ಆತನು ಪಾಪವೆಂದು ಕರೆಯುತ್ತಾನೆ. ಪಾಪದ ತಿಕ್ಷಿಯು ಮರಣವಾಗಿದೆ.

ದೇವರು ನಮ್ಮನ್ನು ತುಂಬಾ ಪ್ರೀತಿಸುವುದರಿಂದ ತನ್ನ ಮಗನಾದ ಯೇಸುಕ್ರಿಸ್ತನನ್ನು ಈ ಲೋಕಕ್ಕೆ ಕಳುಹಿಸಿ ನಮ್ಮ ಪಾಪದ ಆ ತಿಕ್ಷಿಯನ್ನು ಆತನು ತನ್ನ ಮೇಲೆ ಹೊತ್ತು ಕೊಂಡು ತಿಲುಬೆಯ ಮೇಲೆ ಪ್ರಾಣಕೊಡುವಂತೆ ಮಾಡಿದನು. ಆತನು ಸತ್ತವರೊಳಗಿಂದ ಎದ್ದು ಪರಲೋಕಕ್ಕೆ ಏರಿಹೋಗಿದ್ದಾನೆ. ಯೇಸುಕ್ರಿಸ್ತನ ಮೂಲಕ ದೇವರು ನಮ್ಮ ಪಾಪಗಳನ್ನು ಕ್ಷಮಿಸುತ್ತಾನೆ.

ನೀನು ನಿನ್ನ ಪಾಪಗಳಿಂದ ದೇವರ ಕಡೆಗೆ ತಿರುಗುವುದಾದರೆ ಆತನಿಗೆ ಹೀಗೆ ಹೇಳು; ಪ್ರೀತಿಯುಳ್ಳ ದೇವರೇ, ಯೇಸುಕ್ರಿಸ್ತನು ನನ್ನ ಪಾಪಕ್ಕಾಗಿ ಸತ್ತು ತಿರುಗಿ ಎದ್ದು ಬಂದು ಜೀವಿಸುತ್ತಿದ್ದಾನೆ ಎಂದು ನಂಬುತ್ತೇನೆ. ನೀನು ನನ್ನ ಹೃದಯದೊಳಗೆ ಬಂದು ನನ್ನ ಪಾಪಗಳನ್ನು ಕ್ಷಮಿಸು. ಈ ಮೂಲಕ ನಾನು ಹೊಸ ಜೀವಿತವನ್ನು ಪಡೆದುಕೊಂಡು ನಿನ್ನೊಂದಿಗೆ ಸದಾ ಜೀವಿಸುವೆನು. ನಿನ್ನ ಮಗನಾಗಿ ನಿನಗಾಗಿ ಜೀವಿಸಲು ನನಗೆ ಸಹಾಯ ಮಾಡು. ಆಮೆನ್. ಯೋಹಾನ್ 3:16

ನೀನು ಪ್ರತಿ ದಿನವೂ ಬೈಬಲ್ ಓದು ಮತ್ತು ಪ್ರಾರ್ಥನೆಯಲ್ಲಿ ದೇವರೊಂದಿಗೆ ಮಾತಾಡು.