

# കുട്ടികൾക്കായുള്ള ബൈബിൾ

അവതരണം

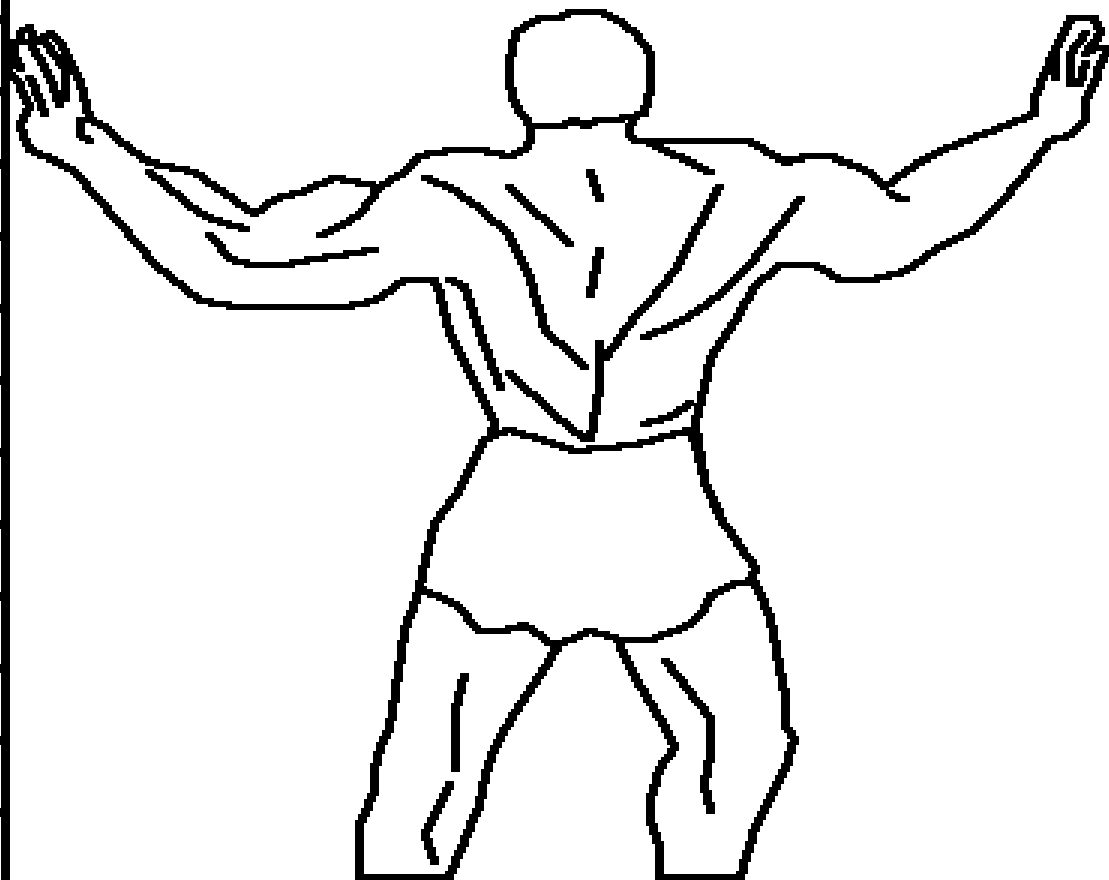

ശിംശോൻ,  
ദൈവത്തിന്റെ  
ശക്തനായ  
മനുഷ്യൻ



എഴുതിയത് : Edward Hughes  
ഉദാഹരണം : Janie Forest  
അംഗീകരിച്ചത് : Lyn Doerksen  
തർജ്ജിമ ചെയ്തത് : Rev. Benny  
നിർമ്മിച്ചത് : Bible for Children  
[www.M1914.org](http://www.M1914.org)

BFC  
PO Box 3  
Winnipeg, MB R3C 2G1  
Canada

©2015 Bible for Children, Inc.

കോപ്പിച്ചെടുക്കാനും മറ്റും ചെയ്യുവാൻ അധികാരം ഉണ്ട്.  
ഒരിക്കലും വിൽക്കരുത്.



പണ്ടുപണ്ട്, യിസ്രായേൽദേശത്ത്, മനോഹ എന്ന ഒരു മനുഷ്യൻ ജീവിച്ചിരുന്നു. അവനും അവന്റെ ഭാര്യയ്ക്കും മക്കൾ ഇല്ലായിരുന്നു. ഒരു ദിവസം മിസ്സിസ് മനോഹയ്ക്ക് ഒരു ദൈവദൂതൻ പ്രത്യക്ഷനായി. അദ്ദേഹം പറഞ്ഞു. “നിനക്ക് ഒരു വിശേഷപ്പെട്ട മകൻ ജനിക്കും.”



അത്ഭുതകരമായ ആ വാർത്ത അവൾ തന്റെ ഭർത്താവിനോടു പറഞ്ഞു. മനോഹ പ്രാർത്ഥിച്ചു, “എന്റെ ദൈവമേ, വീണ്ടും ഞങ്ങളുടെ അടുക്കലേക്കു വരേണമേ. ആ കുട്ടിക്കു വേണ്ടി ഞങ്ങൾ എന്താണ് ചെയ്യേണ്ടതെന്ന് ഞങ്ങളെ പഠിപ്പിക്കേണമേ.”



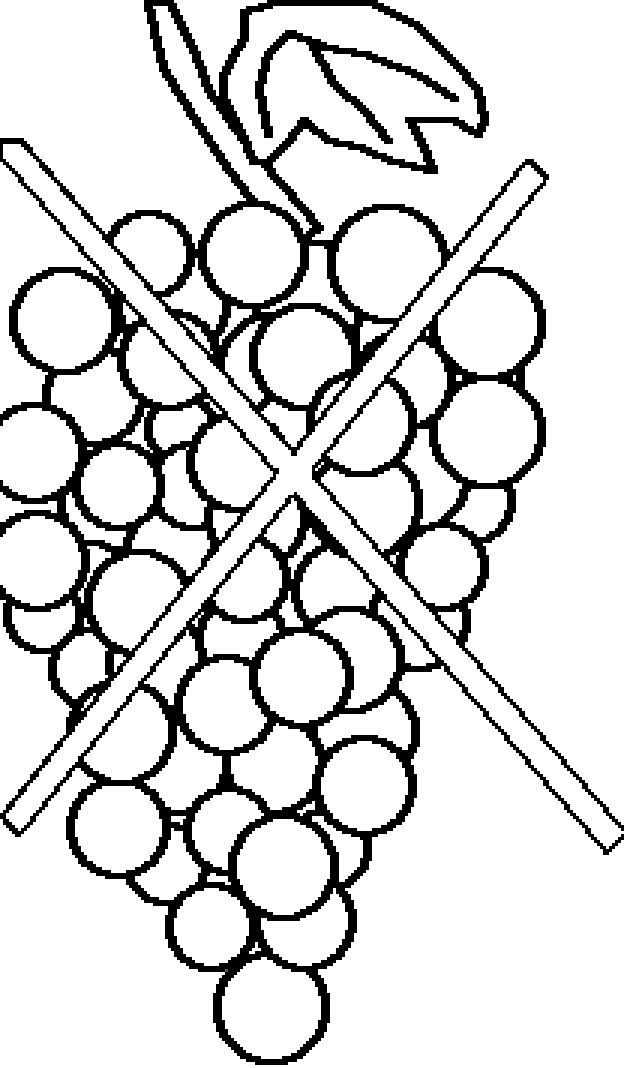

ദൂതൻ മനോഹരയോട് പറഞ്ഞത്, ആ കുട്ടിയുടെ തലമുടി ഒരിക്കലും വെട്ടരുത്, മദ്യം ഒരിക്കലും കുടിക്കരുത്, ചില ഭക്ഷണ സാധനങ്ങൾ ഒരിക്കലും തിന്നരുത്. ഒരു ന്യായാധി പനാകേണ്ടതിന് ദൈവം ഈ ശിശുവിനെ തിരഞ്ഞെടുത്തിരിക്കുന്നു. അവൻ യിസ്രായേലിനെ നയിക്കും.

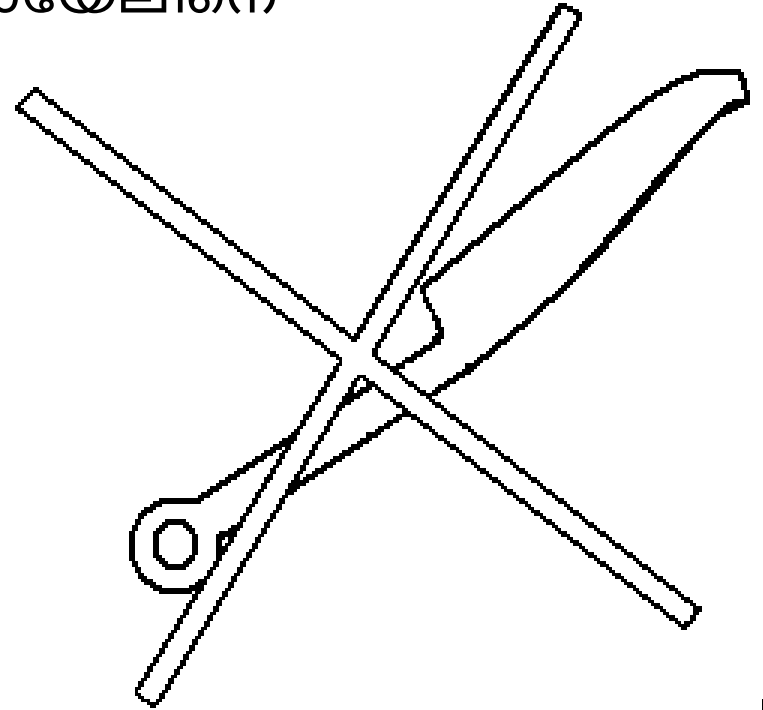



ദൈവത്തിന്റെ  
ജനത്തിന്  
നിശ്ചയമായും  
സഹായം ആവശ്യമാണ്.

അവർ തങ്ങളുടെ ജീവിതത്തിൽ  
നിന്നു ദൈവത്തെ നീക്കിക്കളഞ്ഞിരിക്കുന്നു.  
ശത്രുക്കളായ ഫെലിസ്ത്യരെ സേവിച്ചു. എന്നാൽ അവർ  
പ്രാർത്ഥിച്ചപ്പോൾ ദൈവം കേട്ടു. ദൈവം ഈ ശിശുവിനെ  
അയയ്ക്കുകയും അവൻ ലോകത്തിലെ ഏറ്റവും  
ശക്തനായ മനുഷ്യനായിത്തീരുകയും ചെയ്യും.



“അങ്ങനെ ആ സ്ത്രീ ഒരു മകനെ പ്രസവിക്കുകയും അവൻ ശിംശോൻ എന്നു പേർ വിളിക്കുകയും ചെയ്തു. അവൻ വളർന്നു, ദൈവം അവനെ അനുഗ്രഹിച്ചു.

ദൈവത്തിന്റെ ആത്മാവ് അവനിൽ പരിവർത്തിച്ചുകൊണ്ടിരുന്നു.”

ശിംശോൻ വളരെ ശക്തനായിത്തീർന്നു. ഒരിക്കൽ തന്റെ വെറും കൈ കൊണ്ട് ഒരു സിംഹത്തെ നേരിടുകയും അതിനെ കൊന്നുകളയുകയും ചെയ്തു!





പിന്നീട് ആ സിംഹത്തിന്റെ അസ്ഥികൂടത്തിൽ തേനീച്ചകൾ കൂടുകൂട്ടുകയും ശിംശോൻ ആ തേൻ തിന്നുകയും ചെയ്തു. അവൻ ഒരു കടങ്കഥ ഉണ്ടാക്കി; “ഭോക്താവിൽനിന്നു ഭോജനവും മല്ലനിൽനിന്നു മധുരവും പുറപ്പെട്ടു.”







അതിന്റെ അർത്ഥം ചിന്തിക്കുവാൻ ആർക്കും കഴിഞ്ഞില്ല. എന്നാൽ ശിംശോന്റെ പുതിയ ഭാര്യ ഫെലിസ്ത്യ സ്ത്രീ അവളുടെ സുഹൃത്തുക്കൾക്ക് അർത്ഥം പറഞ്ഞുകൊടുത്തു. അത് ശിംശോനെ വളരെ കോപിഷ്ടനാക്കി.



ശിംശോന്റെ ഭാര്യയെ അവന്റെ സുഹൃത്തിന് ഭാര്യയായി ഫെലിസ്ത്യർ നൽകിയപ്പോൾ ശിംശോന്റെ കോപം ഇരട്ടിച്ചു. അവൻ പ്രതികാരം ചെയ്യുവാൻ പദ്ധതി തയ്യാറാക്കി. എന്നാൽ എങ്ങനെ? ഒന്നാമതായി ശിംശോൻ മൂന്നൂറ് കുറുക്കന്മാരെ പിടിച്ചു. എന്നിട്ടവയെ ഇറുരണ്ടീരണ്ടായി വാലുകൾ തമ്മിൽ കുട്ടിക്കെട്ടിയിട്ട് അതിനിടയിൽ പന്തം വെച്ചുകെട്ടി.



പിന്നെ ശിംശോൻ കുറുക്കന്മാരെ ഫെലിസ്ത്യരുടെ  
വിളകളിലേക്ക് അയച്ചു!

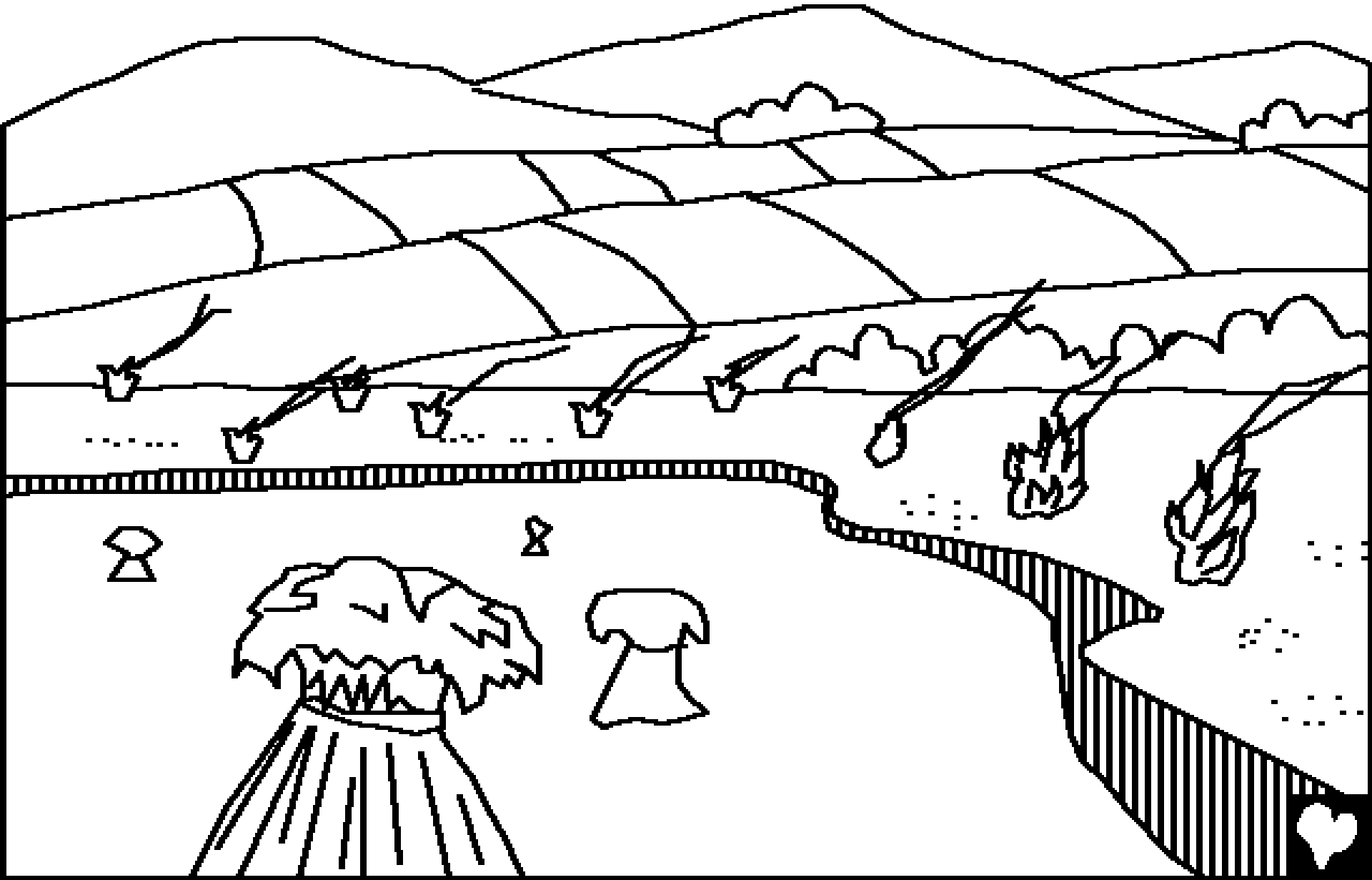

ഇപ്പോൾ ഫെലിസ്ത്യർ പ്രതികാരത്തിനു തയ്യാറായി.  
ശിംശോനെ പിടിച്ചു. പിടിച്ചു കെട്ടി ഫെലിസ്ത്യരാൽ  
അവൻ കൊല്ലപ്പെടേണ്ടതിന് ഏല്പിച്ചുകൊടുത്തു.

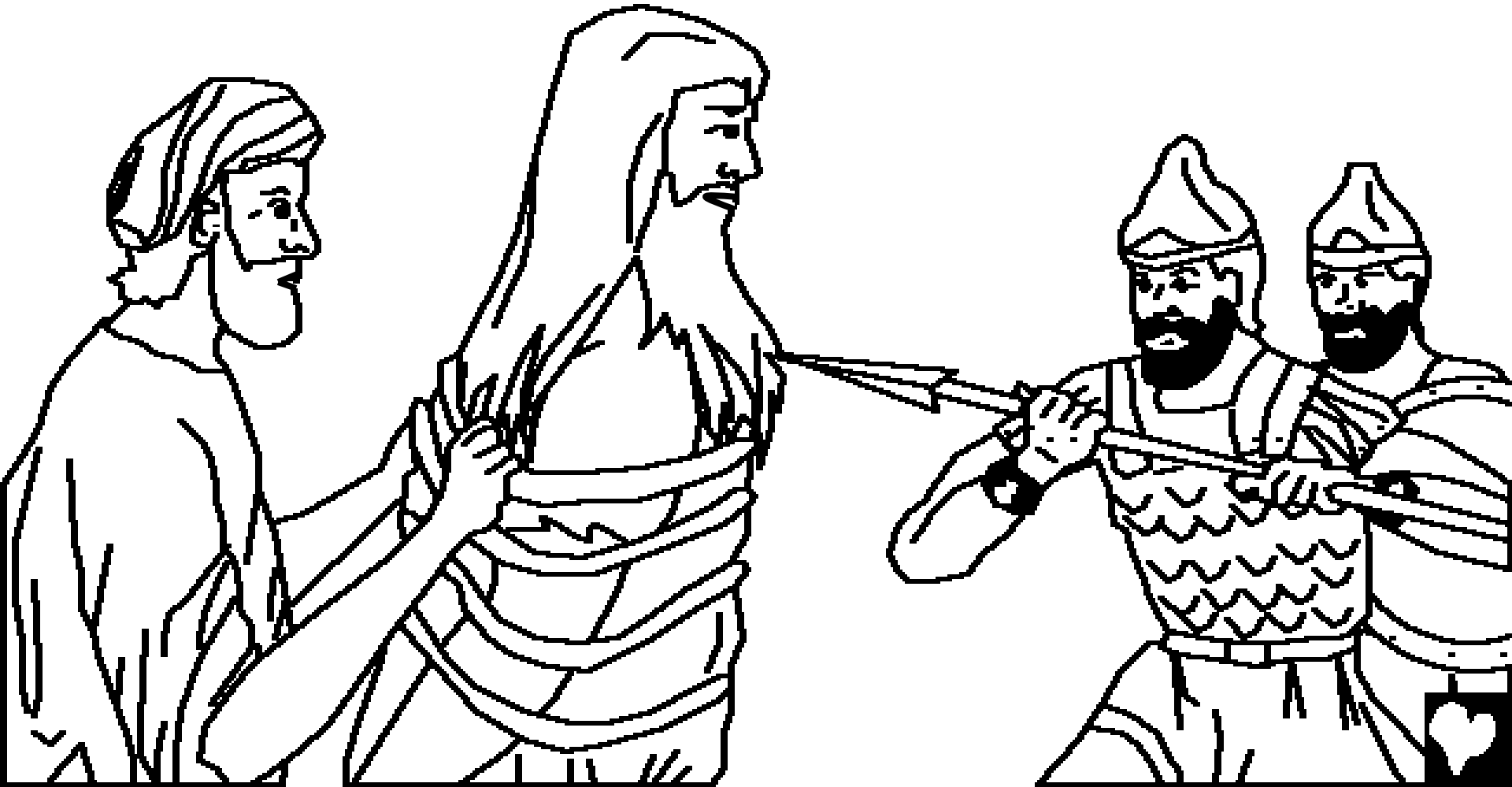

എന്നാൽ ദൈവത്തിന്റെ ആത്മാവ്  
ശിംശോന്റെ മേൽ വന്നു. അവൻ  
കെട്ടുകൾ അഴിച്ചുകളഞ്ഞു. ചത്ത  
കഴുതയുടെ ഒരു താടിയെല്ലു  
പൊക്കിയെടുത്തു ശത്രുക്കളിൽ  
ആയിരം പേരെ കൊന്നുകളഞ്ഞു.

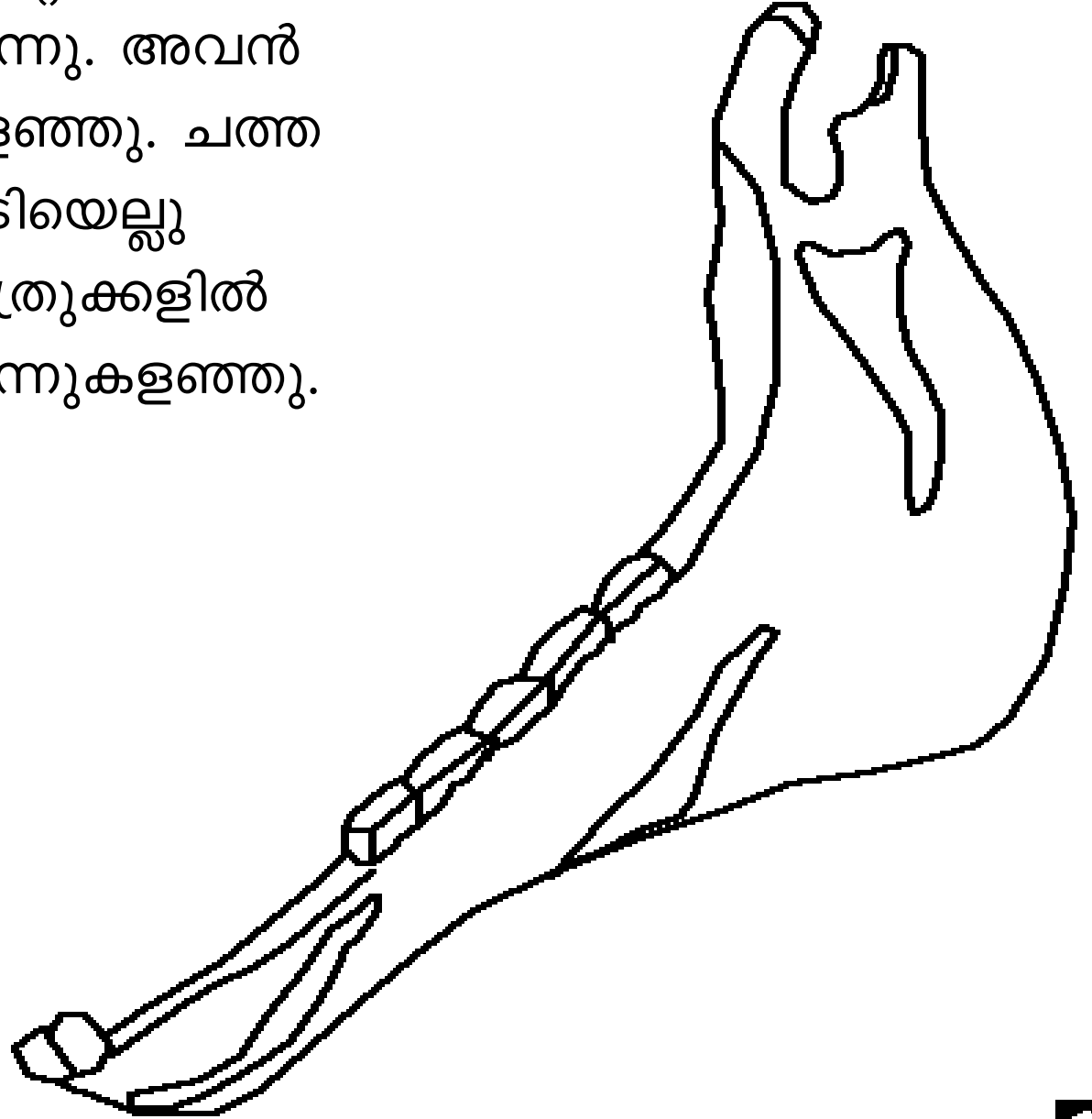

ഫെലിസ്ത്യരുടെ അന്വേഷണ കമ്മീഷൻ ശിംശോനെ തെരഞ്ഞു നടന്നു. അവർ ഒരു പട്ടണത്തിൽ അവനെ കുറുകി. എന്നിട്ട് പട്ടണവാതിൽക്കൽ പൂട്ടിയിട്ടു. എന്നാൽ ശിംശോനാകട്ടെ പട്ടണവാതിൽ തോളത്തു പൊക്കിയെടുത്തുകൊണ്ടു നടന്നുപോയി.



എന്നാൽ ശിംശോൻ ദൈവത്തിൽനിന്ന് അകന്നുപോയി. അവൻ അനുസരിച്ചിടത്തോളം ദൈവം അവനു ശക്തികൊടുത്തു. ഒരു ദിവസം ദലീലയെന്ന സുന്ദരിയായ ഒരു ഫെലിസ്ത്യചാരനോട് അവൻ തന്റെ ശക്തിയുടെ രഹസ്യം വെളിപ്പെടുത്തി. അവൻ ഉറങ്ങിയപ്പോൾ അവളുടെ ഒരു മനുഷ്യൻ ശിംശോന്റെ മുടി മുഴുവനും വെട്ടിക്കളഞ്ഞു.





അപ്പോൾ ഫെലിസ്ത്യ  
പട്ടാളക്കാർ ശിംശോനെ  
ദലീലയുടെ വീട്ടിൽ വെച്ച്  
ആക്രമിച്ചു. ശിംശോൻ  
ശക്തമായി എതിർത്തു.  
പക്ഷേ അവന്റെ ശക്തി  
പോയിരുന്നു. അവന്റെ  
ശത്രുക്കൾ അവന്റെ കണ്ണു  
കുത്തിപ്പൊട്ടിച്ചു.





അന്ധനും  
അശക്തനുമായിത്തീർന്ന  
ശിംശോൻ ഫെലിസ്ത്യരുടെ  
അടിമയായി. ദൈവത്തിന്റെ  
ദാസനെ നോക്കി അവർ  
ചിരിക്കുകയും  
പരിഹസിക്കുകയും  
ചെയ്തു.

ഫെലിസ്ട്യർക്ക് ഒരു ഉത്സവം ഉണ്ടായിരുന്നു. ശിംശോനെ തങ്ങളുടെ പക്കൽ എത്തിച്ചതിന് അവർ തങ്ങളുടെ മത്സ്യദേവനായ ദാഗോനെ വാഴ്ത്തി. ദാഗോന്റെ മന്ദിരത്തിൽ അവർ തിന്നുകയും കുടിക്കുകയും ആനന്ദിക്കുകയും ചെയ്തു. എന്നിട്ടവർ തങ്ങൾക്കു വേണ്ടി കളിക്കുവാൻ ശിംശോനെ വിളിച്ചു.



ഒരു ആൺകുട്ടി ശിംശോനെ കൂട്ടിക്കൊണ്ടുവന്നു. മന്ദിരം  
നിലക്കുന്ന തൂണുകളിൽ പിടിച്ചുകൊണ്ട് നിൽക്കാൻ അവനെ

അവർ അനുവദിച്ചു.

മന്ദിരത്തിന്റെ

അകത്തും

പുറത്തുമായി

മുവായിരം

ഫെലിസ്ത്യർ

ഉണ്ടായിരുന്നു.

എല്ലാവരും

അവനെ

പരിഹസിക്കുകയായിരുന്നു.

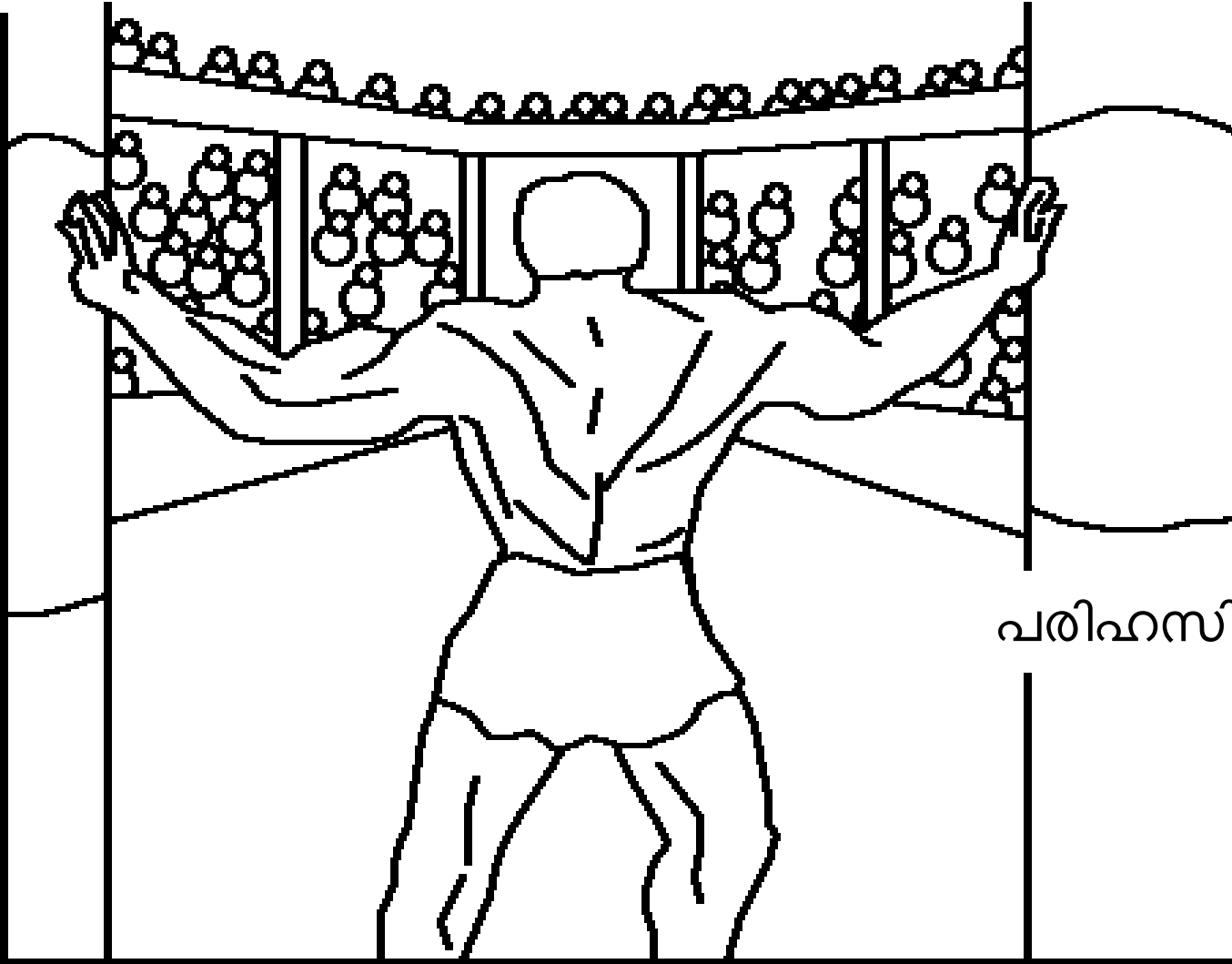

ജയിലിൽ ആയിരുന്നപ്പോൾ ശിംശോന്റെ മുടി വളരാൻ തുടങ്ങിയിരുന്നു. അവൻ പ്രാർത്ഥിച്ചു. “ദൈവമേ, ഇപ്പോൾ ഒരു പ്രാവശ്യം എനിക്ക് ശക്തി നൽകേണമേ, എന്റെ കണ്ണുകൾക്കു

പകരം ഞാൻ ഇവരോട് പ്രതികാരം ചെയ്യട്ടെ.”

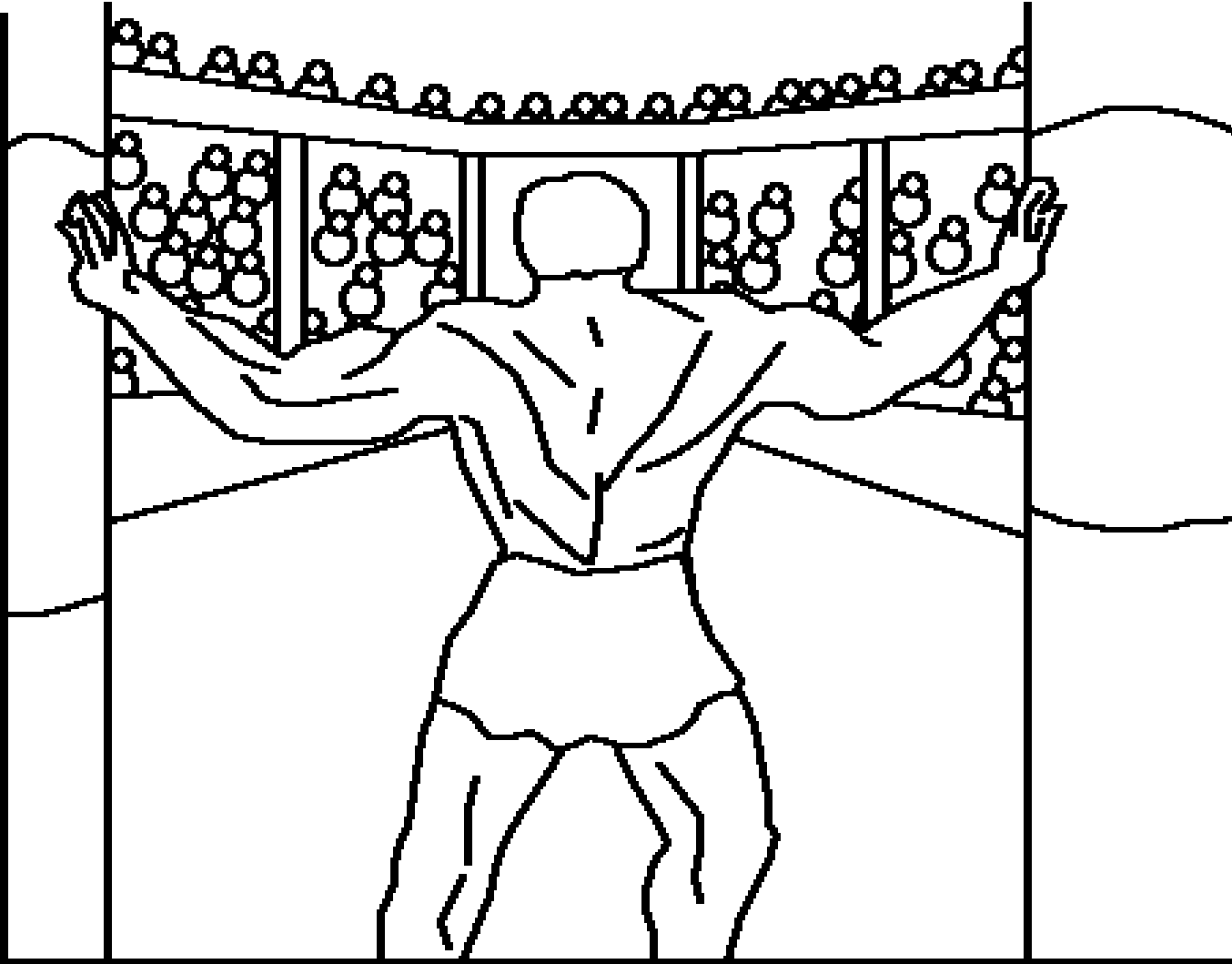

ദൈവം ശിംശോനു വീണ്ടും ശക്തി നൽകിയോ? ശിംശോൻ  
അസാധ്യതകൾ ചെയ്യാൻ കഴിയുമോ?

അതേ, അതേ, മസിലുപിടിച്ച്  
ആഞ്ഞുശ്വാസം എടുത്ത്  
ശിംശോൻ ആ ശക്തമായ  
തുണുകൾ തെള്ളിയിട്ടു.  
ദാഗോന്റെ മന്ദിരം നശിച്ചു  
തരിപ്പണമായി.  
ആയിരക്കണക്ക്  
ഫെലിസ്ത്യർ  
കൊല്ലപ്പെട്ടു-  
ശിംശോനും!



ശിംശോൻ, ദൈവത്തിന്റെ ശക്തനായ മനുഷ്യൻ

ദൈവവചനത്തിൽ നിന്നും ഒരു കഥ.

ബൈബിളിൽ നിന്നും എടുത്തത്.

ന്യായാധിപന്മാർ 13-16

"നിങ്ങളുടെ പ്രവേശന വാക്ക് വെളിച്ചം പകരട്ടെ."

സങ്കീർത്തനം 119:130





അവസാനം

14

60



അദ്ഭുതവനായ ദൈവം നമ്മളെ സൃഷ്ടിച്ചുവെന്നും  
നാം ദൈവത്തെ അറിയണമെന്നും ബൈബിൾ പറയുന്നു.

നാം തെറ്റുകാർ ആണെന്ന് ദൈവത്തിനറിയാം അതിനെ പാപമെന്ന് വിളിക്കുന്നു  
പാപത്തിനുള്ള ശിക്ഷ മരണമാണ് .എന്നാൽ ദൈവം നമ്മളെ സ്നേഹിച്ചതുകൊണ്ട്  
തന്റെ മകനായ യേശുവിനെ നമ്മുടെ പാപങ്ങൾക്ക് വേണ്ടി ക്രൂശിൽ മരിക്കേണ്ടതിന്  
ഈ ലോകത്തിലേക്ക് അയച്ചു യേശു മരണത്തിൽനിന്നും ഉയിർത്തെഴുന്നേറ്റു  
സ്വർഗ്ഗത്തിൽ പോയി. യേശുവിൽ വിശ്വസിക്കുകയും. നമ്മുടെ പാപങ്ങൾ  
ഏറ്റുപറയുകയും ചെയ്താൽ നമ്മുടെ പാപങ്ങളെ ക്ഷമിച്ച് യേശു നമ്മുടെ ഹൃദയത്തിൽ  
വസിക്കുകയും നാം അവനിലും നിരന്തരം വസിക്കുകയും ചെയ്യും.

ഇത് നിങ്ങൾ വിശ്വസിക്കുന്നു എങ്കിൽ ദൈവത്തോട് ഈപ്രകാരം പറയുക

പ്രിയ യേശുവേ നീ ദൈവമാണെന്നു ഞാൻ വിശ്വസിക്കുന്നു, എന്റെ പാപങ്ങൾക്കായി  
മരിക്കാൻ മനുഷ്യനായി നീ വന്നു. നീ ഇപ്പോഴും ജീവിക്കുന്നു എന്റെ ഹൃദയത്തിലേക്ക്  
വന്നു എന്റെ പാപങ്ങൾ ക്ഷമിക്കണമേ എനിക്ക് പുതിയൊരു ജീവിതം തരേണമേ.  
ഒരു ദിവസം നിന്നോട് കൂടെ ഞാൻ നിരന്തരം ആയിരിക്കും നിനക്ക് വേണ്ടി  
ജീവിപ്പാനും, അനുസരിപ്പാനും നിന്റെ മകനായിരിപ്പാനും സഹായിക്കേണമേ,  
ആമേൻ.

എല്ലാദിവസവും ബൈബിൾ വായിക്കുകയും ദൈവത്തോട് സംസാരിക്കുകയും  
ചെയ്യുക. യോഹന്നാൻ 3:16

