

बालबालिकाका लागि बाइबल
को प्रस्तुती

योना
अनि ठूलो
माछा



लेखन: Edward Hughes
चित्र: Jonathan Hay
संयोजन: Mary-Anne S.
अनुवाद: Mrs. Trifaina Subba
प्रकाशक: Bible for Children
www.M1914.org

BFC
PO Box 3
Winnipeg, MB R3C 2G1
Canada

©2016 Bible for Children, Inc.

अनुमतिपत्र: यो कथा सित्तैमा वितरण गर्नको निम्ति मात्र प्रतिलिपि गर्न वा
छापन अनुमति दिइएको छ तर बिक्रीका लागि होइन ।



धेरै वर्ष अघि योना भन्ने मानिस
इस्राएलमा बस्थे। एकदिन संसारको
सबैभन्दा शक्तिशाली शहर निनवेमा
जा भनेर परमप्रभुले
भन्नुभयो।



योनाले त्यहाँ भएका सबै मानिसहरूलाई
तिनीहरूको दुष्ट कार्यको लागि चेताउनी
दिनु भनी परमप्रभुले भन्नुभयो।



तर योनाले परमप्रभुको
अनादर गरे। तिनी^३ निनवे
जानको सट्टा तिनी तर्सोस
भन्ने ठाउँको जहाजमा चढे।



परमप्रभु परमेश्वरले समुद्रमा ठूलो आँधी चलाउनभयो। त्यो
एउटा ठूलो आँधी थियो। त्यहाँ कप्तान जहाज तौडिन्छ अनि
डुब्छ भनी डराउन लागे।

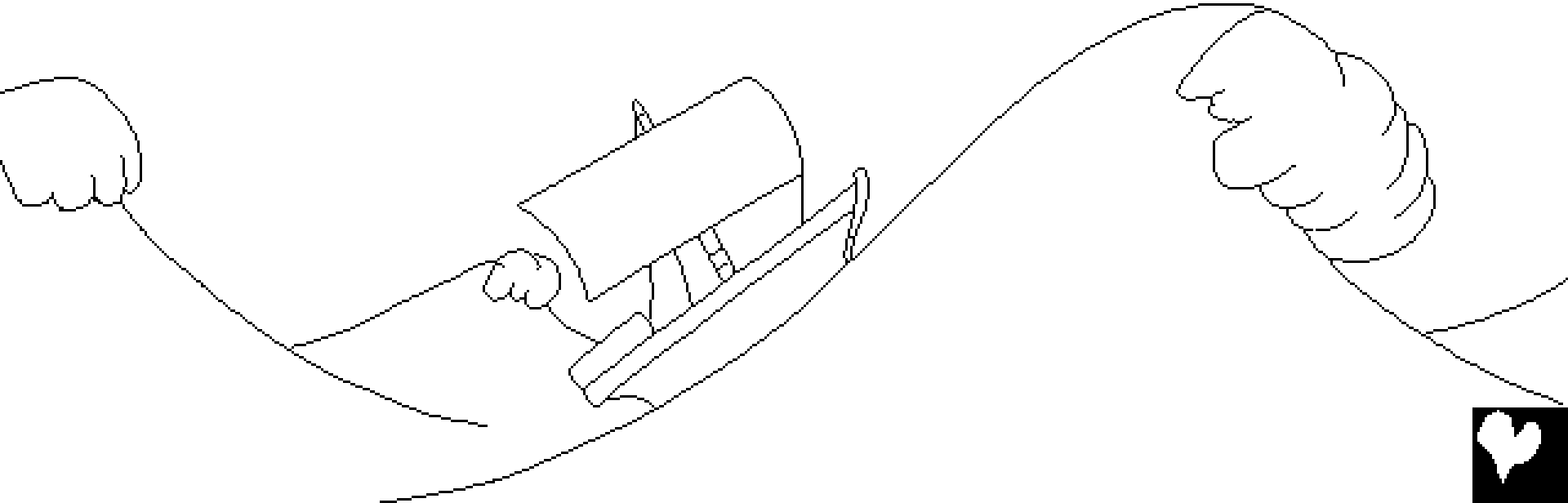

आँधी डरलाग्दो अनि डरलाग्दो हुँदै आए। कप्तान डरले
तिनको ईश्वरलाई प्रार्थना गर्नथाले अनि सबै सर-समानहरू
जहाजबाट बाहिर फाले तर पनि केही सहायता भएन्।

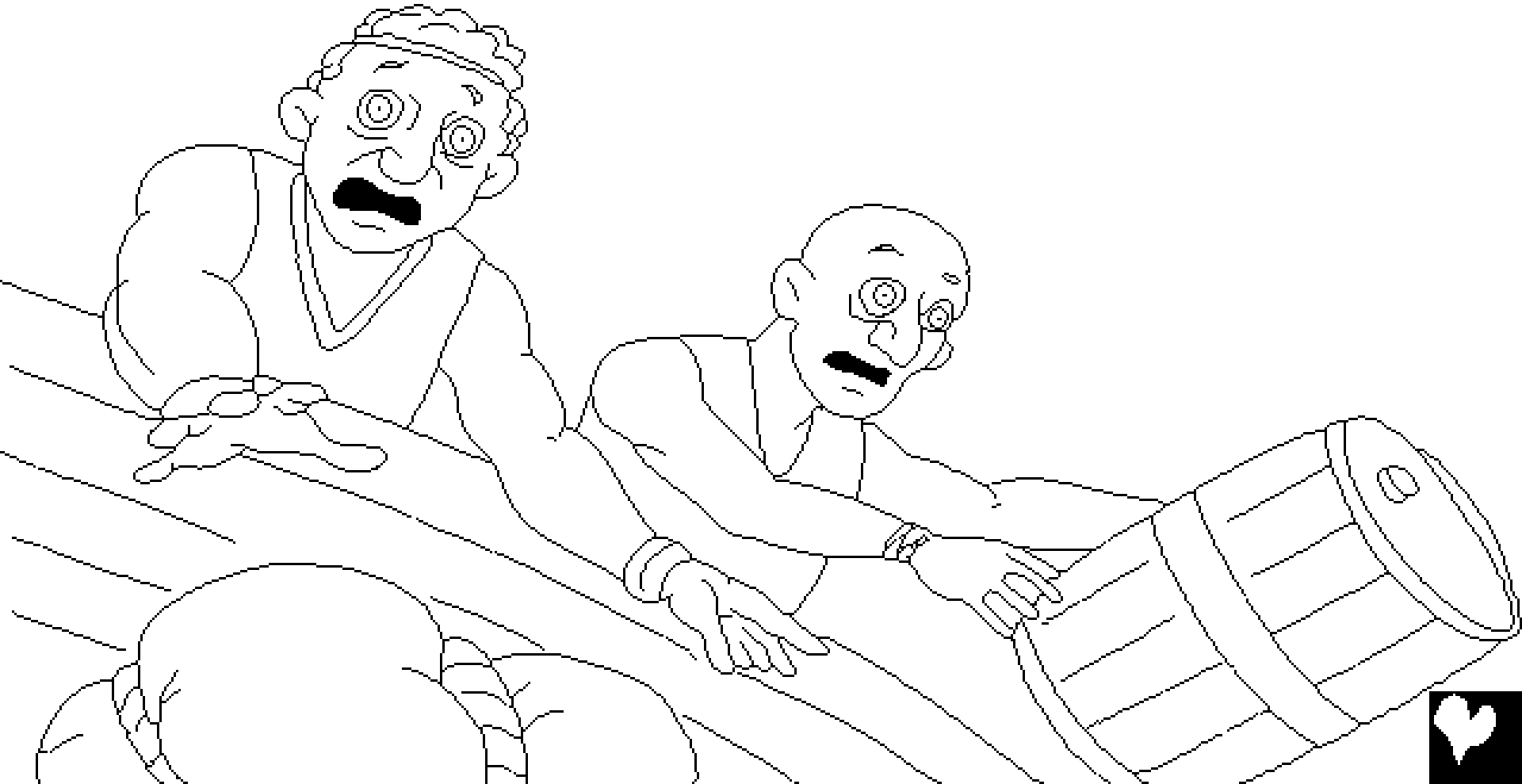

योना मात्र यस्तो व्यक्ति थिए जसले जहाजमा प्रार्थना गरेन्। यसको सद्वामा तिनी मस्त निन्द्रामा थिए। जहाजको कप्तानले तिनलाई भेट्टाए, “तिमी सुतिरहेको छौं? उठ, अनि आफ्नो ईश्वरलाई प्रार्थना गर। हुनसक्छ ईश्वरले हामीलाई सोचिरहेका छन् कि हामी नाश नहोस्” भनेर कप्तानले भने।

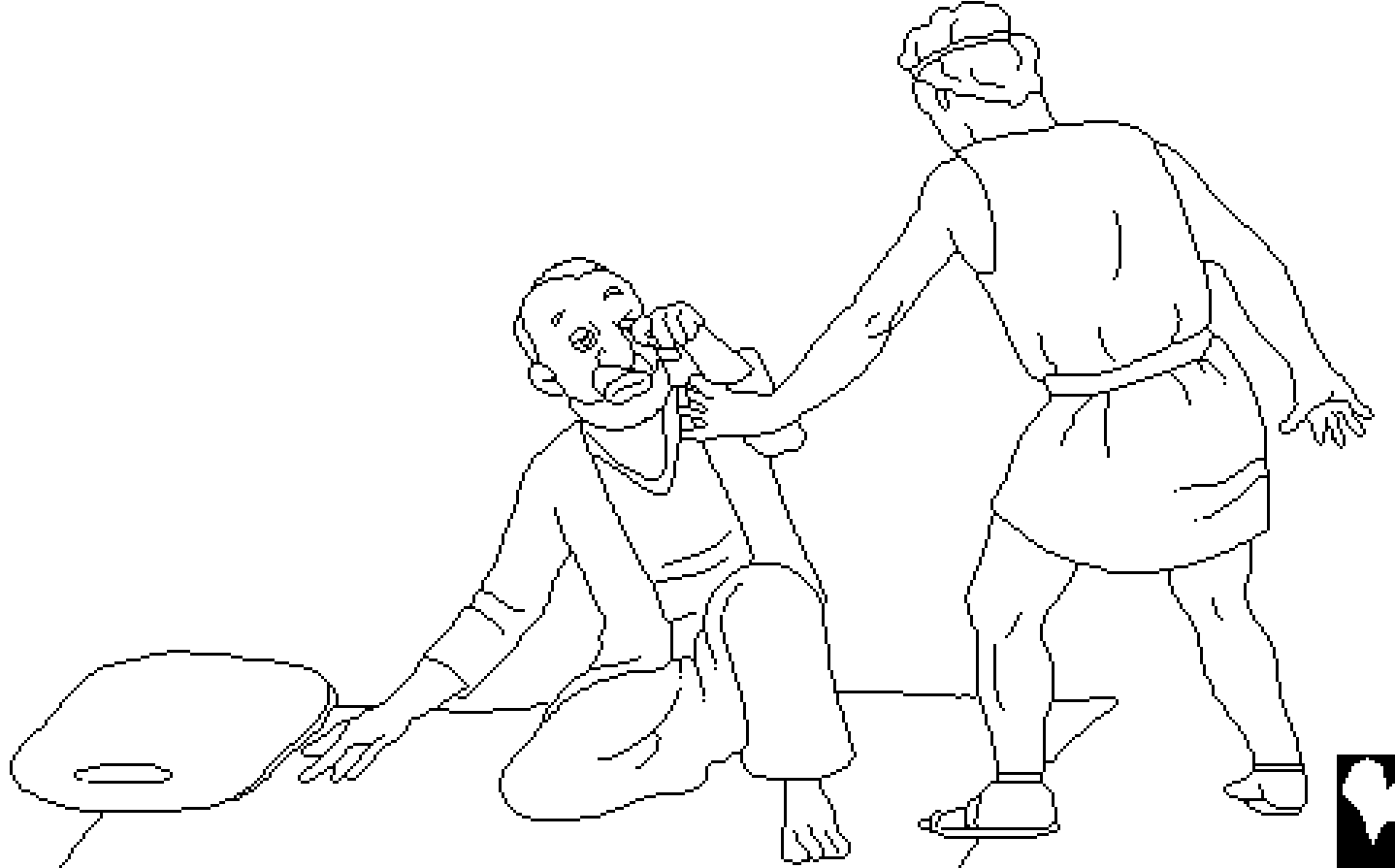

यो सबै समस्याहरू योनाको कारणले आएको हो भनी तिनीहरूले निर्णय गरे। तिनले भने कि परमप्रभुबाट तिनी भागिरहेका थिए। तिनीहरूले सोधे, “तिमीलाई के गरूँ र समुद्र शान्त हुनेछ? “मलाई उठाऊ, अनि समुद्रमा हाल किन भने यस महान् आँधीको कारण म नै हुँ” भनी योनाले भने।

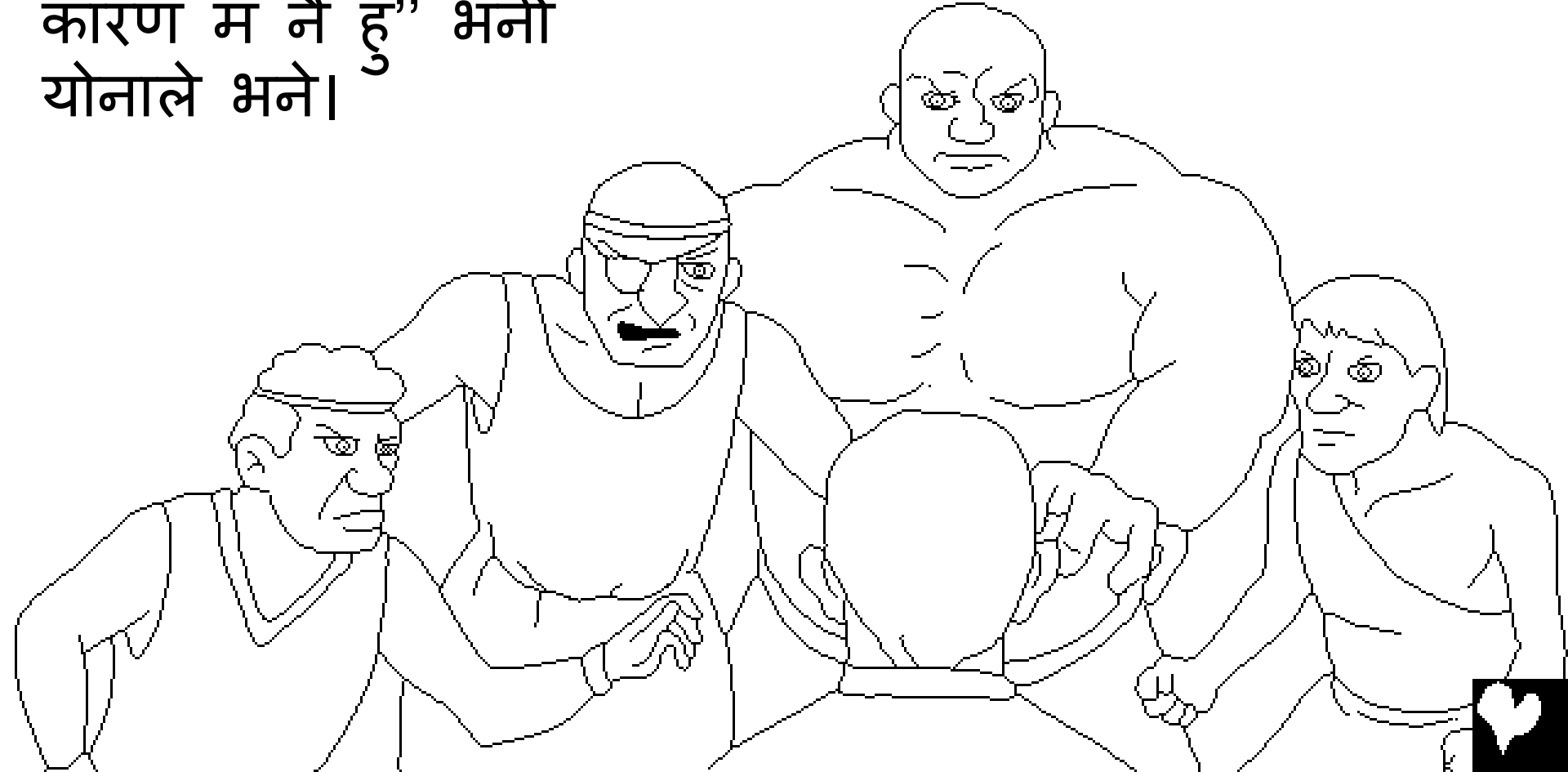

कप्तानले योनालाई
जहाजबाट फ्याकन
चाहेका थिएनन्। यसैले
तिनीहरूले जहाजलाई
जमीनमा ल्याउने
प्रयास गरे तर
तिनीहरूले सकेनन्।
त्यहाँ एउटै कुरा
मात्र गर्न
सकथ्यो।



क्षमाको प्रार्थनापछि कप्तानले
योनालाई माथि
ल्याए अनि
गोला हाले।
जसरी योना
छालहरूमा हराए
तब समुद्र अनि हावा षान्त
भए। अचानक बदलिएको मौसमले
कप्तानमाथि पहिलेको भन्दा अहिले
अझ डर उत्पन्न भयो। तिनीहरूले
थाह पाए कि परमप्रभुले यो
गर्नभएको हो भनेर। डर
अनि छक्क परेको बेला
तिनीहरूले परमप्रभुलाई
आराधना गरे।



अनादर सन्देशवाहक चकित
भए। समुद्रको गहिराइमा
डुब्दै गरेका साहाराविहिन
योनाले उनलाई केही
कुरोले पनि बचाउन
सकदैन भनी बुझे।
उ डुबे तर परमप्रभुको
अर्को योजना थियो।

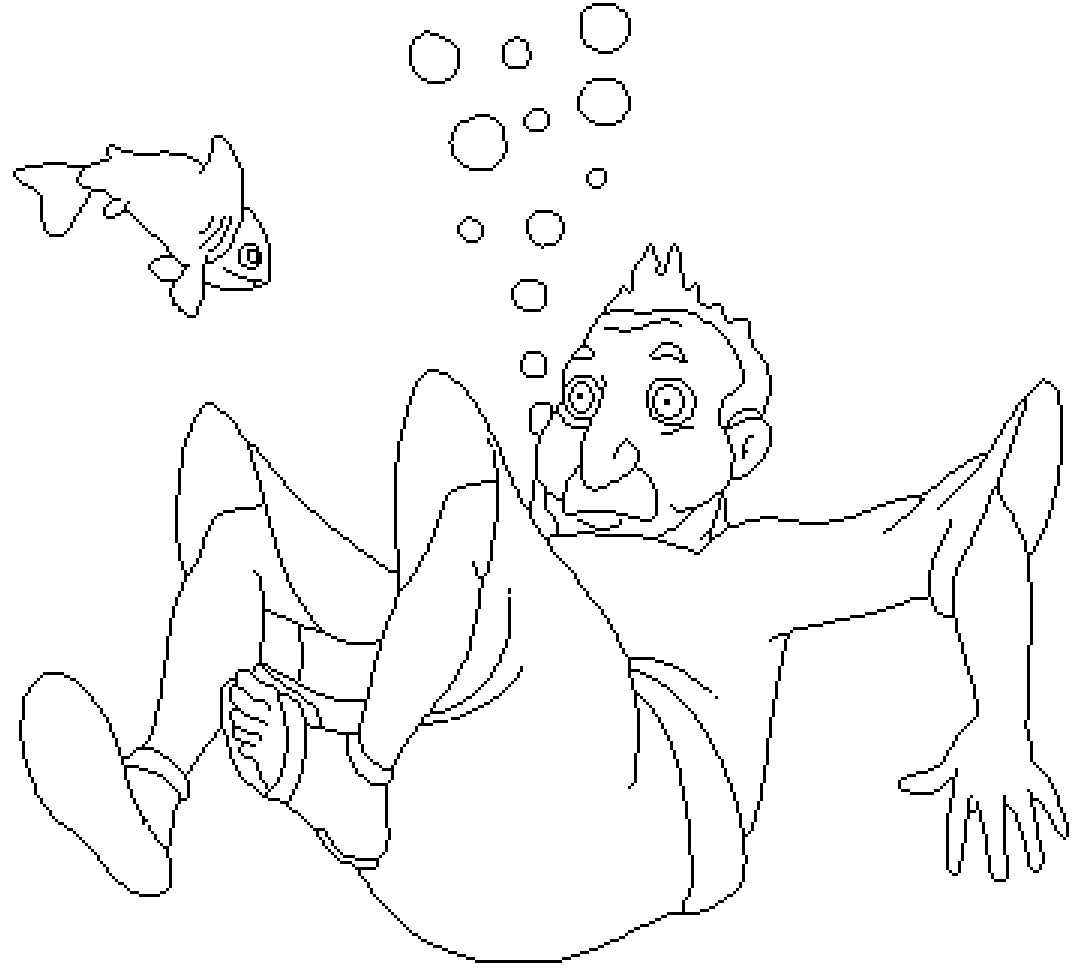

योनालाई निल्नको लागि परमप्रभुले एउटा ठूलो माछा खटाउनुभयो। त्यो माछा ठीक समयमा आए अनि त्यसले योनालाई निले अनि योना समुद्रदेखि माछाको पेटभित्र गए। योना तीन दिनसम्म माछाको पेटभित्र रहे। उनको धेरै साच्ने अनि प्रार्थना गर्ने समय थियो।



तीन दिनपछि योनाले परमप्रभुको आज्ञा मान्छु भनी प्रतिज्ञा गरे। त्यही घडी परमप्रभु योनासंग बोल्नुभयो अनि माछाले योनालाई किनारमा उधेल्नदिए।

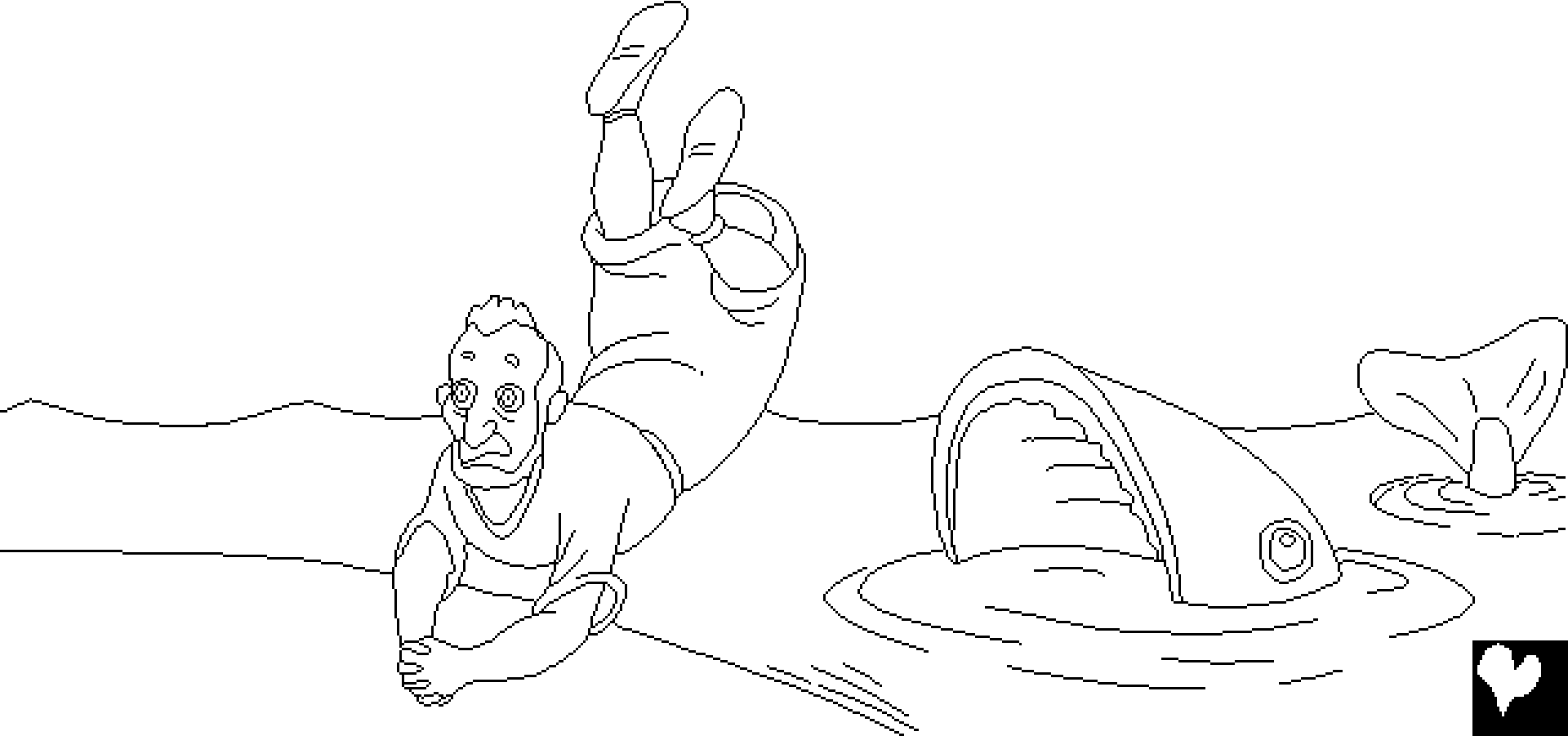

परमप्रभुको वचन लिएर योेनालाई फेरि एकपल्ट
निनवेमाँ जा भनी परमप्रभुले भन्नुभयो। त्यस समय
योना गए अनि षहरमा पसैर कराउन थाले, “चालिस
दिनमा निनवे नाष हुँदैछ।”



निनवेको मानिसहरूले परमप्रभुको वचन विष्वास गरे।
तिनीहरूले खानाविना अनि बौराको लुगा लगाएर परमप्रभुलाई
तिनीहरूको पापको क्षमा माग्न आए। राजा पनि आफैलाई
नम्र बनाइ परमप्रभुको अधि आए। उनले राजगद्दी छोडे अनि
बोराको लुगा लगाए अनि खरानीमा बसे। तिनीहरूको
पापदेखि क्षमा दियोस् भनेर
परमप्रभुसंग तिनीहरूको
दुश्ट बाटो अनि
अषान्तिबाट फर्क भनेर
तिनले हुकूम गरे।

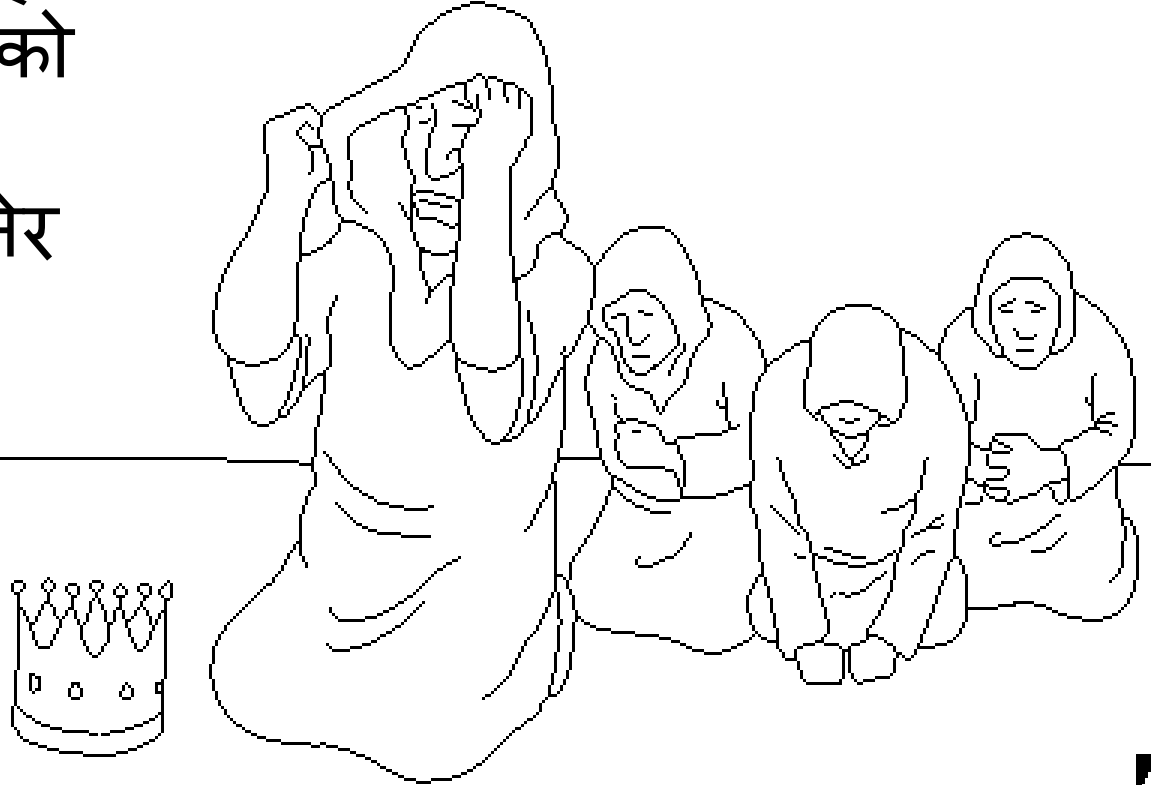

परमप्रभुले तिनीहरूलाई क्षमा गर्नुभयो। जब परमप्रभुले
तिनीहरूलाई क्षमा गर्नुभयो भने तिनीहरूले
थाह पाए तब तिनीहरूले

रमाहट गरे।

तर एकजना
मानिस योना
चाहिँ रिसाए।



किन् योना रिसाए? उनले परमप्रभलाई भने, “मलाई थाह छ तपाईं अनग्रही परमेश्वर, रिसाउनमा ढिला अनि दयाले भरिपूर्ण हुनुहुन्छ।” अर्को षब्दमा, योनालाई थाह थियो कि परमप्रभको वचन पालन गर्ने अनि आफ्नो पापको क्षमा माग्नेलाई उहाँले क्षमा गर्नुहुनेछ। यसले यो थाह गर्न सक्छौ कि योनाले निनवेको मानिसहरूलाई मन पराउँदैन थिए। तिनीहरू क्षमा भएको तिनले चाहँदैन थिए।



योना परमप्रभसंग रिसाएर भने,
“मेरो जीवन लिनुहोस् किनभने
मेरो जीवन भन्दा त मेरो
मृत्युनै असल हो।”



योना बाहिर षहरमा गएर बसे अनि पर्खेर हेरिरहे कि
परमप्रभुले अर्को के गर्न दिनुहुन्छ। परमप्रभु परमेश्वर ठूलो
पात तयार गर्नुभयो। यो बिस्तारो बड्न थाले अनि घामबाट
दिनभरि योनालाई बचाउन
षितलता दिए।



अर्को बिहानी परमप्रभले फटेंगो पठाउनभयो अनि त्यस वृक्षलाई मारिदिए अनि परमप्रभले तातो, षक्तिषाली हावा तयार गरी योनाकहाँ पठाउनभयो अनि जबसम्म तिनी मर्दन् तबसम्म तिनलाई हिराए। यी सबैले योनालाई धेरै रीस उठ्यो।



त्यसपछि परमप्रभुले योनालाई भन्नभयो,
“तिमीलाई रिसाउने के अधिकार छ? तिमी
एउटा सानो वृक्ष झैं छौ जसको केही
काम छैन अनि बढ्दैन पनि र यो
रातमा आउँछ र रातमै
मर्छ।



“त्यो ठूलो षहर निनवे जहाँ
हजारौं मानिसहरूमाथि किन
मैले दया नदेखाउनु?”



योना अनि ठूलो माछा

परमेश्वरको वचन बाइबलबाट लिइएको कथा

जुन

योना

“तपाईंका वचनको व्याख्याले ज्योति प्रदान गर्छ ।”

भजनसंग्रह ११९:१३०



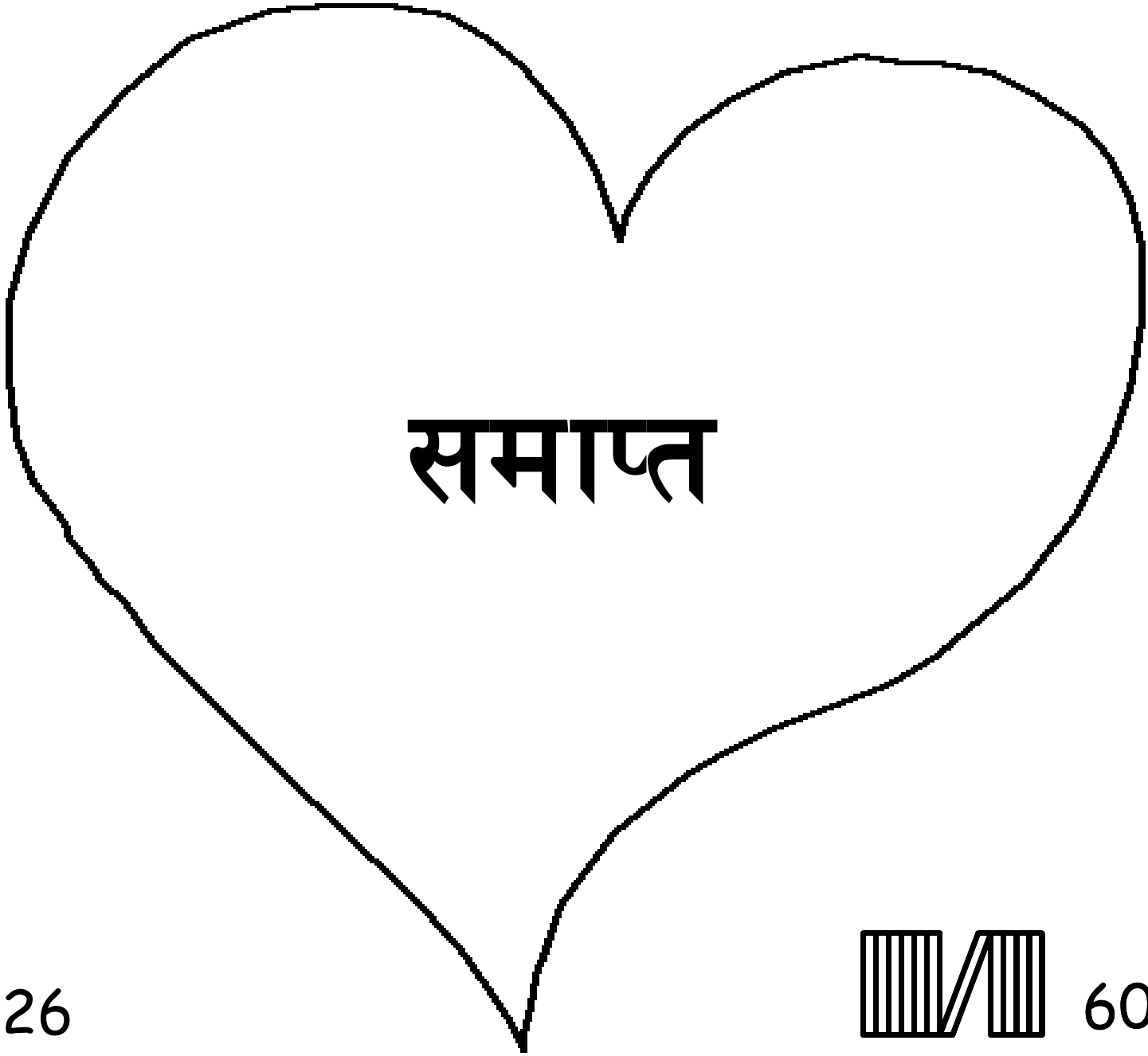

समाप्त



बाइबलको यो कथाले हाम्रा अद्भूत परमेश्वरको बारेमा बताउँदछ जसले हामीलाई बनाउनुभयो । तिमीले उहाँलाई चिन भन्ने उहाँ चाहनुहुन्छ ।

हामीले खराब कामहरू गरेका छौं भन्ने परमेश्वर जान्नुहुन्छ जसलाई उहाँ पाप भन्नुहुन्छ । पापको सजाय मृत्यु हो, तर परमेश्वरले तिमीलाई यति धेरै प्रेम गर्नुहुन्छ कि तिम्रा पापको निम्ति क्रूसमा मरेर सजाय भोग्न उहाँले आफ्ना एकमात्र पुत्र येशूलाई पठाउनुभयो । त्यसपछि प्रभु येशू फेरि जीवित हुनुभयो र स्वर्गको आफ्नो घरमा जानुभयो । यदि तिमीले प्रभु येशूमा विश्वास गर्छौ र तिम्रा पापहरू क्षमा गरिदिन उहाँसँग बिन्ती गर्छौ भने उहाँले तिमीलाई क्षमा गर्नुहुनेछ । अनि उहाँ तिमीभित्र आएर वास गर्नुहुन्छ र तिमी सधैंभरि उहाँसँगै बस्नेछौ ।

यदि तिमी यो कुरा साँचो हो भनी विश्वास गर्छौ भने परमेश्वरलाई यसो भनः
प्यारो प्रभु येशू, तपाईं परमेश्वर हुनुहुन्छ, मेरा पापहरूको निम्ति मर्न तपाईं मानिस बन्नुभयो र अहिले फेरि जीवित हुनुभएको छ भनी म विश्वास गर्दछु । कृपा गरी मेरो जीवनमा आउनुहोस् र मेरा पापहरू क्षमा गर्नुहोस् ताकि मैले अहिले नयाँ जीवन पाउन र सधैंभरि तपाईंसँग बस्न सकूँ । तपाईंको आज्ञा पालन गर्न र तपाईंको सन्तान भएर तपाईंको निम्ति जिउन मलाई सहायता गर्नुहोस् । आमेन ।

दिनहुँ बाइबल पढ र परमेश्वरसँग कुराकानी गर । यूहन्ना ३:१६

