

ପିଲାମାନଙ୍କ ପାଇଁ ବାଈବଲ  
ଉପହାର

ଯୁନସ ଏବଂ ବଡ଼  
ଆକାରର ମାଛ



ଲେଖକ: Edward Hughes  
ଦୃଷ୍ଟାନ୍ତ: Jonathan Hay  
ଉପଯୋଜକ: Mary-Anne S.  
ଅନୁବାଦକ: Prasanta Bhuyan  
ପ୍ରକାଶକ: Bible for Children  
[www.M1914.org](http://www.M1914.org)

BFC  
PO Box 3  
Winnipeg, MB R3C 2G1  
Canada

©2015 Bible for Children, Inc.

ଅନୁମତି ପତ୍ର: ଏଠାରେ ଥିବା ସବୁ କାହାଣୀର ଅଧିକାର ନକଲ ଅବା ପ୍ରିଣ୍ଟ କରିବାକୁ  
ଆପଣଙ୍କର ଅଧିକାର ଅଛି. ଯେଉଁ ପର୍ଯ୍ୟନ୍ତ ଆପଣ ଏହାକୁ ବିକ୍ରୀ କରନ୍ତି ନାହିଁ ।



ଅନେକ ବର୍ଷର ଆଗେ, ଯୁନସ ନାମରେ ଏକ ଲୋକ ଇସ୍ରାଏଲ  
ଦେଶରେ ବାସ କରୁଥିଲେ । ଦିନକରେ, ସଦାପ୍ରଭୁ ତାଙ୍କୁ କହିଲେ  
ନାନିବୀ ମହାନଗରକୁ ଯାଅ, ଯାହା ସବୁଠାରୁ  
ବଡ଼, ସାରା ପୃଥିବୀରେ ଅତି ଶକ୍ତିଶାଳୀ  
ସହର ଥିଲା ।

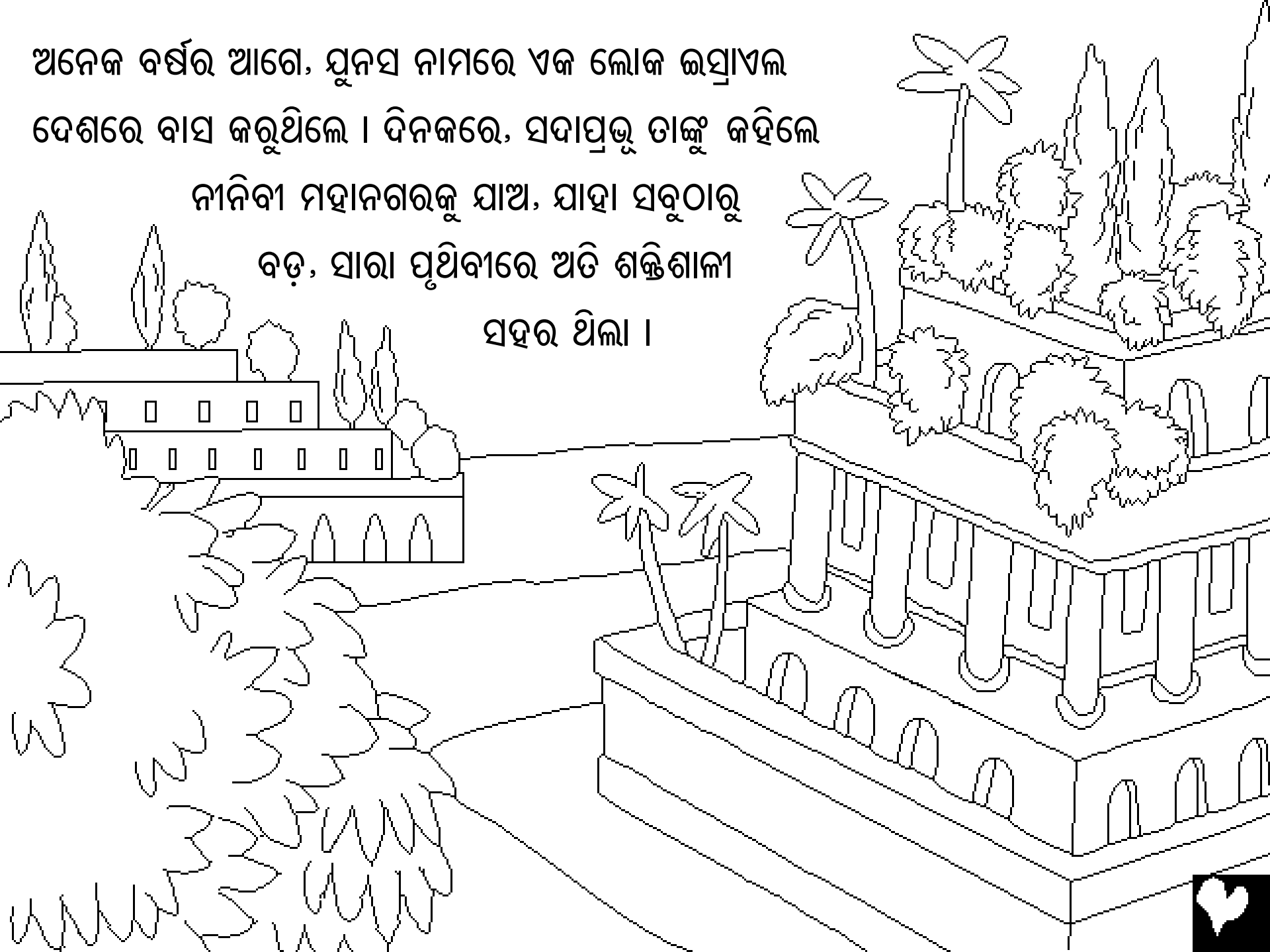

ଯୁନସ ସେମାନଙ୍କୁ ସତର୍କ କରିବାକୁ ଆବଶ୍ୟକ ଥିଲା କାରଣ  
ସଦାପ୍ରଭୁ ସେମାନଙ୍କ ଦୁର୍ଘଟା ବିଷୟରେ ଜାତ ଥିଲେ ।



ଯୁନସ ସଦାପ୍ରଭୁଙ୍କ ଅବାଧ୍ୟ ହେଲେ, ସେ  
ନୀନିବାକୁ ଯିବା ବଦଳରେ, ଯାହୋ ନଗରକୁ  
ଯାଇ ତର୍ଣୀଶକୁ ଯାଉଥିବା ଜାହାଜରେ ଚଢ଼ି  
ବିପରିତ ଦିଗରେ ଚାଲିଗଲେ ।

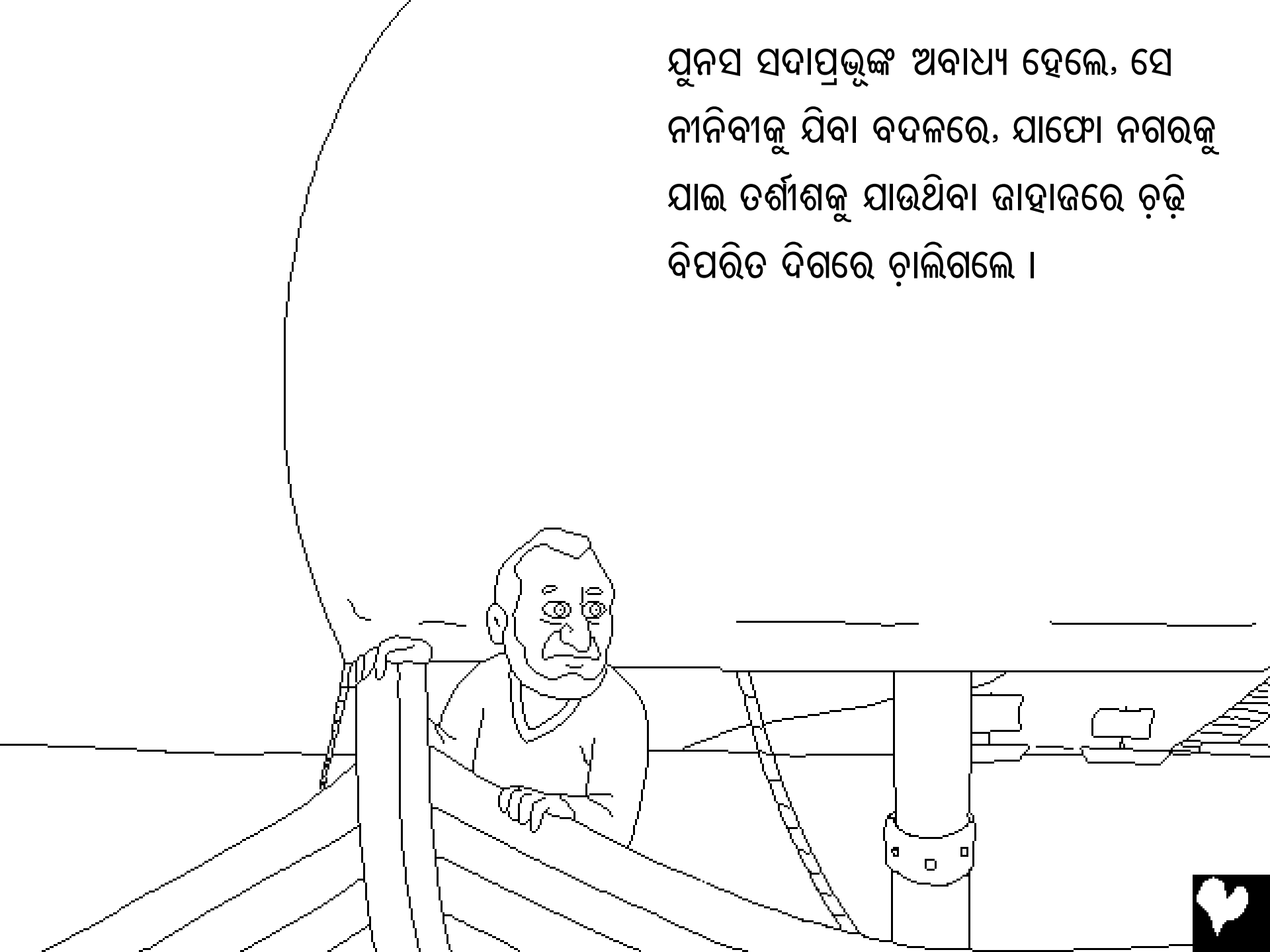

ସଦାପ୍ରଭୁ ସମୁଦ୍ରକୁ ପ୍ରଚ୍ଛ ବାୟୁ ପ୍ରେରଣ କଲେ । ତାହିଁରେ ସମୁଦ୍ର ଉପରେ ପ୍ରବଳ ତୋଫାନ ହେଲା ଯେ, ନାବିକମାନେ ଭାବିଲେ ଜାହାଜ ଭାଙ୍ଗି ବୁଡ଼ିଯାଇପାରେ ।

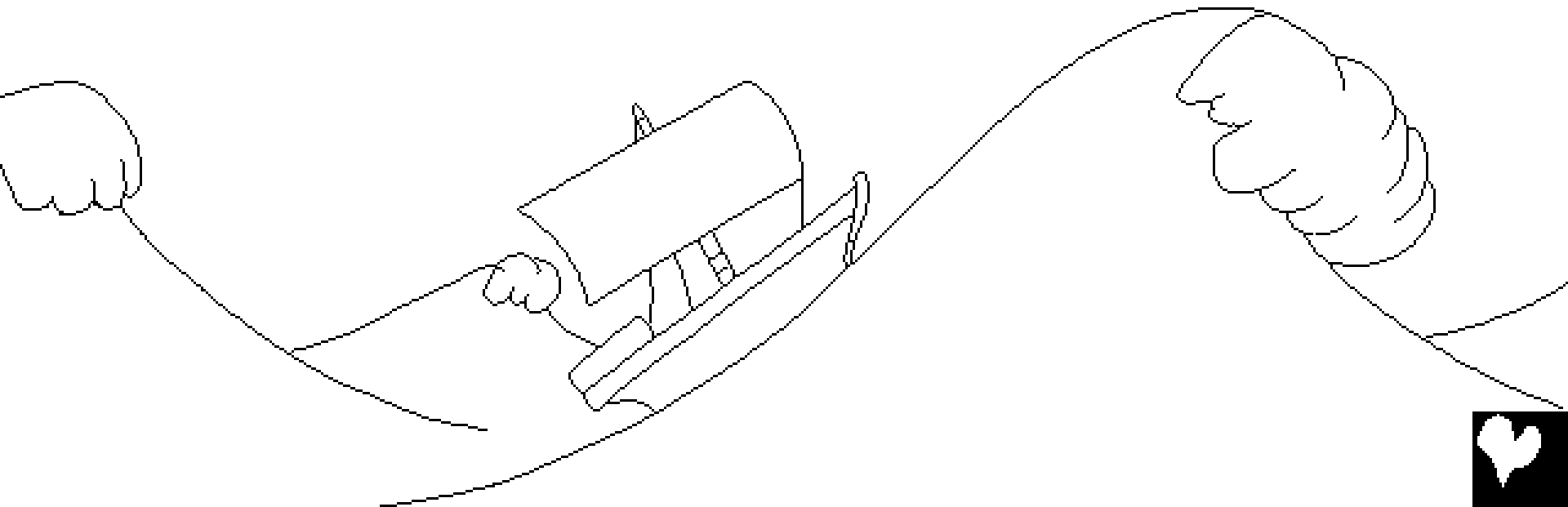

ଝଡ଼ ଅତ୍ୟଧିକ ତିବ୍ରତର ହେବାକୁ ଲାଗିଲା, ସେମାନେ ଭିତ ହୋଇ ଆପଣା ଆପଣା ଦେବତା  
ନିକଟରେ ପ୍ରାର୍ଥନା କଲେ । ପୁଣି ଜାହାଜରୁ ଥିବା ଦ୍ରବ୍ୟାଦି ସମୁଦ୍ରରେ ପକାଇଦେଲେ । କିନ୍ତୁ କିଛି  
ସୁଫଳ ହେଲା ନାହିଁ ।

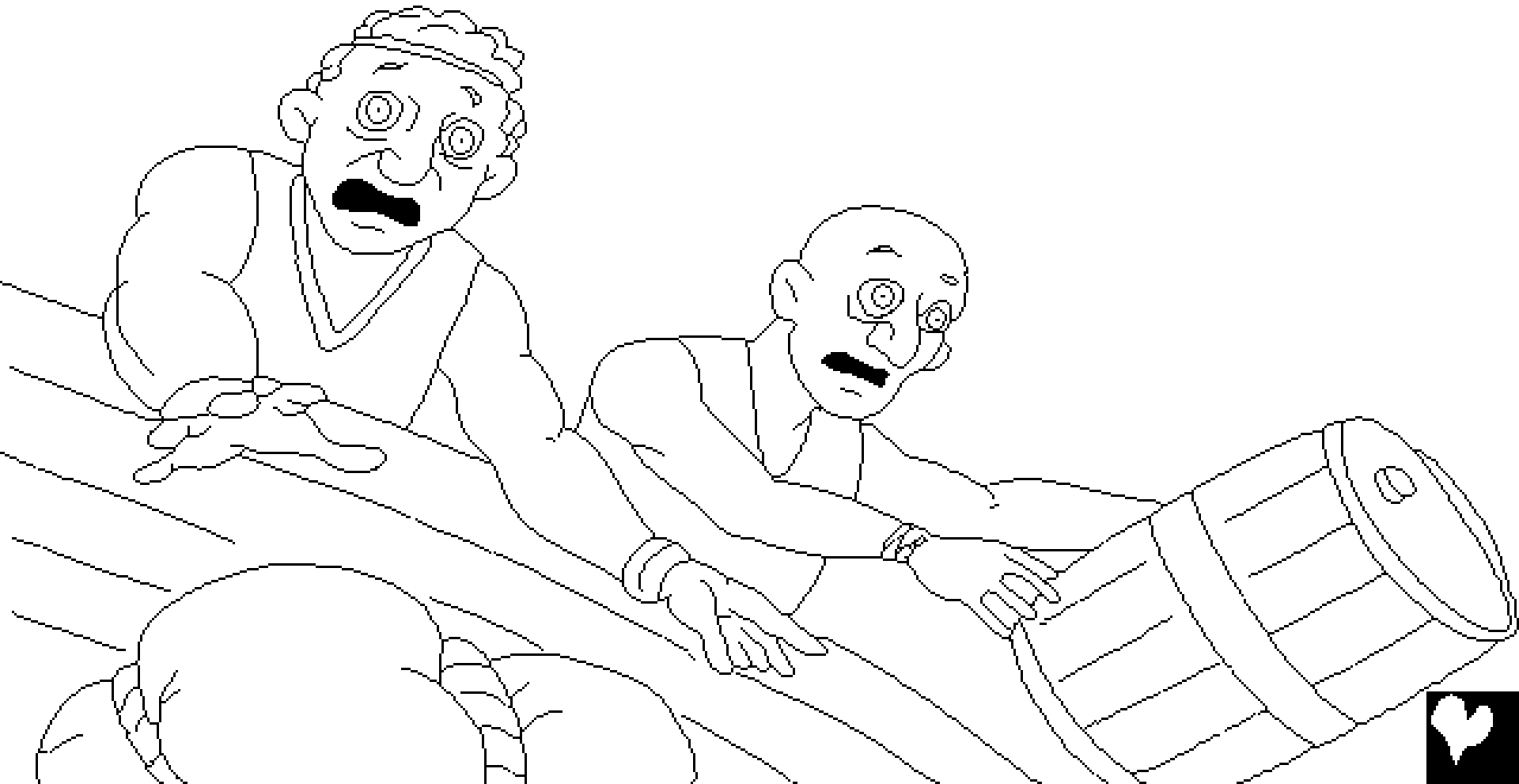

ମାତୃ ଯୁନସ କେବଳ ଜଣେ ମାତୃ ଜାହାଜରେ ଥିଲେ ଯେ ପ୍ରାର୍ଥନା କରୁ ନ ଥିଲେ । ତାହା  
ବଦଳରେ, ସେ ଜାହାଜର ଅନ୍ତରସ୍ଥ ଭାଗରେ ଶୟନ କରି ଘୋର ନିଦ୍ରାରେ ମଗ୍ନ ହୋଇଥିଲେ ।  
ଜାହାଜର ଅଧ୍ୟକ୍ଷ ତାହାକୁ ପାଇଲେ । ତୁମେ କଅଣ କରୁଅଛ, ଶୋଇଅଛ, ଉଠ, ତୁମ୍ଭ  
ପରମେଶ୍ୱରଙ୍କ ନିକଟରେ ପ୍ରାର୍ଥନା କର, କେଜାଣି ପରମେଶ୍ୱର  
ଆତ୍ମମାନଙ୍କ ବିଷୟରେ ମନଯୋଗ କରିବେ  
ଓ ଆତ୍ମମାନେ ବିନଷ୍ଟ ନୋହିବ ।

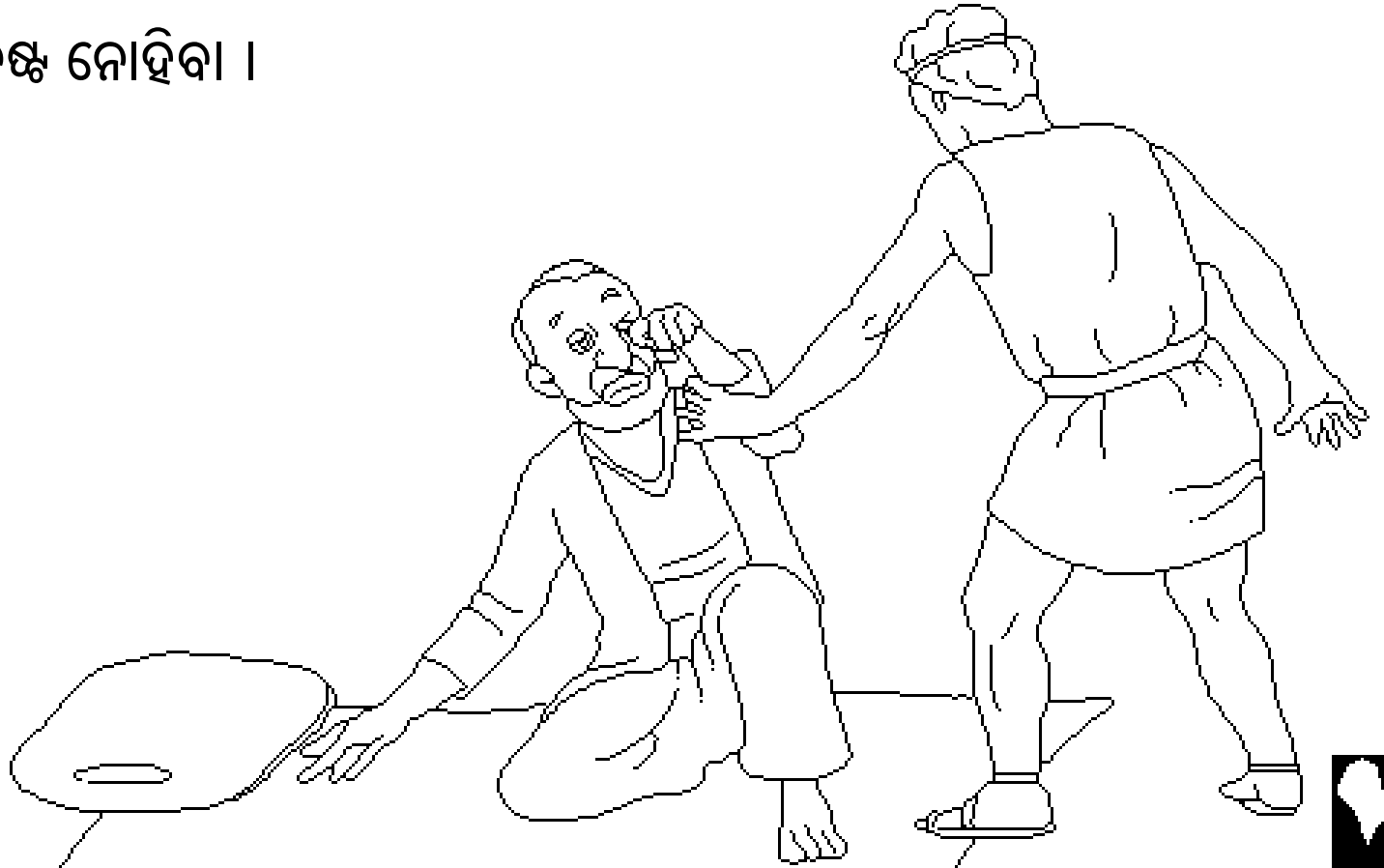



ନାବିକମାନେ ଶିଳ୍ପ ଜାଣିପାରିଲେ ଯେ ସେହି ଆଡ଼ୁଆ ଯୁନସଙ୍କ ନିମନ୍ତେ ହୋଇଅଛି । ସେ ସେମାନଙ୍କୁ କହିଲେ ମୁଁ ସଦାପ୍ରଭୁଙ୍କ ଛାମୁରୁ ପଳାଉଅଛି । ସେମାନେ ପଢ଼ାରିଲେ, ସମୁଦ୍ର ଯେପରି ଆତ୍ମମାନଙ୍କ ପ୍ରତି ସୁକ୍ଷ୍ମର ହେବ, ଏଥିପାଇଁ ଆତ୍ମମାନେ ତୁମ୍ଭପ୍ରତି କଅଣ କରିବା? ଯୁନସ କହିଲେ, ମୋତେ ଧରି ସମୁଦ୍ରରେ ପକାଇଦିଅ ତାହିଁରେ ସମୁଦ୍ର ତୁମ୍ଭମାନଙ୍କ ପ୍ରତି ସୁକ୍ଷ୍ମର ହେବ । କାରଣ ମୋ ଶକାଶୁ ତୁମ୍ଭମାନଙ୍କ ଏହି ମହା ଚୋପାନ ଉପକ୍ଷିତ ହୋଇଅଛି ।



ନାବିକମାନେ ଯୁନସକୁ ସମୁଦ୍ରରେ  
ଫିଙ୍ଗିବାକୁ ଇଚ୍ଛା କଲେନାହିଁ  
ଓ କୁଳକୁ ଫେରି ଯିବାକୁ ବଡ଼  
ଯତ୍ନରେ ଆସୁଲୁ ପକାଇଲେ  
ମାତ୍ର ସେମାନେ ପାରିଲେ  
ନାହିଁ । ସେମାନଙ୍କଠାରେ  
ଜେବଳ ମାତ୍ର ଗୋଟିଏ  
ଉପାୟ ବାଜି ଥିଲା!

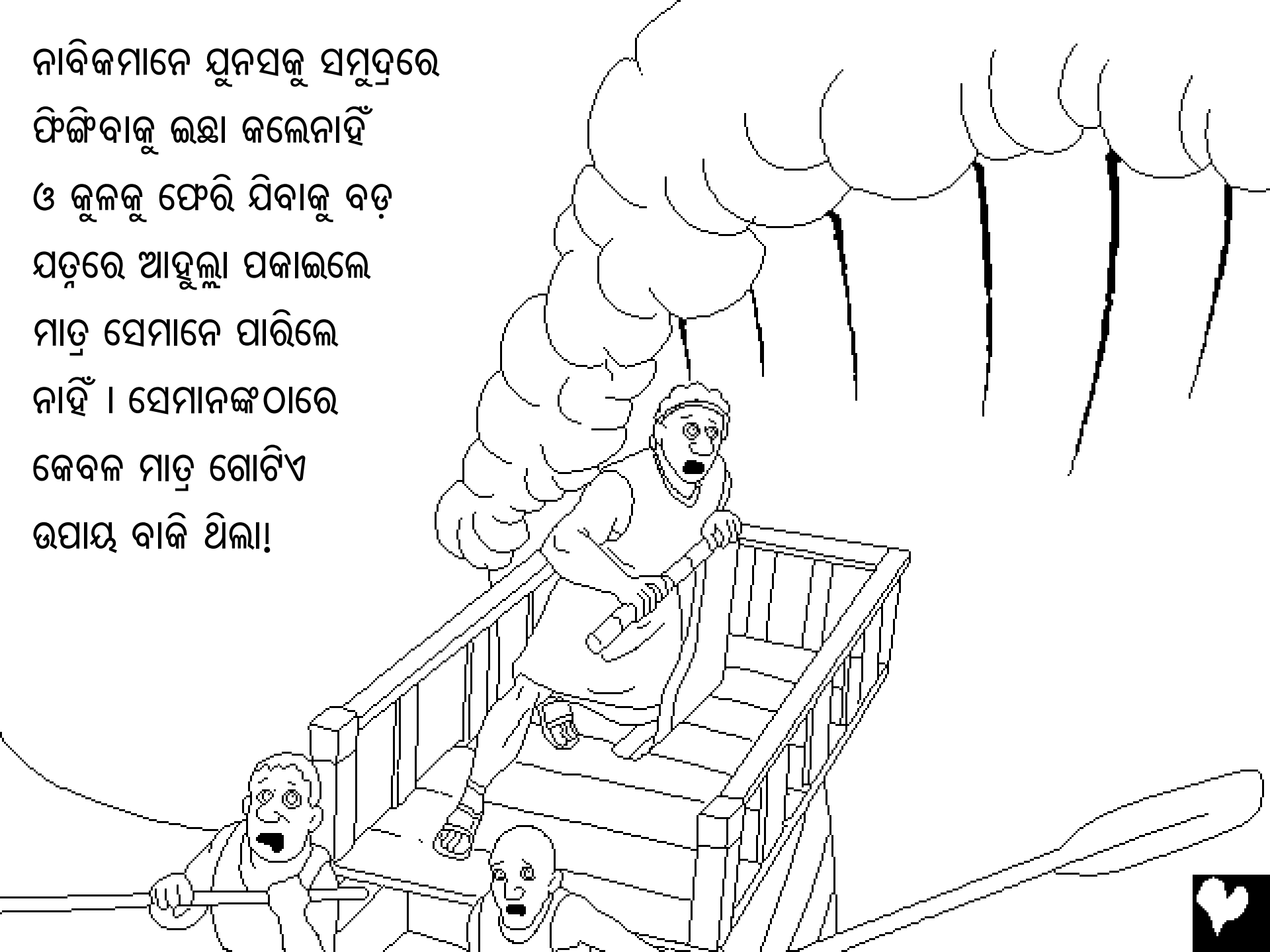

ସେମାନେ କ୍ଷମା ପ୍ରାର୍ଥନା କଲାପରେ,

ନାବିକମାନେ ଯୁନସଙ୍କୁ

ଧରି ସମୁଦ୍ରରେ

ପକାଇଦେଲେ ।

ଯେପରି ଯୁନସ

ଆଦୁଲ୍ଲାରେ ଅଦୃଶ୍ୟ ହୋଇଗଲେ, ସମୁଦ୍ର

ସୁଛିର ହେଲା ଓ ପବନ ଥମିଗଲା । ସେହି ଆକସ୍ମିକ

ପରିବର୍ତ୍ତନ ସେମାନଙ୍କୁ ଅତିଶୟ, ସେହି ଝଡ଼ଠାରୁ

ମଧ୍ୟ ଅଧିକ ଭୟଭୀତ କଲା । ନିଃଶ୍ଚିତରେ

ସେମାନେ ଜାଣିଥିବେ କେବଳ ସଦାପ୍ରଭୁ

ଏହିପ୍ରକାର କରିପାରନ୍ତି । ସେମାନେ

ସଦାପ୍ରଭୁଙ୍କୁ ଉପାସନା କଲେ ।

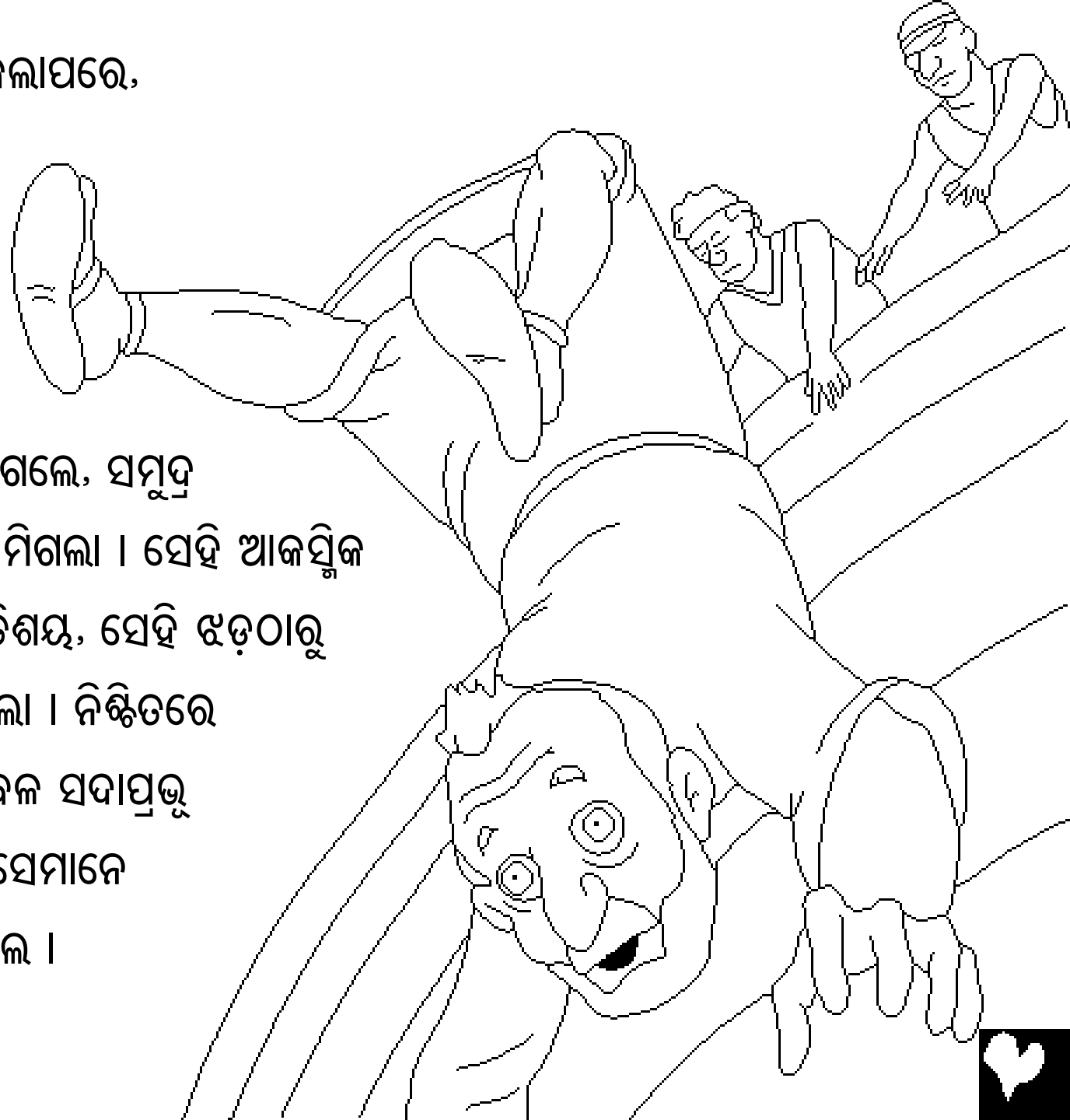

ସେହି ସମୟରେ, ସେହି ସଦାପ୍ରଭୁଙ୍କ  
ବାକ୍ୟ ଅବଜ୍ଞାକାରୀ ଅତି ବିସ୍ମିତ  
ହେଲେ । ଅସହାୟତାରେ ସେ ଗଭିର  
ଜଳରେ ବୁଡ଼ିଯାଇଛନ୍ତି, ଯୁନସ  
ଜାଣିଥିଲେ ମୃତୁରୁ ତାଙ୍କୁ କେହି  
ମଧ୍ୟ ବଞ୍ଚାଇ ପାରିବେ ନାହିଁ ।  
ସେ ବୁଡ଼ି ମରିଯାଇଥାଆନ୍ତେ ମଧ୍ୟ,  
ମାତ୍ର ସଦାପ୍ରଭୁଙ୍କର ଯୋଜନା  
ଅଲଗା ଥିଲା ।

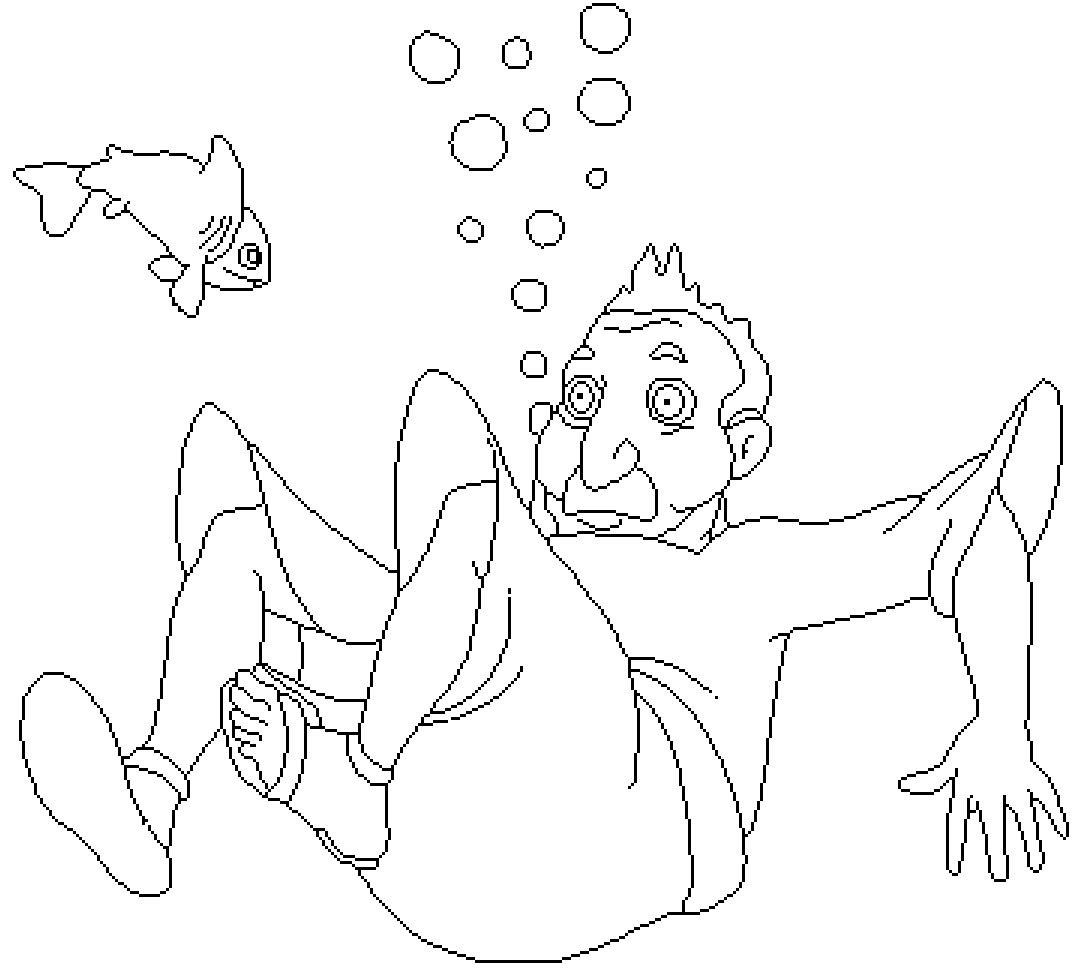

ପୁଣି ଯୁନସଙ୍କୁ ଗିଳିବା ନିମନ୍ତେ ସଦାପ୍ରଭୁ ଏକ ବୃହତ୍ ମତ୍ସ୍ୟ ନିର୍ମାଣ  
କଲେ । ମତ୍ସ୍ୟ ଯୁନସଙ୍କୁ ଲୋଭରେ ଗିଳିଲା ଓ ଯୁନସ ସମୁଦ୍ର ଜଳରୁ  
ସିଧା ମତ୍ସ୍ୟ ଉଦରରେ ପହଞ୍ଚିଲେ, ପୁଣି ସେ ମତ୍ସ୍ୟ ଉଦରରେ  
ତିନଦିନ ତିନି ରାତି ରହିଲେ । ତାଙ୍କ ପାଖରେ ଚିନ୍ତା କରିବା ଓ  
ପ୍ରାର୍ଥନା କରିବକୁ ଅନେକ ସମୟ ଥିଲା ।

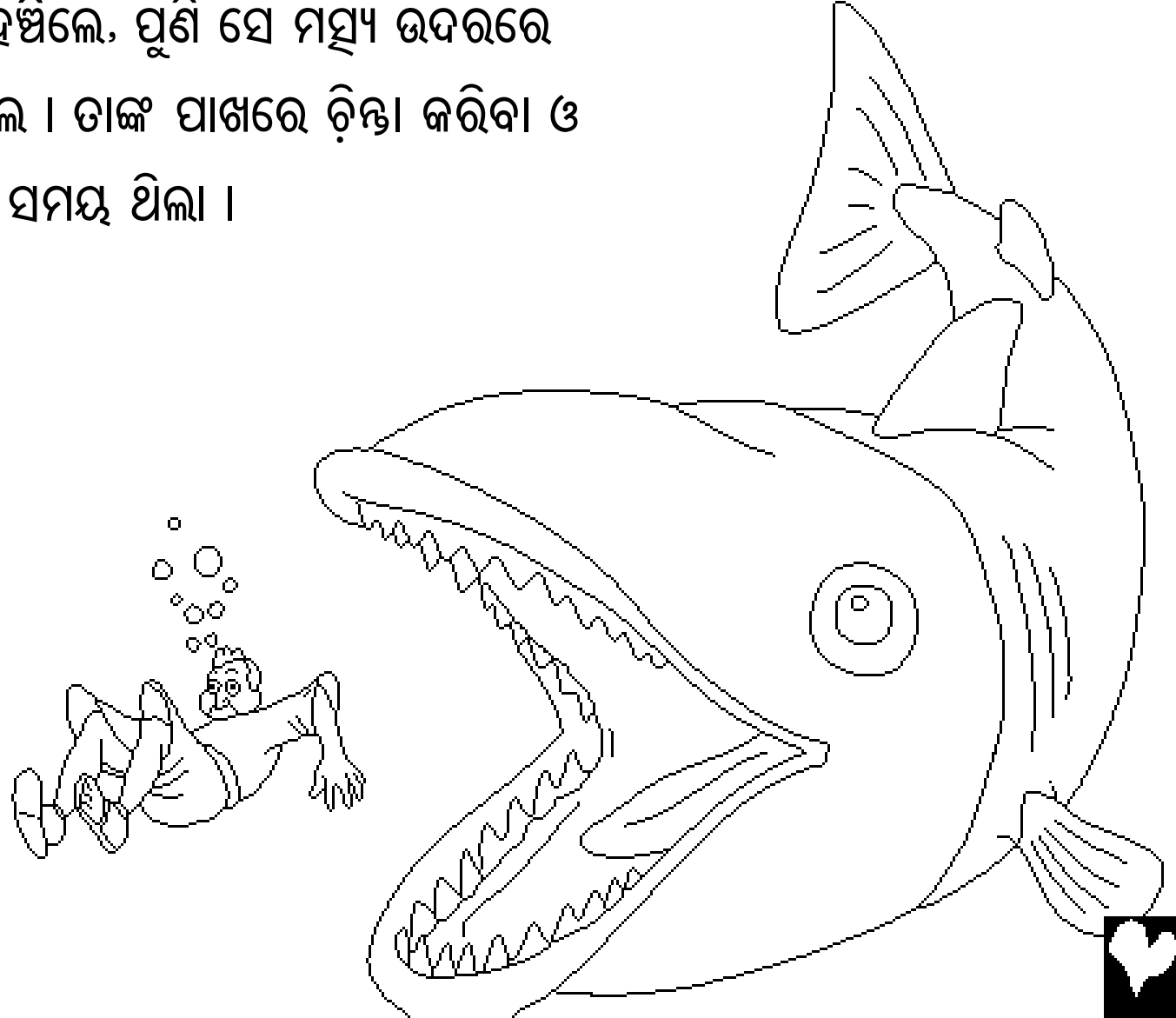

ତିନିଦିନ ପରେ, ଯୁନସ ପରିଶେଷରେ ସଦାପ୍ରଭୁଙ୍କୁ ବାଧ୍ୟ ହେବାକୁ ପ୍ରତିଜ୍ଞା କଲେ । ସଂଳାପ ସଂଳାପ ସଦାପ୍ରଭୁ ସେହି ମତ୍ସ୍ୟକୁ କଥା କହିଲେ, ଏବଂ ତାହା ଯୁନସଙ୍କୁ ସମୁଦ୍ର କୂଳରେ ଉଦ୍ଧାର କଲା ।

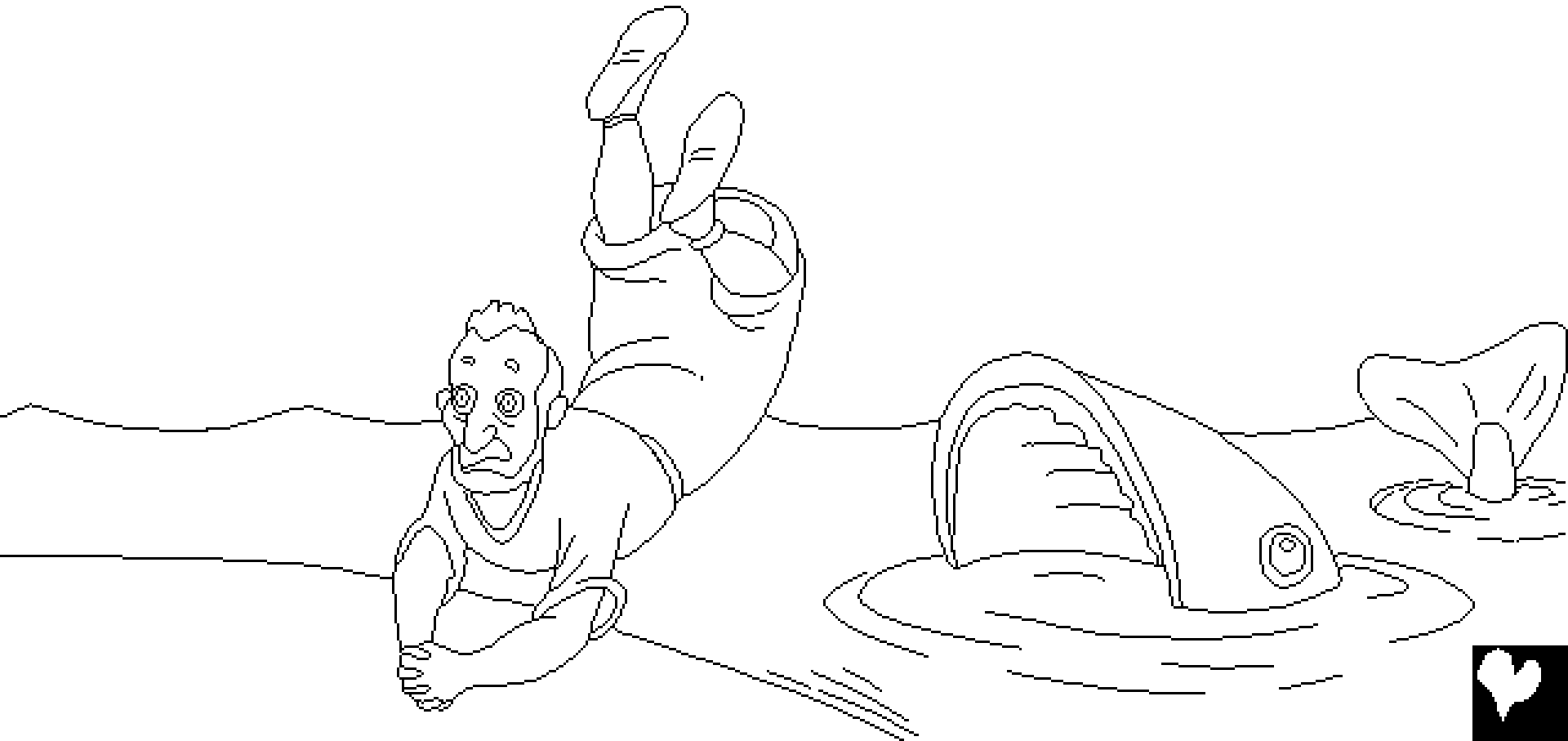

ପୁଣିଥରେ, ସଦାପ୍ରଭୁ ଯୁନସଙ୍କୁ ନାନିବୀ ମହାନଗରକୁ ଯାଇ ସଦାପ୍ରଭୁଙ୍କ ବାକ୍ୟ ପ୍ରଚାର କରିବାକୁ କହିଲେ । ଏହି ସମୟରେ ଯୁନସ ଗଲେ, ସେ ଜୋରକରି ପାଟି କରି ନଗର ଭିତରକୁ ଗଲେ, ଚାଳିଶ ଦିନ ଭିତରେ ନାନିବୀ ନଗର ଉପାଟିତ ହେବ ।



ନୀନିବୀର ଲୋକମାନେ ସଦାପ୍ରଭୁଙ୍କ ବାକ୍ୟରେ ବିଶ୍ୱାସ କଲେ, ସେମାନେ ଯେ ନିଜ ପାପ ନିମନ୍ତେ  
ଦୁଃଖିତ ତାହା ସଦାପ୍ରଭୁଙ୍କୁ ଦେଖାଇବାକୁ ଉପବାସ ଘୋଷଣା କରି ବଡ଼ଠାରୁ ସାନ ପ୍ରୟାତ୍ନ  
ସମସ୍ତେ ଚଟବସ୍ତ୍ର ପିନ୍ଧିଲେ । ରାଜାମଧ୍ୟ ସିଂହାସନରୁ ଉତ୍ତୁଳ ଚଟବସ୍ତ୍ର ପିନ୍ଧି ଭସ୍ମରେ ବସିଲା ।  
ସେ ନୀନିବୀର ସର୍ବତ୍ର ଏହିକଥା ଘୋଷଣା କରାଇଲା ସେମସ୍ତେ ଆପଣା ଆପଣା କୁ ପଥରୁ  
ଫେରନ୍ତୁ ଓ ସେମାନଙ୍କ ହସ୍ତକ୍ଷିତ ଦୌରାତ୍ମ୍ୟରୁ  
ବିମୁଖ ହୁଅନ୍ତୁ, ଏବଂ ପ୍ରାର୍ଥନା କରନ୍ତୁ,  
ଯେପରି ସଦାପ୍ରଭୁ ଆତ୍ମମାନଙ୍କର  
ପାପ କ୍ଷମା କରିବେ ।

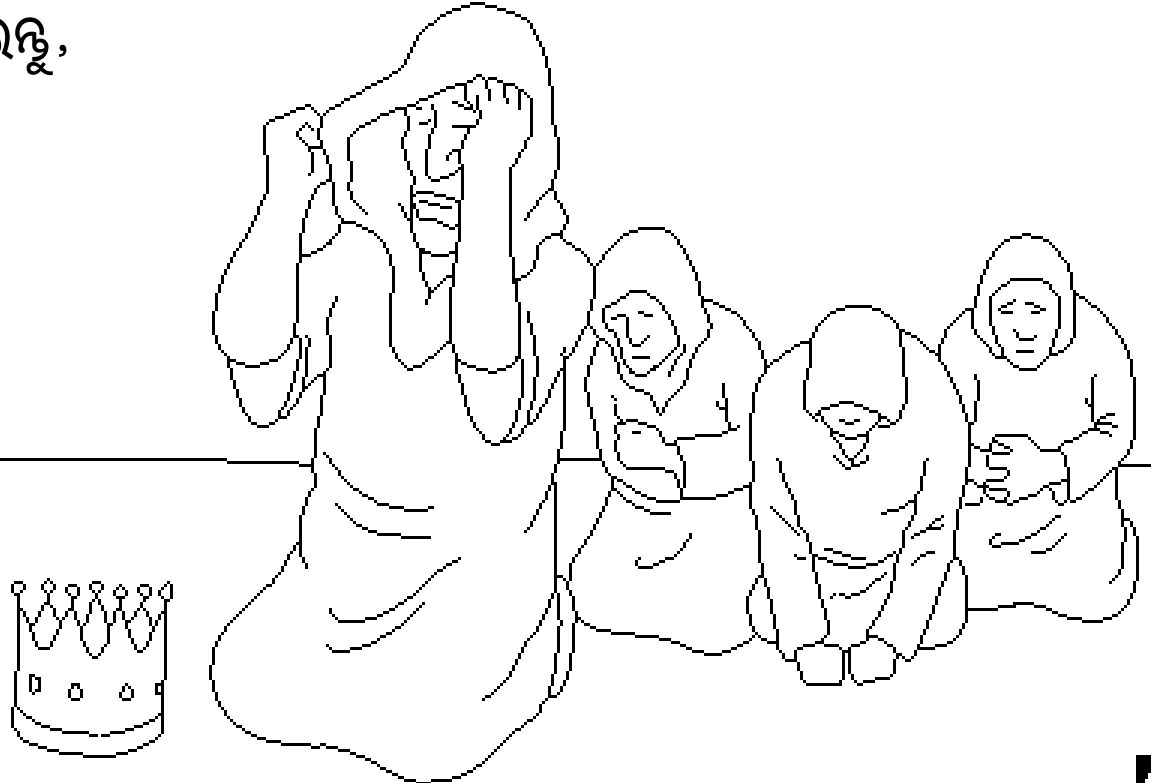



ସଦାପ୍ରଭୁ ସେମାନଙ୍କୁ କ୍ଷମା କଲେ, ସଦାପ୍ରଭୁ ଯେ ନୀତିବୀର ଲୋକମାନଙ୍କୁ କ୍ଷମା କରିଅଛନ୍ତି

ତାହା ସେମାନଙ୍କ ନିମନ୍ତେ ଏକ ଅତି ଉତ୍କୃଷ୍ଟତର

ଦିବସ ହେଇଥାଇପେରେ ।

...ମାତ୍ର ସୁନ୍ଦର ଏଥିରେ

ମହା ଅସନ୍ତୁଷ୍ଟ ଓ

କ୍ରୋଧ ହେଲେ ।

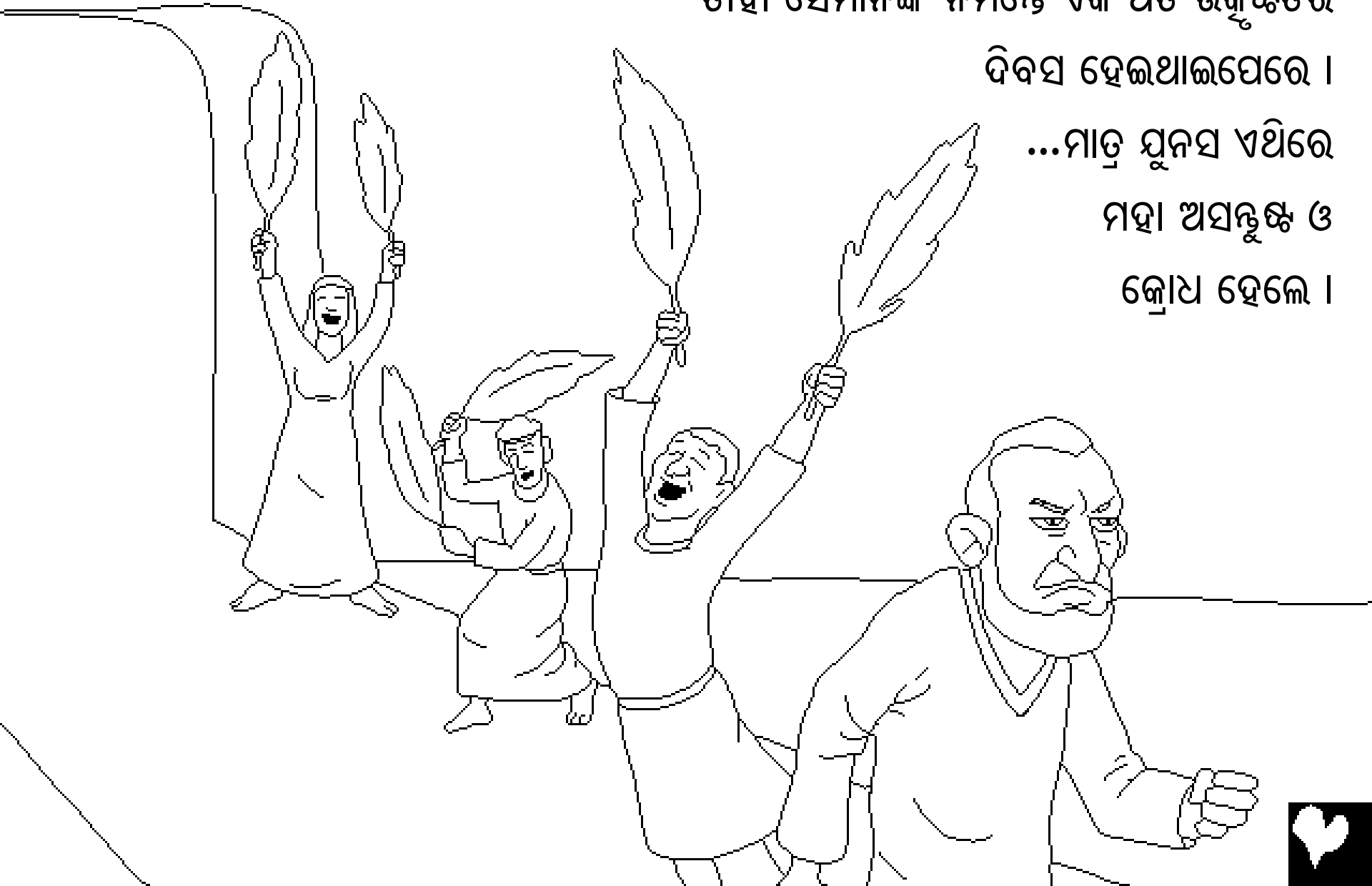

ଯୁନସ ଜାହିଁକି କ୍ରୋଧ ଜଲେ, ସେ  
ସଦାପ୍ରଭୁଙ୍କୁ କହିଲା, କାରଣ ତୁମ୍ଭେ ଯେ  
କୃପାମୟ, ସ୍ନେହଶିଳ, କ୍ରୋଧରେ ଧିର,  
ଦୟାରେ ମହାନ ଓ ଅମଙ୍ଗଳର ବିଷୟରେ  
ଅନିଚ୍ଛୁକ ପରମେଶ୍ଵର ଅଟ ଏହା ମୁଁ ଜାଣିଲି ।  
ଅନ୍ୟ ବାକ୍ୟରେ, ଯୁନସ ଜାଣିଥିଲେ  
ଯେଉଁମାନେ ନିଜର ପାପ ନିମନ୍ତେ ପଶ୍ଚାତାପ  
କରନ୍ତି, ସଦାପ୍ରଭୁ ସର୍ବଦା ସେମାନଙ୍କ ପାପ  
କ୍ଷମା କରିନ୍ତି । ଏଥିରେ ଏହା ପ୍ରମାଣିତ କରେ  
ଯେ ସେ ଯୁନସ ନୀତିବା ବୀସିଙ୍କୁ ପସନ୍ଦ  
କରୁ ନ ଥିଲେ । ସେ ଚାହୁଁ ନ ଥିଲେ ଯେ  
ସେମାନଙ୍କ ପାପ କ୍ଷମା କରାଯାଉ ।



ଯୁନସ ସଦାପ୍ରଭୁଙ୍କ ସହିତ ଅତ୍ୟଧିକ କ୍ରୋଧକଲେ ଓ କହିଲେ, ଏବେ ମୋ ପ୍ରାଣ ମୋ ଠାରୁ ନିଅ,  
କାରଣ ବଞ୍ଚିବା ଅପେକ୍ଷା ମୋର ମରିବା ଭଲ ।



ଯୁନସ ନଗର ବାହାରେ ଯାଇ ବସିଲେ, ପୁଣି ସଦାପ୍ରଭୁ କଅଣ କରିବାକୁ ଯାଉଅଛନ୍ତି ଏହା ଦେଖିବାକୁ ଜଗି ରହିଲେ । ତହିଁରେ ସଦାପ୍ରଭୁ ପରମେଶ୍ଵର ଗୋଟିଏ କଖାରୁ ଲତା ନିରୁପଣ କଲେ । ତାହା ଶିଘ୍ର ବଢ଼ିଲା, ଓ ଯୁନସଙ୍କୁ ଛାୟା ପ୍ରଦାନ କରି ଦିନର ଟାଣ ଖରାପ ତାହାକୁ ରକ୍ଷା କଲା ।



ତହିଁ ଆରଦିନ, ସଦାପ୍ରଭୁ ଏକ କୀଟ ନିରୁପଣ କଲେ, ଯାହା କଖାରୁ ଲତାକୁ କାଟିପକାଇଲା ତେଣୁ ତାହା ସୁସ୍ଥ ହୋଇଗଲା । ପୁଣି ସୂର୍ଯ୍ୟଦୋୟ ସମୟରେ ପରମେଶ୍ୱର ପୂର୍ବେୟ ଝାଞ୍ଜିବାୟୁ ନିରୁପଣ କଲେ, ଯାହା ଯୁନସଙ୍କ ମଞ୍ଚକରେ ଏହିପରି ଖରା ଲାଗିଲା ଯେ ସେ କ୍ଳାନ୍ତହୋଇ ଭାବିଲେ ସେ ମରି ପାରନ୍ତି । ଏହିସମସ୍ତ ଯୁନସଙ୍କ ଅତ୍ୟଧିକ କ୍ରୋଧିତ କଲା ।



ସଦାପ୍ରଭୁ ଯୁନସଙ୍କୁ କହିଲେ, ତୁମେ କ୍ରୋଧ କରି କି ଭଲ କରିଅଛ,  
ଏହି କଖାରୁ ଲତାପ୍ରତି ତୁମର ଦୟା ହୋଇଅଛି, ତହିଁପାଇଁ  
ତୁମ୍ଭେ ପରିଶ୍ରମ କରିନାହିଁ କିଅବା ତାହା ବଢ଼ାଇନାହିଁ,  
ତାହା ଏକ ରାତ୍ରୀରେ ଉତ୍ପନ୍ନ ହେଲା ଓ ଏକ  
ରାତ୍ରୀରେ ବିନଷ୍ଟ ହେଲା ।

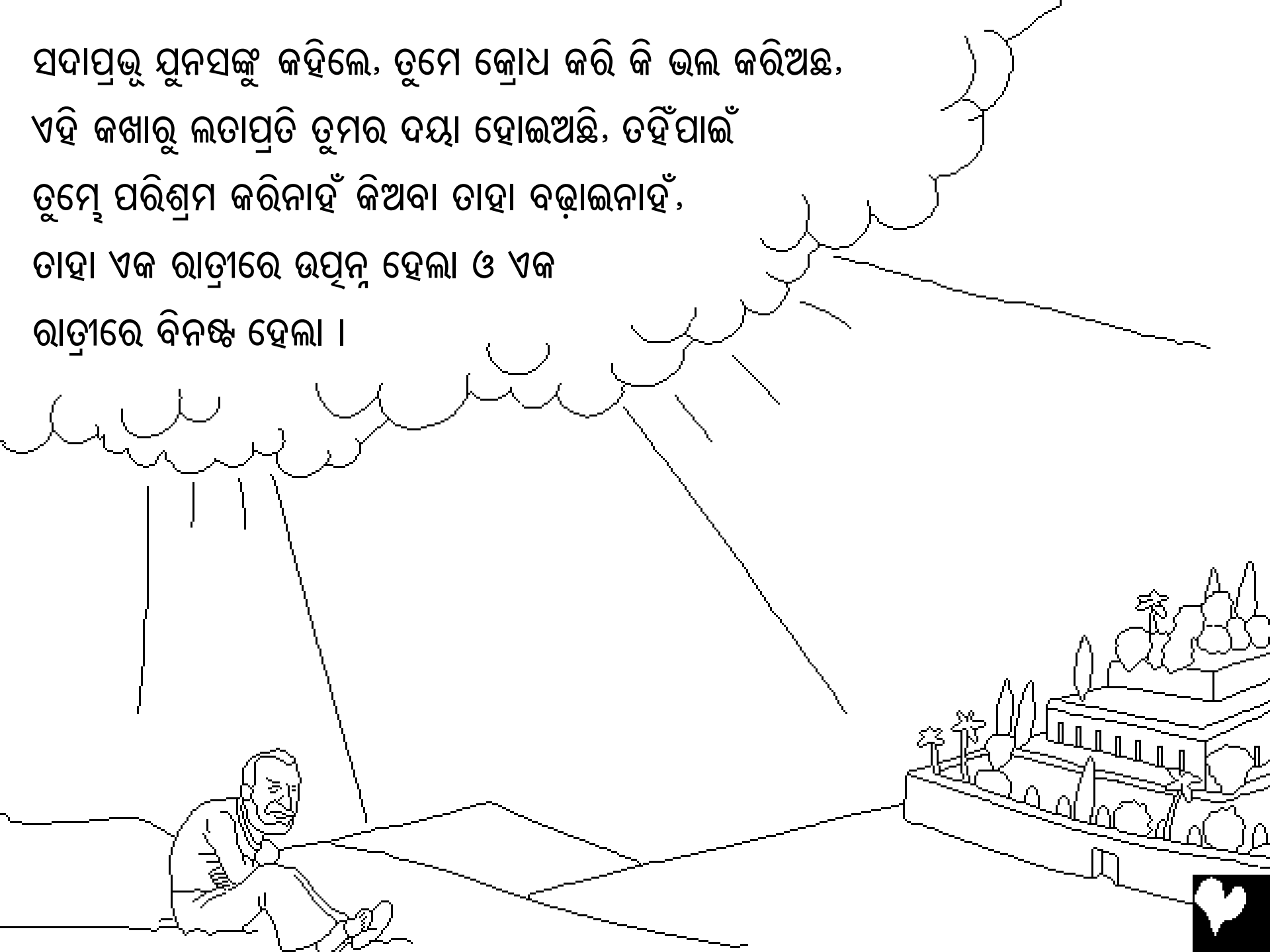

ତେବେ ସେହି ନୀନିବା ମହାନଗରକୁ ଓ ତହିଁ ମଧ୍ୟରେ  
ଥିବା ହଜାର ହଜାର ଲୋକ ଓ ପଶୁକୁ ଜି  
ଆମ୍ଭେ ଦୟା ନ କରିବା,



ଯୁନସ ୱବଂ ବଡ଼ ଆକାରର ମାଛ

ବାଇବଲ, ପରମେଶ୍ୱରଙ୍କ ବାକ୍ୟରୁ ଏକ କହାଣୀ

ରୁ ଅନୁସନ୍ଧାନ କରାଯାଇଅଛି

ଯୁନସ

"ତୁମ୍ଭ ପ୍ରଦେଶର ଶବ୍ଦ ଆଲୋକ ପ୍ରଦାନ କରିବ ।"

ଗୀତସଂହିତା ୧୧୯ : ୧୩୦







ସମାପ୍ତି



ଏହି ବାଇବଲ୍ କହାଣୀ ଇଶ୍ଵରଙ୍କ ବିଷୟରେ ଆମ୍ଭମାନଙ୍କୁ କହେ, ଯିଏ କି ଆମ୍ଭମାନଙ୍କୁ  
ସୃଷ୍ଟି କରିଅଛନ୍ତି ଏବଂ ସେହି ଇଶ୍ଵର ଚାହାଁନ୍ତି ତୁମ୍ଭେ ତାହାଙ୍କୁ ଜାଣ ।

ଆମ୍ଭେମାନେ ମନ୍ଦକାର୍ଯ୍ୟ କରିଅଛୁ ତାହା ଇଶ୍ଵର ଜାଣନ୍ତି, ଯାହାକୁ ଇଶ୍ଵର କହନ୍ତି ପାପ ।  
ଆଉ ପାପର ବେତନ ହେଉଛି ମୃତ୍ୟୁ, କିନ୍ତୁ ଇଶ୍ଵର ତୁମ୍ଭକୁ ଏଡ଼େ ପ୍ରେମକଲେ ଯେ,  
ଆପଣା ଅଦ୍ଵିତୀୟ ପୁତ୍ରଙ୍କୁ ଜଗତକୁ ପଠାଇଲେ ଆମ୍ଭମାନଙ୍କର ପାପ ସକାଶୁ ସେ କୃଣ  
ଉପରେ ମୃତ୍ୟୁବରଣ କଲେ । ପୁନର୍ବାର ଯାଶୁଶ୍ରୀଙ୍କୁ ଜୀବନକୁ ଫେରିଲେ, ଆଉ ସେ ସର୍ଗ  
ଗୃହକୁ ଗମନ କଲେ । ଯଦି ତୁମ୍ଭେ ଯାଶୁଶ୍ରୀଙ୍କୁ ଠାରେ ବିଶ୍ଵାସ କର ଆଉ ନିଜର ପାପ  
କ୍ଷମା ନିମନ୍ତେ ତାଙ୍କୁ ପଢ଼ାର, ଆଉ ସେ ନିଶ୍ଚୟ କ୍ଷମା କରିବେ । ବର୍ତ୍ତମାନ ସେ ଆସିବେ  
ଏବଂ ତୁମ୍ଭଠାରେ ବାସ କରିବେ ଆଉ ତୁମ୍ଭ ମଧ୍ୟ ତାଙ୍କଠାରେ ଡିର କାଳ ପର୍ଯ୍ୟନ୍ତ ବାସ  
କରିବ ।

ଯଦି ତୁମ୍ଭେ ଏହା ହିଁ ସତ୍ୟବୋଲି ବିଶ୍ଵାସ କର, ତହିଁରେ ଇଶ୍ଵରଙ୍କୁ କୁହନ୍ତୁ:  
ପ୍ରିୟର ଯାଶୁଶ୍ରୀଙ୍କୁ ମୁଁ ବିଶ୍ଵାସ କରେ କି ତୁମ୍ଭେ ହିଁ ଇଶ୍ଵର ଏବଂ ତୁମ୍ଭେ ମନୁଷ୍ୟ ରୂପ ଧାରଣ  
କରି, ମୋ କରିପାରିବି ନିମନ୍ତେ ମୃତ୍ୟୁବରଣ କଲ, ବର୍ତ୍ତମାନ ଜୀବିତ ଅଛନ୍ତି । ମୁଁ ମଧ୍ୟ  
ନୂତନ ଜୀବନ ଧାରଣ କରିପାରିବ, ଆଉ ସେହି ଦିନ ଠାରୁ ତୁମ୍ଭ ସହିତ ଡିରକାଳ ରହିବି ।  
ତୁମ୍ଭରି ଆଜ୍ଞାକାରି ସନ୍ତାନ ଓ ତୁମ୍ଭ ନିମନ୍ତେ ବଞ୍ଚିବାକୁ ସାହାଯ୍ୟ କରନ୍ତୁ । ଆମେନ୍ ।

ବାଇବଲ୍ ଅଧ୍ୟୟନ କରନ୍ତୁ ଆଉ ପ୍ରତ୍ୟେକ ଦିନ ଇଶ୍ଵରଙ୍କ ସହିତ  
କଥୋପକଥନ କରନ୍ତୁ । ଯୋହନ ୩:୧୬

