

ପିଲାମାନଙ୍କ ପାଇଁ ବାଈବଲ  
ଉପହାର

ଶାମ୍ଭୁଲ୍, ପରମେଶ୍ୱରଙ୍କ  
ବାଳକ-ସେବକ



ଲେଖକ: Edward Hughes  
ଦୃଷ୍ଟାନ୍ତ: Janie Forest  
ଉପଯୋଜକ: Lyn Doerksen  
ଅନୁବାଦକ: Prasanta Bhuyan  
ପ୍ରଯୋଜକ: Bible for Children  
[www.M1914.org](http://www.M1914.org)

BFC  
PO Box 3  
Winnipeg, MB R3C 2G1  
Canada

©2015 Bible for Children, Inc.

ଅନୁମତି ପତ୍ର: ଏଠାରେ ଥିବା ସବୁ କାହାଣୀର ଅବିକଳ ନକଲ ଅବା ପ୍ରିଣ୍ଟ କରିବାକୁ  
ଆପଣଙ୍କର ଅଧିକାର ଅଛି. ଯେଉଁ ପର୍ଯ୍ୟନ୍ତ ଆପଣ ଏହାକୁ ବିକ୍ରୀ କରନ୍ତି ନାହିଁ ।



ହାନୀ ଏକ ଉତ୍ତମ ସ୍ତ୍ରୀ ଥିଲେ, ସେ ଇଚ୍ଛାକାରୀକୁ ବିବାହ କରିଥିଲେ, ଯେ କି ଭଲଲୋକ ଥିଲେ । ସେମାନେ ଦୁହେଁ ପରମ୍ପରାଗତ ଉପାସକ ଓ ଅନ୍ୟମାନଙ୍କୁ ଦୟା ଏବଂ ଦାନ କରୁଥିଲେ । କିନ୍ତୁ ହାନୀଙ୍କ ଜୀବନରେ କିଛିଟା ଅଭାବ ଥିଲା । ତାଙ୍କୁ ଏକ ସନ୍ତାନର ଆବଶ୍ୟକ ଥିଲା । ଅହୁ ସେ

କିପରି ଏକ ସନ୍ତାନ ଚାହୁଁଥିଲା, ସେ ଅପେକ୍ଷା ଓ ପ୍ରାର୍ଥନା କଲା ଏବଂ ଆଉ ଅଧିକା ସମୟ ଅପେକ୍ଷା କଲା । ତାଙ୍କର ସନ୍ତାନ ହେଲାନାହିଁ ।

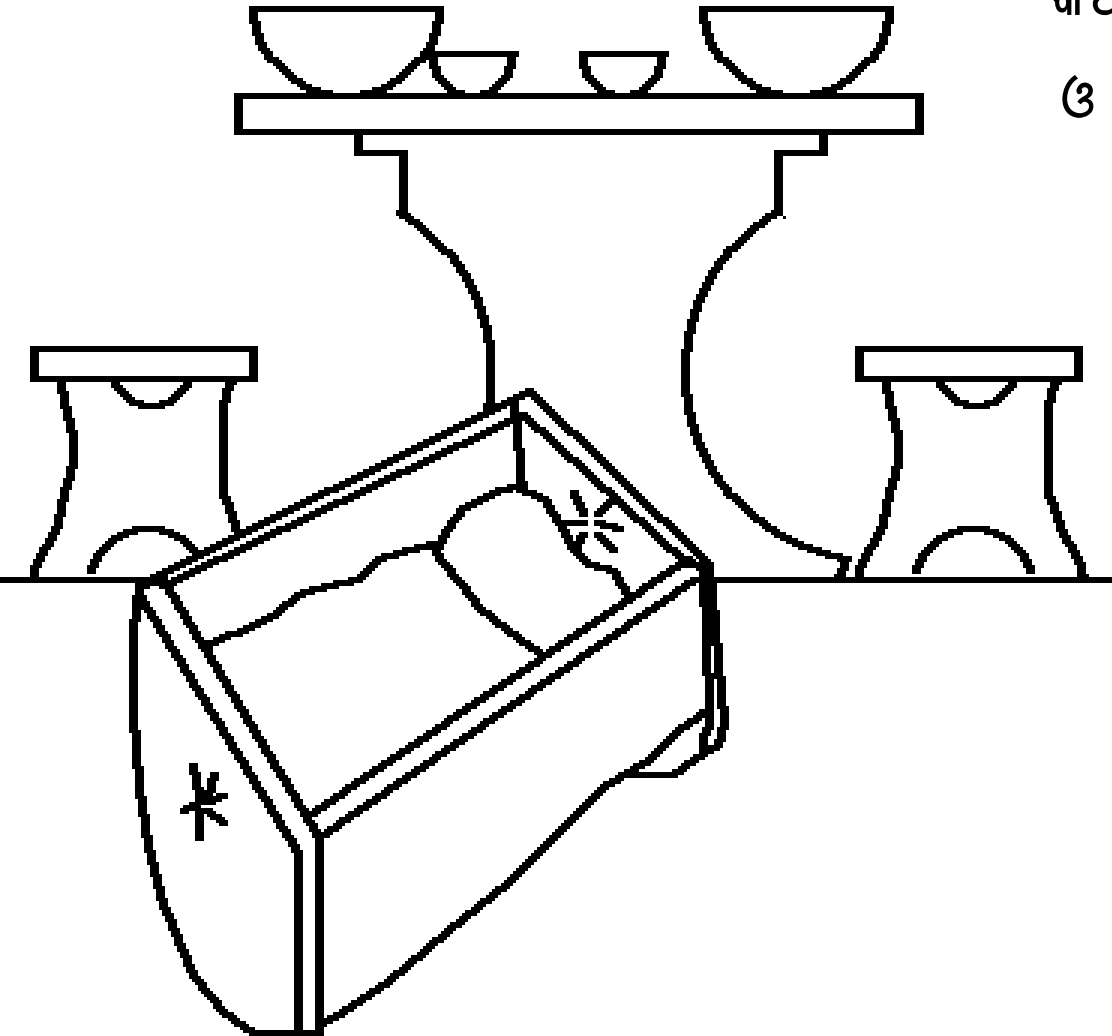

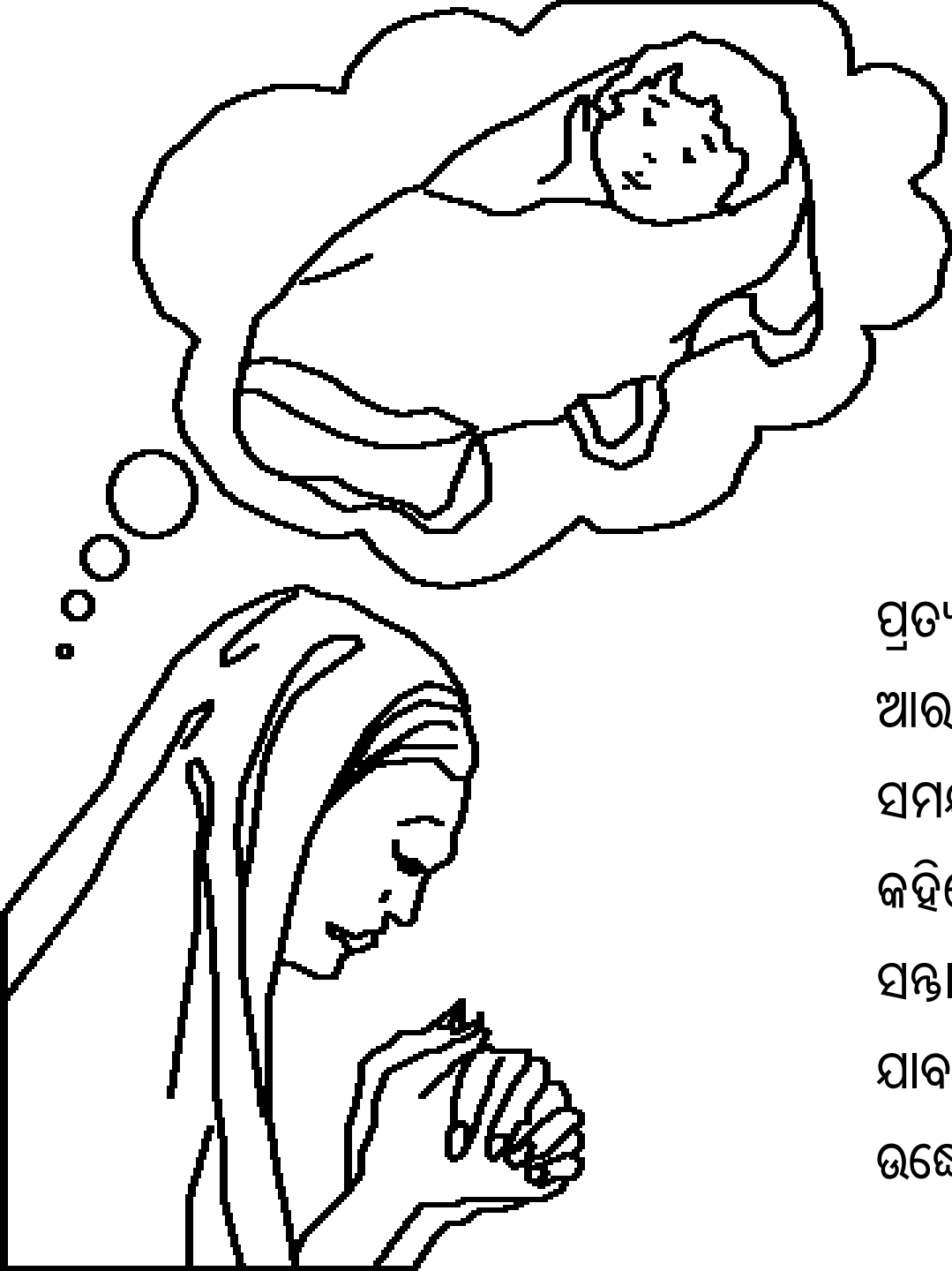

ପ୍ରତ୍ୟକ ବର୍ଷ, ହାନୀ ପରମେଶ୍ୱରଙ୍କ ମଝିରେ  
ଆରାଧନା କରିବାକୁ ଶୀଳୋକୁ ଯାଏ । ଏକ  
ସମୟରେ ସେ ପରମେଶ୍ୱରଙ୍କୁ ପ୍ରାର୍ଥନା କରି  
କହିଲେ, ଯଦି ଆପଣା ଦାସିକୁ ଏକ ପୁରୁଷ  
ସନ୍ତାନ ଦେବ ତେବେ ମୁଁ ତାହାକୁ  
ଯାବଜୀବନ ସଦାପ୍ରଭୁଙ୍କ  
ଉଦ୍ଦେଶ୍ୟରେ ଦାନ କରିବି ।





ବୃଦ୍ଧ ଏଲୀ ପ୍ରାର୍ଥନା କରିବା ସମୟରେ  
ତାହାର ମୁଖକୁ ଅନାଇଲେ । ସେ  
ଭାବିଲେ ହାନା ଦ୍ରାକ୍ଷାରସରେ ମଞ୍ଜୁ  
ହୋଇଛନ୍ତି । କାରଣ କେବଳ ତାହାର  
ଓଷ୍ଠ ହଲୁଥିଲା, ମାତ୍ର ତାହାର ରବ

ଶୁଣାଯାଉନଥିଲା । ଏଲୀ

ହାନାଙ୍କୁ କହିଲେ

ତୁମ୍ଭେ କେତକାଳ

ମଞ୍ଜୁହୋଇ

ରହିଥିବ ।





କିନ୍ତୁ ହାନୀ ଯେ ଏକ ସନ୍ତାନ ନିମନ୍ତେ  
ପ୍ରାର୍ଥନା କରୁଛନ୍ତି ଓ ପରମେଶ୍ଵରଙ୍କୁ  
ନିଜର ପ୍ରତିଜ୍ଞା ବିଷୟରେ ଏଲୀଙ୍କୁ  
ଜଣାଇଲେ । କୁଶଳରେ ଯାଅ, ଏଲୀ  
ଉତ୍ତର କଲେ । ଯାହା ଯାହା ମାଗିଲ  
ଇସ୍ରାଏଲ୍ ପରମେଶ୍ଵର ତୁମ୍ଭର ସେହି  
ନିବେଦନ ଅନୁଷ୍ଠାରେ ତୁମ୍ଭକୁ  
ଦେଉଛି । ଏଲୀଙ୍କ କଥା ହାନୀଙ୍କ  
ଜୀବନରେ ଆଶା ଯୋଗାଇଲା ।



ଯଥାଶିକ୍ଷା ହାନୀଙ୍କ ହୃଦୟ ଆନନ୍ଦରେ ଭରିଗଲା । ସଦାପ୍ରଭୁ ତାହାଙ୍କୁ ସ୍ମରଣ କଲେ ଓ ତାଙ୍କ ପୂର୍ଥକାର ଉତ୍ତର ଦେଲେ । ସେ ଓ ଇଲଜାନା ଏକ ପୁତ୍ର ସନ୍ତାନର ପିତାମାତା ହୋଇଗଲେ ଯାହାକୁ ସେମାନେ ଶାମୁୟେଲ୍ (ଯାହାର ଅର୍ଥ ପରମେଶ୍ଵରଦତ୍ତ) ରଖିଲେ । କିନ୍ତୁ ହାନୀ କି ପରମେଶ୍ଵରଙ୍କୁ ଧ୍ୟାନ କିମ୍ବା ନିଜର ପ୍ରତିଜ୍ଞାକୁ ମନେପକାଇବେ?

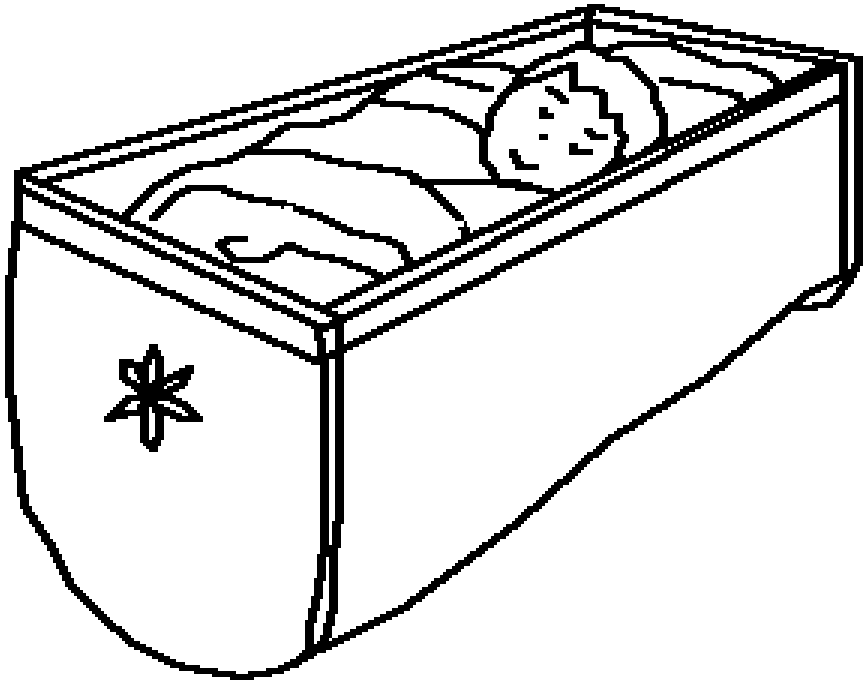



ହାନା ପ୍ରତ୍ୟକ ବର୍ଷପରି  
ମନ୍ଦିରକୁ ବାର୍ଷିକ ବଳୀଦାନ  
କରିବାକୁ ଗଲାନାହିଁ । ଓହ୍ ସେଜି  
ପରମେଶ୍ଵରଙ୍କ ସହିତ କରିଥିବା  
ପ୍ରତିଜ୍ଞାକୁ ଭାଙ୍ଗିଲେ, ନୁହେଁ, ହାନା  
କେବଳ ସେହି ସମୟକୁ ଅପେକ୍ଷାରେ  
ଥିଲେ ଯେବେ ଶାମୁୟେଲ ସେହି  
ମନ୍ଦିରରେ ରହିବକୁ ଯୋଗ୍ୟ ହେବେ  
ଓ ଏଲୀଙ୍କୁ ସଦାପ୍ରଭୁଙ୍କ ସେବାରେ  
ସାହାଯ୍ୟ କରିବେ । ଶେଷରେ ସେ  
ଶାମୁୟେଲଙ୍କୁ ମନ୍ଦିରକୁ ଆଣିଲେ ।







ସଦାପ୍ରଭୁ ହାନୀର ମହାନ  
ସତ୍ୟତାକୁ ସନ୍ମାନ କଲେ ।  
ଶାମୁୟେଲଙ୍କ ପରେ ପରମେଶ୍ଵର  
ହାନୀଙ୍କୁ ପୁଣି ତିନୋଟି ପୁତ୍ର ଓ  
ଦୁଇ ଜନ୍ୟା ଦେଇ ଆଶିର୍ବାଦ  
କଲେ । ତାହାପରେ ପ୍ରତ୍ୟକ  
ବର୍ଷ ହାନୀ ବାର୍ଷିକ ବଳି ଉତ୍ସର୍ଗ  
କରିବାକୁ ଆସିବା ବେଳେ ତାଙ୍କ  
ପାଇଁ ଗୋଟିଏ ସାନ ଚୋରା  
ପ୍ରସ୍ତୁତ କରି ଶାମୁୟେଲଙ୍କ  
କତିକି ଆଶୁଥାଏ ।





ଶାମୁଝେଲ କେବଳ ଏଲୀଙ୍କୁ ସାହାଯ୍ୟ କରିଥିଲେ ତାହାନ୍ତୁହେଁ,  
ମାତ୍ର ଏଲୀଙ୍କ ପୁତ୍ରମାନେ ହଫନି ଓ ପାନହସ୍‌ଙ୍କୁ ମଧ୍ୟ ସାହାଯ୍ୟ  
କରୁଥିଲେ । ସେମାନେ ନିଜର ମନ୍ଦକାର୍ଯ୍ୟଦ୍ୱାରା ସଦାପ୍ରଭୁଙ୍କୁ  
ତୁଚ୍ଛଜ୍ଞାନ କଲେ, ସେମାନେ ନିଜ ପିତାଙ୍କର ଚେତାବନୀକୁ ଖାତିରି

କଲେନାହିଁ । ଏଲୀ ସେମାନଙ୍କୁ  
ମନ୍ଦର କାର୍ଯ୍ୟରୁ ନିସ୍କାସିତ  
କରିଦେବା ଆବଶ୍ୟକ  
ଥିଲା । କିନ୍ତୁ ସେ  
ଏହା କଲେ ନାହିଁ ।



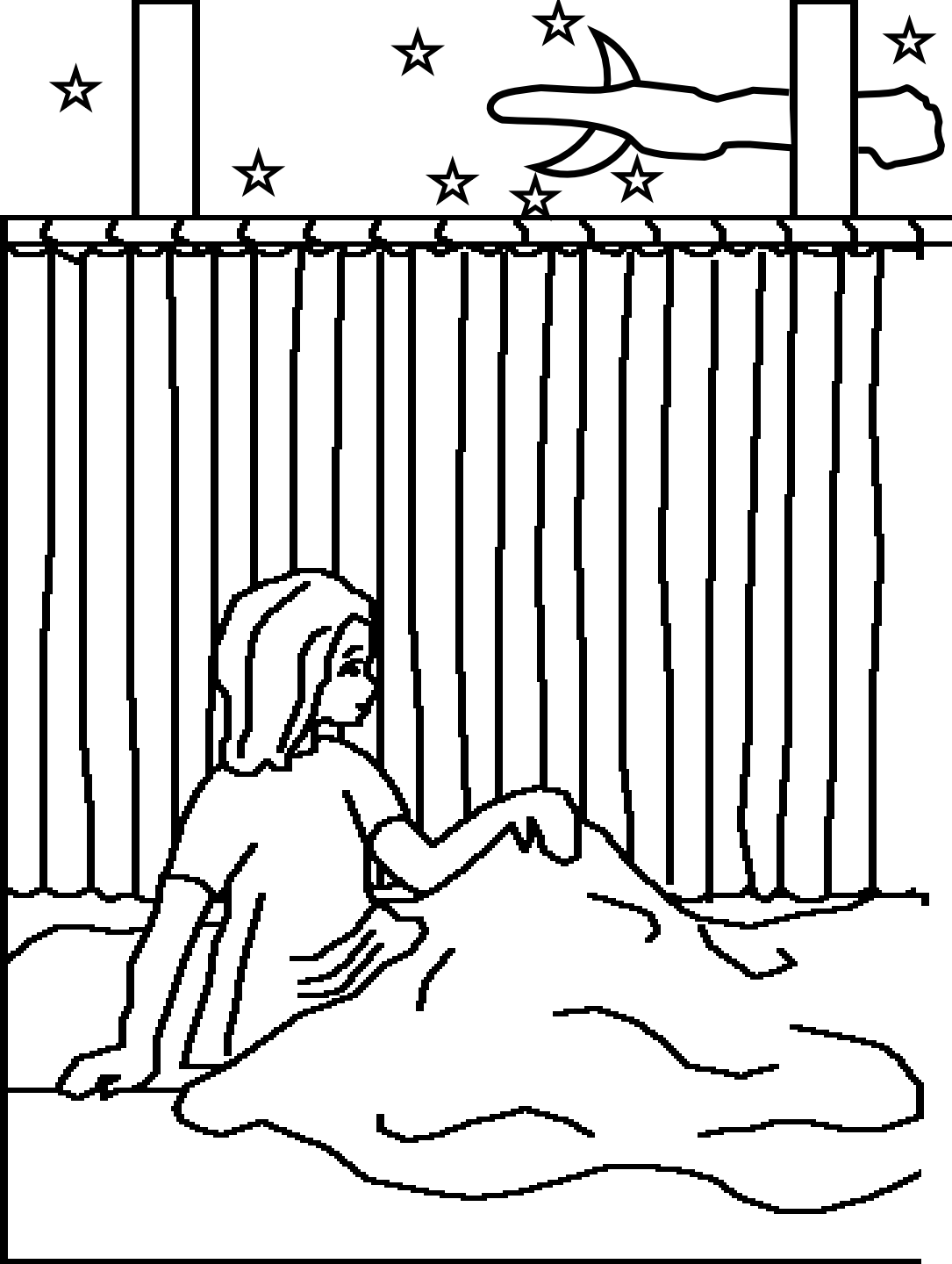

ଏକ ସମୟରେ, ଶାମୁୟେଲ  
ଏକ ଡାକିବା ରବ ଶୁଣିଲେ ।  
ଶାମୁୟେଲ ଭାବିଲେ ଏଲୀ  
ବୋଧେ ତାଙ୍କୁ ଡାକୁଅଛନ୍ତି, ମୁ  
ଏଠାରେ ଅଛି, ଆପଣ ମୋତେ  
ଡାକିଲେ ପରା, ଏଲୀ କହିଲେ  
ମୁ ଡାକି ନାହିଁ । ଏପରି  
ତିନଥର ହେଲା । ତେଣୁ ଏଲୀ  
ଜାଣିଲେ ଯେ ପରମେଶ୍ୱର  
ଶାମୁୟେଲଙ୍କ ସହିତ କଥା  
ହେବାକୁ ଚାହୁଁଛନ୍ତି ।



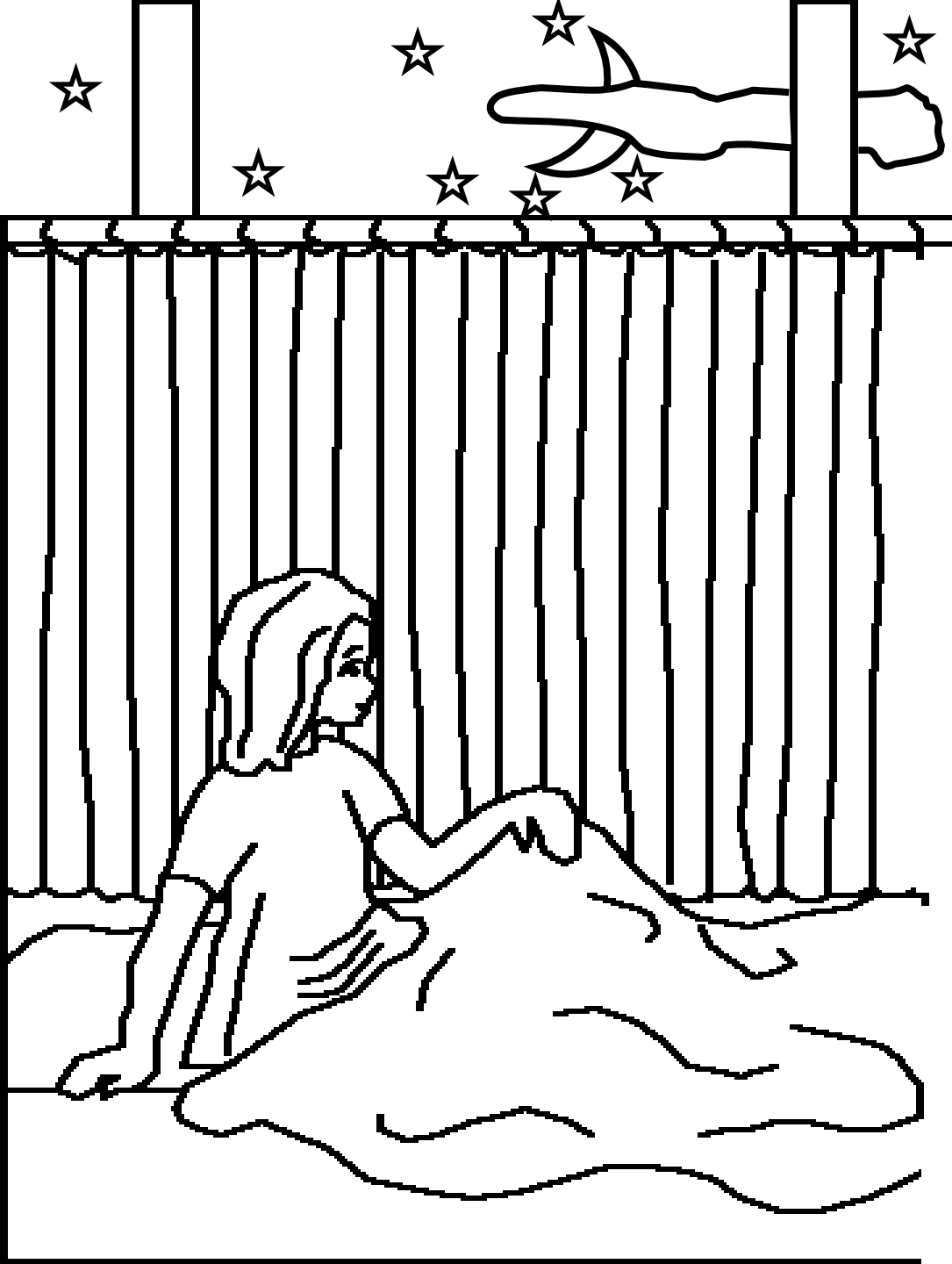

ଏଲା ଶାମୁଝେଲଙ୍କୁ କହିଲେ,  
ଯେବେ ସେ ତୁମକୁ ଡାକନ୍ତି,  
ତେବେ ତୁମ୍ଭେ କହିବ, ହେ  
ସଦାପ୍ରଭୁ କହନ୍ତୁ ଆପଣଙ୍କ  
ଦାସ ଶୁଣୁଅଛି । ସଦାପ୍ରଭୁ  
ପୁଣି ଶାମୁଝେଲଙ୍କୁ ଡାକିଲେ  
ଓ ଏକ ଅତି ମହତ୍ତ୍ୱପୂର୍ଣ୍ଣ  
ସମ୍ବାଦ ଦେଲେ ।



ସକାଳ ସମୟରେ ଏକା ଶାମୁଝେଲଙ୍କୁ ଡାକିଲେ, ସଦାପ୍ରଭୁ ତୁମକୁ କି କଥା କହିଅଛନ୍ତି,  
ତହିଁରେ ଶାମୁଝେଲ କିଛି ଗୁଡ଼ ନକରି ତାଙ୍କୁ ସବୁକଥା ଜଣାଇଲେ । ଏହା ଏକ ଭୟଙ୍କର ସମ୍ବାଦ  
ଥିଲା । ସଦାପ୍ରଭୁ ହଫନି ଓ ପାନହସଙ୍କ ନିମନ୍ତେ ଏକାଙ୍କ ସମସ୍ତ ପରିବାରକୁ ଧଂସ କରିବାକୁ  
ଯାଉଥିଲେ । କାରଣ ସେମାନେ ଦୁଷ୍ଟ ଥିଲେ ।



ସଦାପ୍ରଭୁଙ୍କ ଚେତାବନି ସତ୍ୟ ହେଲା ।  
ପଲେଷ୍ଟିନ୍ୟମାନଙ୍କ ସହିତ ଲଢ଼େଇ ସମୟରେ,  
ଏଲୀଙ୍କର ଦୁଃଖ ଦୁଇପୁତ୍ର ଇସ୍ରାୟେଲର ସୌନ୍ଦର୍ଯ୍ୟ  
ଆଗରେ ନିୟମ ସିନ୍ଧୁକ ବୋହିଲେ । ଶତ୍ରୁମାନେ ନିୟମ  
ସିନ୍ଧୁକକୁ ଅକ୍ତିଆର କରିନେଲେ ଏବଂ ହୃଦୟ ଓ  
ପିନ୍‌ହସ୍ ଅନେକ ଇସ୍ରାୟେଲୀୟ ମାନଙ୍କ ସହିତ  
ହତ ହେଲେ । ଯେତେବେଳେ ଏଲୀ ଏହି ସମାଚାର  
ଶୁଣିଲେ, ସେ ନିଜର ଆସନରୁ ଖସି ପଡ଼ିଗଲେ,  
ଓ ତାଙ୍କର ବେକ ଭାଙ୍ଗିଗଲା, ଏବଂ  
ସେହିଦିନ ସେ ପ୍ରାଣତ୍ୟାଗ କଲେ ।



ନିୟମ ସିଦ୍ଧି ପଲେଷ୍ଟିନୀୟମାନଙ୍କ ଜୀବନରେ ଅନେକ ପ୍ରକାର ଦୁଃଖ ଆଣିଲା । ସେମାନେ ନିୟମ ସିଦ୍ଧିକୁ ଦାଗୋନ୍ ଦେବତା ନିକଟରେ ରଖିଲେ, ଏକ ଠକ ଦେବତା । ସକାଳ ସମୟରେ ଦେଗୋନ୍ ସଦାପ୍ରଭୁଙ୍କ ସିଦ୍ଧି ସମ୍ମୁଖରେ ମୁହଁ ମାଡ଼ି ଭୂମିରେ ପଡ଼ିଅଛି । ପଲେଷ୍ଟିନୀୟମାନେ ଦେଗୋନ୍‌କୁ ଉଠାଇ ନିଜ ସ୍ଥାନରେ ବସାଇଲେ । କିନ୍ତୁ ପୁଣି ତହିଁ ଆରଦିନ ସକାଳେ ଦାଗୋନ୍ ତଳେ ପଡ଼ିଥିଲା, ଏହିଥର ଦାଗୋନ୍ ଖଣ୍ଡ ଖଣ୍ଡ ହୋଇଥିଲା ।

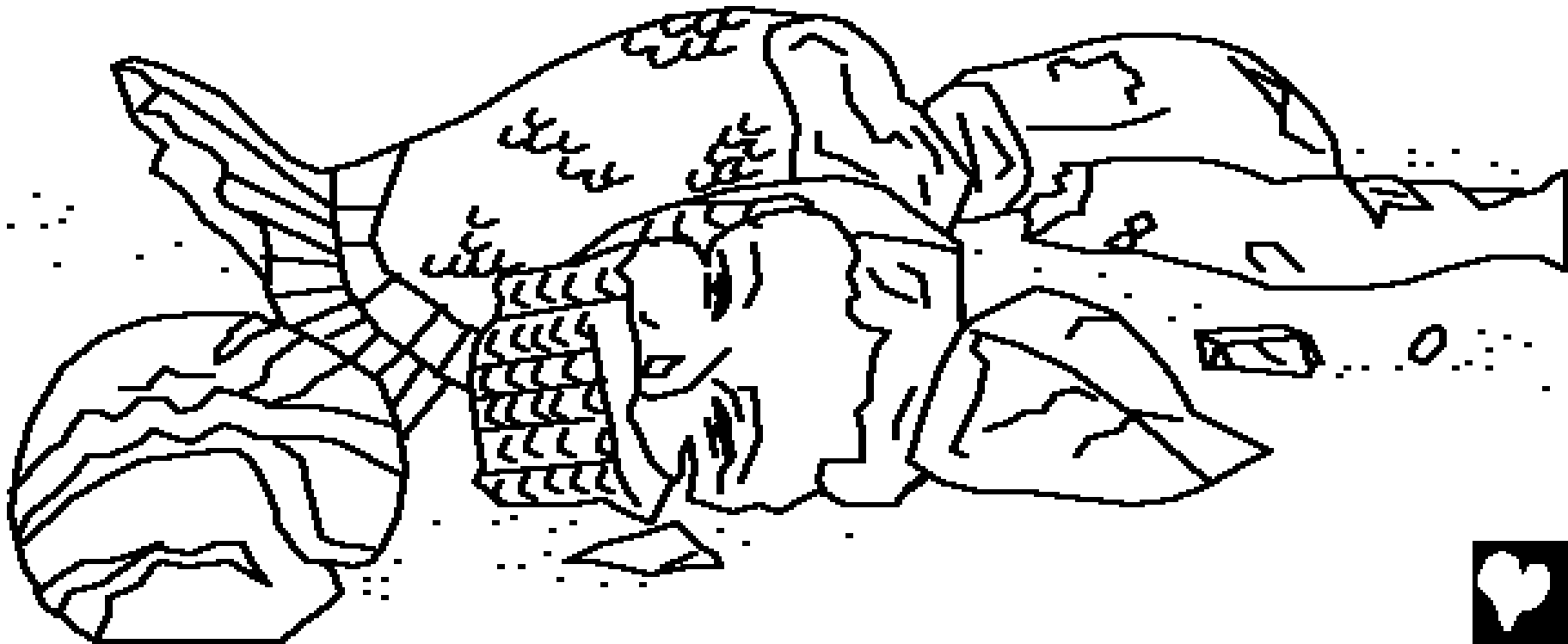

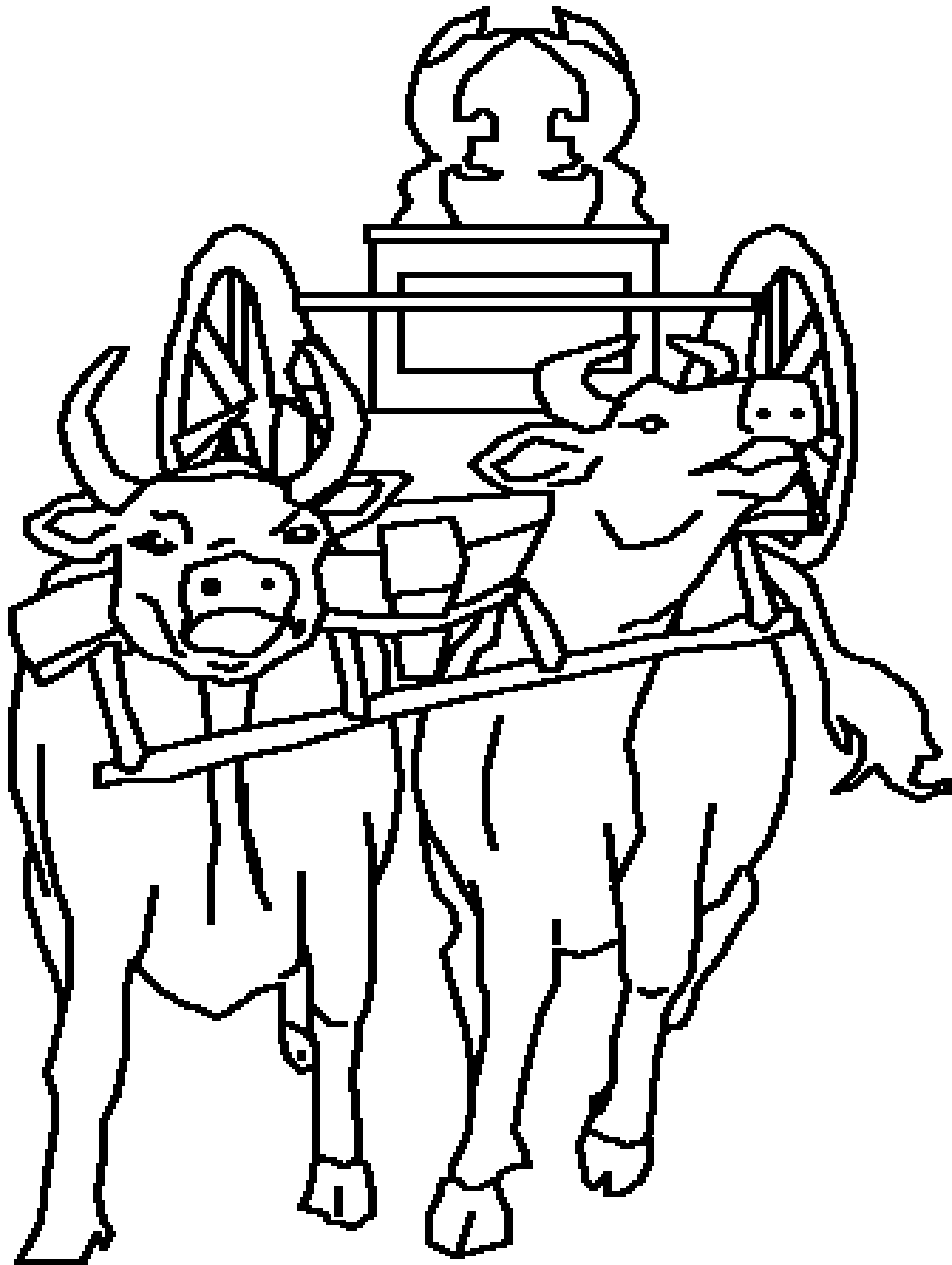

ରୋଗ ଏବଂ ମୃତ୍ୟୁ ପଲେଷ୍ଟିୟମାନଙ୍କ  
ମଧ୍ୟରେ ବ୍ୟାପିବାକୁ ଲାଗିଲା । ଦୁଃଖ  
ସଦାପ୍ରଭୁ ସେମାନଙ୍କୁ ଆଘାତ କରିଛନ୍ତି  
ଏହା ଜଣିବାକୁ ସେମାନେ ନିୟମ ସିଦ୍ଧାନ୍ତକୁ  
ଗୋଟିଏ ସ୍ଥାନରୁ ଅନ୍ୟ ସ୍ଥାନକୁ ନେଲେ ।  
ପଲେଷ୍ଟିୟମାନେ ଶଗଡ଼ ଉପରେ ନିୟମ  
ସିଦ୍ଧାନ୍ତ ଲଦି ଗାଭିମାନଙ୍କଦ୍ୱାରା ତାହା  
ଟଣାଲଲେ, କିନ୍ତୁ ବାହୁରିକୁ ଘରେ  
ରଖିଲେ । ସେମାନେ କହିଲେ, ଯଦି ଗାଭି  
ଆପଣା ସୀମାସ୍ତ୍ର ପଥ ଦେଇ ବୈଧ୍-  
ଶେମଣକୁ ଯାଏ, ତେବେ ଆମ୍ଭେ ଜାଣିବା  
ସେ ଆମ୍ଭମାନଙ୍କ ପ୍ରତି ଏହି  
ଅମଙ୍ଗଳ ଘଟାଇଅଛନ୍ତି!





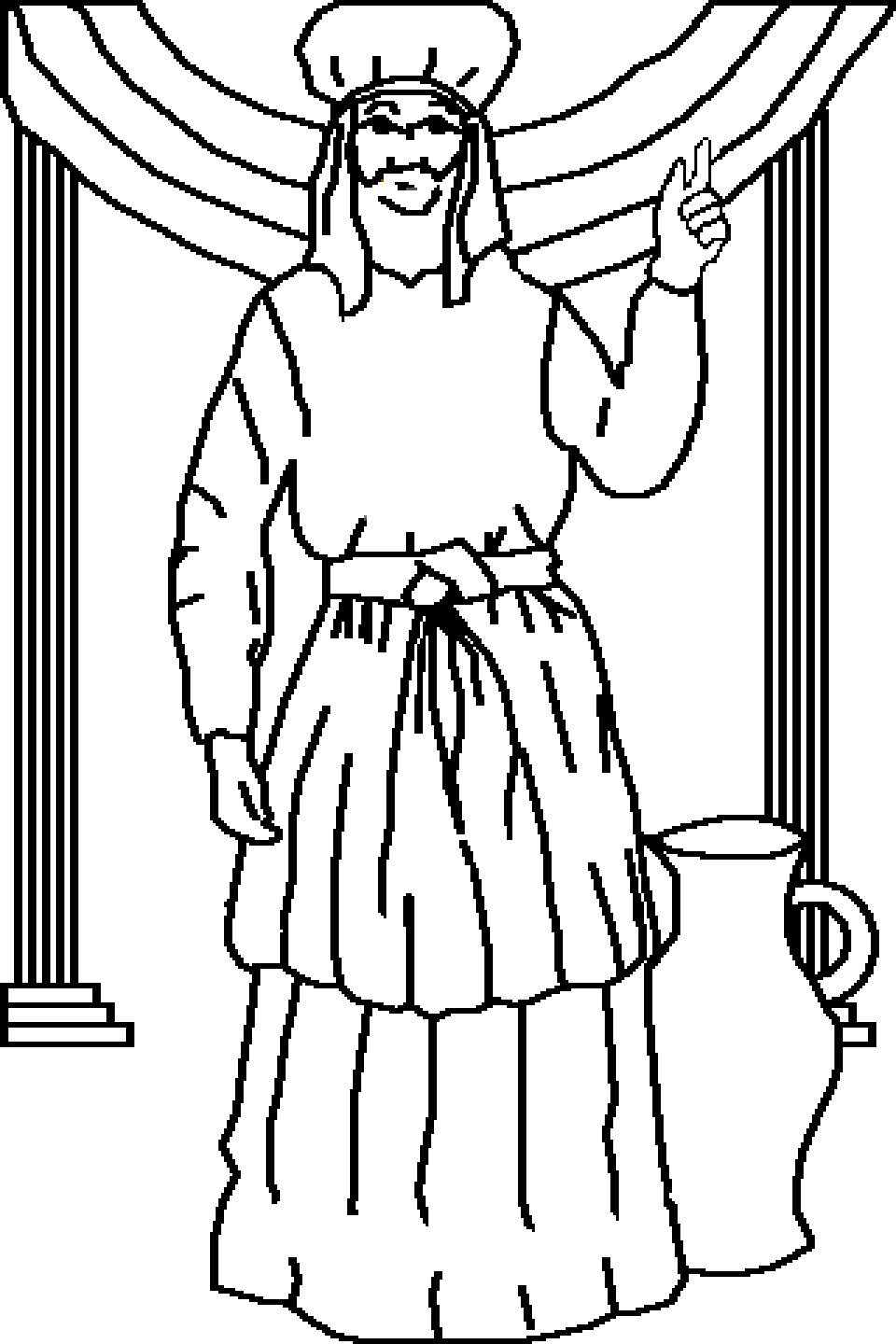

ଶାମୁୟେଲ୍ ବର୍ତ୍ତମାନ୍ ବଢ଼ିଯାଇଥିଲେ,  
ସେ ସମୁଦାୟ ଇସ୍ରାୟେଲ୍ ବଂଶକୁ  
କହିଲେ, ଯେବେ ତୁମ୍ଭେମାନେ ସମସ୍ତ  
ଅନ୍ଧକରଣ ସହିତ ସଦାପ୍ରଭୁଙ୍କ ପ୍ରତି  
ଫେରୁଅଛ, ତେବେ ସେ ପଲେଙ୍ଗାୟମାନଙ୍କ  
ହସ୍ତରୁ ତୁମ୍ଭମାନଙ୍କୁ ଉଦ୍ଧାର କରିବେ ।  
ଲୋକମାନେ ସଦାପ୍ରଭୁଙ୍କ ବିଶ୍ୱାସଯୋଗ୍ୟ  
ଯାଜକଙ୍କ ଆଜ୍ଞା ପାଳନ କଲେ ।  
ଶାମୁୟେଲଙ୍କ ସମସ୍ତ ବିଚାରକରିବା  
ସମୟରେ ସଦାପ୍ରଭୁଙ୍କ ହସ୍ତ  
ପଲେଙ୍ଗାୟମାନଙ୍କ ବିରକ୍ଷରେ ଉଠିଲା ।



ଶାମ୍ଭୁଲ୍, ପରମେଶ୍ଵରଙ୍କ ବାଳକ-ସେବକ

ବାଇବଲ୍, ପରମେଶ୍ଵରଙ୍କ ବାକ୍ୟରୁ ଏକ କହାଣୀ

ରୁ ଅନୁସନ୍ଧାନ କରାଯାଇଅଛି

୧ ଶାମ୍ଭୁଲ୍ ୧-୭

"ତୁମ୍ଭ ପ୍ରଦେଶର ଶବ୍ଦ ଆଲୋକ ପ୍ରଦାନ କରିବ ।"

ଗୀତସଂହିତା ୧୧୯ : ୧୩୦



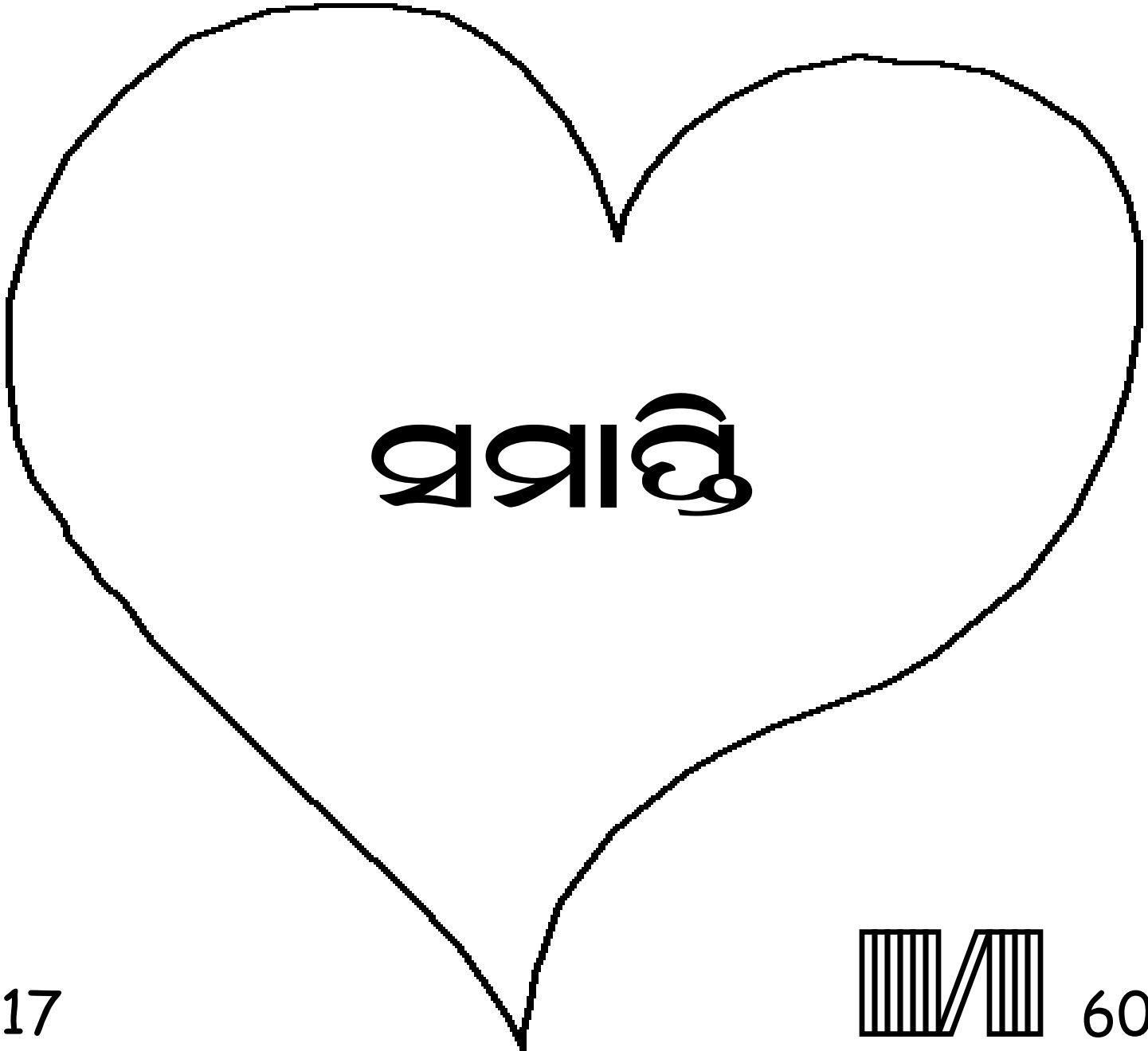

ସମାପ୍ତି



ଏହି ବାଇବଲ୍ କହାଣୀ ଇଶ୍ଵରଙ୍କ ବିଷୟରେ ଆମ୍ଭମାନଙ୍କୁ କହେ, ଯିଏ କି ଆମ୍ଭମାନଙ୍କୁ  
ସୃଷ୍ଟି କରିଅଛନ୍ତି ଏବଂ ସେହି ଇଶ୍ଵର ଚାହାଁନ୍ତି ତୁମ୍ଭେ ତାହାଙ୍କୁ ଜାଣ ।

ଆମ୍ଭେମାନେ ମନ୍ଦକାର୍ଯ୍ୟ କରିଅଛୁ ତାହା ଇଶ୍ଵର ଜାଣନ୍ତି, ଯାହାକୁ ଇଶ୍ଵର କହନ୍ତି ପାପ ।  
ଆଉ ପାପର ବେତନ ହେଉଛି ମୃତ୍ୟୁ, କିନ୍ତୁ ଇଶ୍ଵର ତୁମ୍ଭକୁ ଏଡ଼େ ପ୍ରେମକଲେ ଯେ,  
ଆପଣା ଅଦ୍ଵିତୀୟ ପୁତ୍ରଙ୍କୁ ଜଗତକୁ ପଠାଇଲେ ଆମ୍ଭମାନଙ୍କର ପାପ ସକାଶୁ ସେ କୃଣ  
ଉପରେ ମୃତ୍ୟୁବରଣ କଲେ । ପୁନର୍ବାର ଯାଶୁଶ୍ରୀଙ୍କୁ ଜୀବନକୁ ଫେରିଲେ, ଆଉ ସେ ସର୍ଗ  
ଗୃହକୁ ଗମନ କଲେ । ଯଦି ତୁମ୍ଭେ ଯାଶୁଶ୍ରୀଙ୍କୁ ଠାରେ ବିଶ୍ଵାସ କର ଆଉ ନିଜର ପାପ  
କ୍ଷମା ନିମନ୍ତେ ତାଙ୍କୁ ପଢ଼ାର, ଆଉ ସେ ନିଶ୍ଚୟ କ୍ଷମା କରିବେ । ବର୍ତ୍ତମାନ ସେ ଆସିବେ  
ଏବଂ ତୁମ୍ଭଠାରେ ବାସ କରିବେ ଆଉ ତୁମ୍ଭ ମଧ୍ୟ ତାଙ୍କଠାରେ ଡିର କାଳ ପର୍ଯ୍ୟନ୍ତ ବାସ  
କରିବ ।

ଯଦି ତୁମ୍ଭେ ଏହା ହିଁ ସତ୍ୟବୋଲି ବିଶ୍ଵାସ କର, ତହିଁରେ ଇଶ୍ଵରଙ୍କୁ କୁହନ୍ତୁ:  
ପ୍ରିୟର ଯାଶୁଶ୍ରୀଙ୍କୁ ମୁଁ ବିଶ୍ଵାସ କରେ କି ତୁମ୍ଭେ ହିଁ ଇଶ୍ଵର ଏବଂ ତୁମ୍ଭେ ମନୁଷ୍ୟ ରୂପ ଧାରଣ  
କରି, ମୋ କରିପାରିବି ନିମନ୍ତେ ମୃତ୍ୟୁବରଣ କଲ, ବର୍ତ୍ତମାନ ଜୀବିତ ଅଛନ୍ତି । ମୁଁ ମଧ୍ୟ  
ନୂତନ ଜୀବନ ଧାରଣ କରିପାରିବ, ଆଉ ସେହି ଦିନ ଠାରୁ ତୁମ୍ଭ ସହିତ ଡିରକାଳ ରହିବି ।  
ତୁମ୍ଭରି ଆଜ୍ଞାକାରି ସନ୍ତାନ ଓ ତୁମ୍ଭ ନିମନ୍ତେ ବଞ୍ଚିବାକୁ ସାହାଯ୍ୟ କରନ୍ତୁ । ଆମେନ୍ ।

ବାଇବଲ୍ ଅଧ୍ୟୟନ କରନ୍ତୁ ଆଉ ପ୍ରତ୍ୟେକ ଦିନ ଇଶ୍ଵରଙ୍କ ସହିତ  
କଥୋପକଥନ ତୁଅନ୍ତୁ । ଯୋହନ ୩:୧୬

