

ପିଲାମାନଙ୍କ ପାଇଁ ବାଇବଲ ଉପହାର

ଶାମୁଏଲ୍, ପରମେଶ୍ୱରଙ୍କ
ବାଳକ-ସେବକ



ଲେଖକ: Edward Hughes

ଦୃଷ୍ଟାନ୍ତ: Janie Forest

ଅନୁବାଦକ: Prasanta Bhuyan

ଉତ୍ସାହକ: Lyn Doerksen

କାହାଣୀ ୨୦ ରୁ ୧୭

www.M1914.org

Bible for Children, PO Box 3, Winnipeg, MB R3C 2G1 Canada

ଅନୁମତି ଗ୍ରହଣ: ଏଠାରେ ଥିବା ସବୁ କାହାଣୀର ଅଧିକାର ନକଲ ଅବା ଛିଣ୍ଡି କରିବାକୁ ଆଗ୍ନୀଶଙ୍କର ଅଧିକାର ଅଛି.

ଯେଉଁ ଗୁପ୍ତ ଆଗ୍ନୀଶ ଏହାକୁ ବିକା କରନ୍ତି ନାହିଁ ।

ଓଡ଼ିଆ

Oriya

ହାନା ଏକ ଉତ୍ତମ ସ୍ତ୍ରୀ ଥିଲେ, ସେ ଇଲ୍ଲାନାଙ୍କୁ ବିବାହ କରିଥିଲେ, ଯେ କି ଭଲଲୋକ ଥିଲେ ।
ସେମାନେ ଦୁହେଁ ପରମେଶ୍ୱରଙ୍କ ଉପାସକ ଓ ଅନ୍ୟମାନଙ୍କୁ ବୟା ଏବଂ ଦାନ କରୁଥିଲେ । କିନ୍ତୁ
ହାନାଙ୍କ ଜୀବନରେ କିଛିଟା ଅଭାବ ଥିଲା । ତାଙ୍କୁ ଏକ ସନ୍ତାନର ଆବଶ୍ୟକ ଥିଲା । ଅହ ସେ

କିପରି ଏକ ସନ୍ତାନ ଚାହୁଁଥିଲା, ସେ ଅପେକ୍ଷା
ଓ ପ୍ରାର୍ଥନା କଲା ଏବଂ ଆଉ ଅଧିକା ସମୟ
ଅପେକ୍ଷା କଲା । ତାଙ୍କର
ସନ୍ତାନ ହେଲାନାହିଁ ।

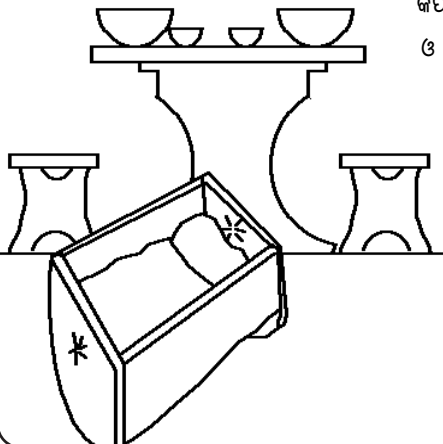

1

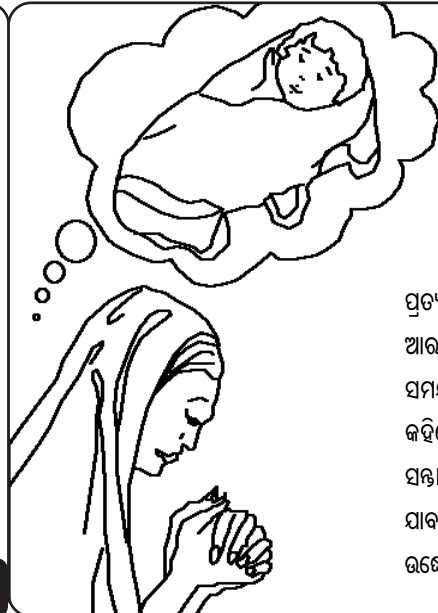

ପ୍ରତ୍ୟକ ବର୍ଷ, ହାନା ପରମେଶ୍ୱରଙ୍କ ମନ୍ଦିରରେ
ଆରାଧନା କରିବାକୁ ଶାଲୋକୁ ଯାଏ । ଏକ
ସମୟରେ ସେ ପରମେଶ୍ୱରଙ୍କୁ ପ୍ରାର୍ଥନା କରି
କହିଲେ, ଯଦି ଆପଣା ଦାସିକୁ ଏକ ପୁରୁଷ
ସନ୍ତାନ ଦେବ ତେବେ ମୁଁ ତାହାକୁ
ଯାବଜୀବନ ସଦାପ୍ରଭୁଙ୍କ
ଉତ୍ତେଷଣରେ ଦାନ କରିବି ।

2



ବୃଦ୍ଧ ଏଲା ପ୍ରାର୍ଥନା କରିବା ସମୟରେ ତାହାର ମୁଖକୁ ଅନାଇଲେ । ସେ ଭାବିଲେ ହାନା ଦ୍ରାକ୍ଷାରସରେ ମଞ୍ଜ ହୋଇଛନ୍ତି ।

3

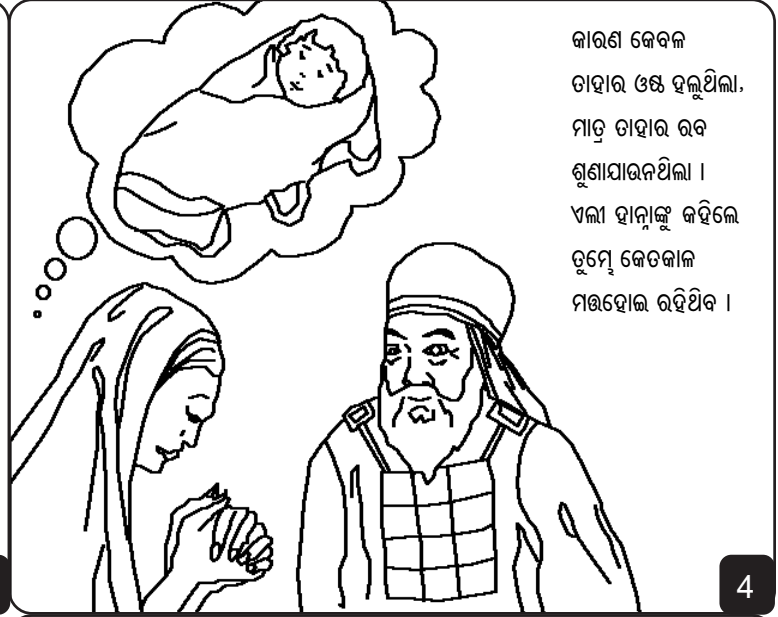

କାରଣ କେବଳ ତାହାର ଓଷ ହଲୁଥିଲା, ମାତ୍ର ତାହାର ରବ ଶୁଣାଯାଉନଥିଲା । ଏଲା ହାନାଙ୍କୁ କହିଲେ ତୁମ୍ଭେ କେତକାଳ ମଞ୍ଜହୋଇ ରହିଥିବ ।

4

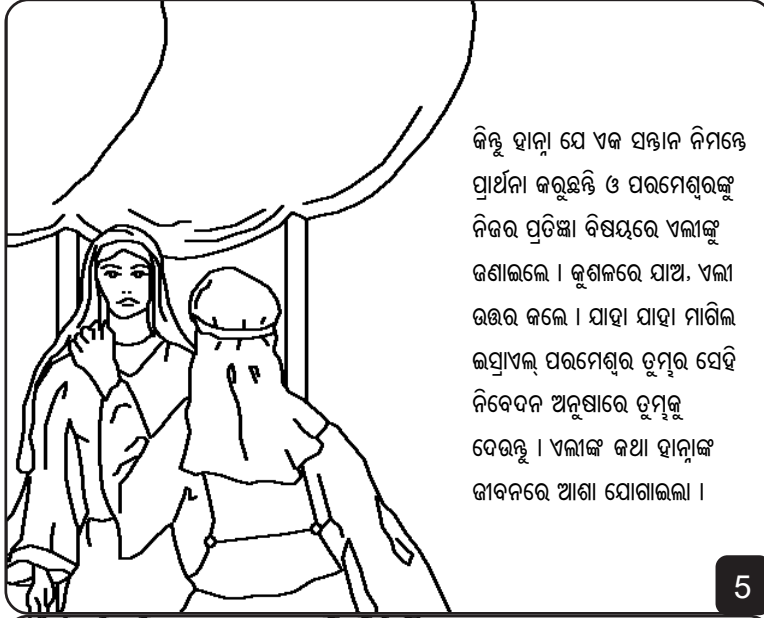

କିନ୍ତୁ ହାନା ସେ ଏକ ସନ୍ତାନ ନିମନ୍ତେ ପ୍ରାର୍ଥନା କରୁଛନ୍ତି ଓ ପରମେଶ୍ଵରଙ୍କୁ ନିଜର ପ୍ରତିଜ୍ଞା ବିଷୟରେ ଏଲାଙ୍କୁ ଜଣାଇଲେ । କୁଶଳରେ ଯାଅ, ଏଲା ଭଉର କଲେ । ଯାହା ଯାହା ମାଗିଲ ଇସ୍ରାଏଲ ପରମେଶ୍ଵର ତୁମ୍ଭର ସେହି ନିବେଦନ ଅନୁଷ୍ଠାରେ ତୁମ୍ଭକୁ ଦେଉନ୍ତୁ । ଏଲାଙ୍କ କଥା ହାନାଙ୍କ ଜୀବନରେ ଆଶା ଯୋଗାଇଲା ।

5

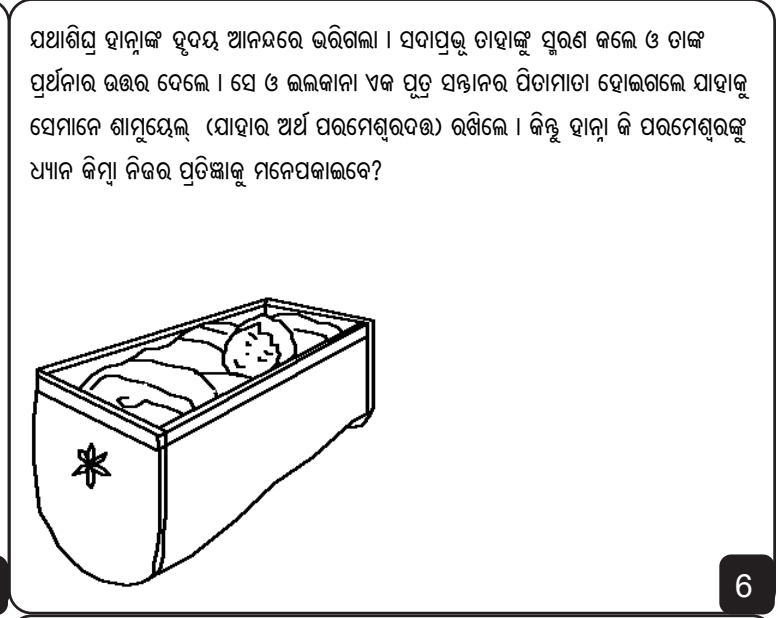

ଯଥାଶିଳ୍ପ ହାନାଙ୍କ ହୃଦୟ ଆନନ୍ଦରେ ଭରିଗଲା । ସଦାପ୍ରଭୁ ତାହାଙ୍କୁ ସୁରକ୍ଷା କଲେ ଓ ତାଙ୍କ ପ୍ରାର୍ଥନାର ଉତ୍ତର ଦେଲେ । ସେ ଓ ଇଲକାନା ଏକ ପୁତ୍ର ସନ୍ତାନର ପିତାମାତା ହୋଇଗଲେ ଯାହାକୁ ସେମାନେ ଶାମୁୟେଲ୍ (ଯୋହାର ଅର୍ଥ ପରମେଶ୍ଵରଦତ୍ତ) ରଖିଲେ । କିନ୍ତୁ ହାନା କି ପରମେଶ୍ଵରଙ୍କୁ ଧ୍ୟାନ କିମ୍ବା ନିଜର ପ୍ରତିଜ୍ଞାକୁ ମନେପକାଇବେ?

6

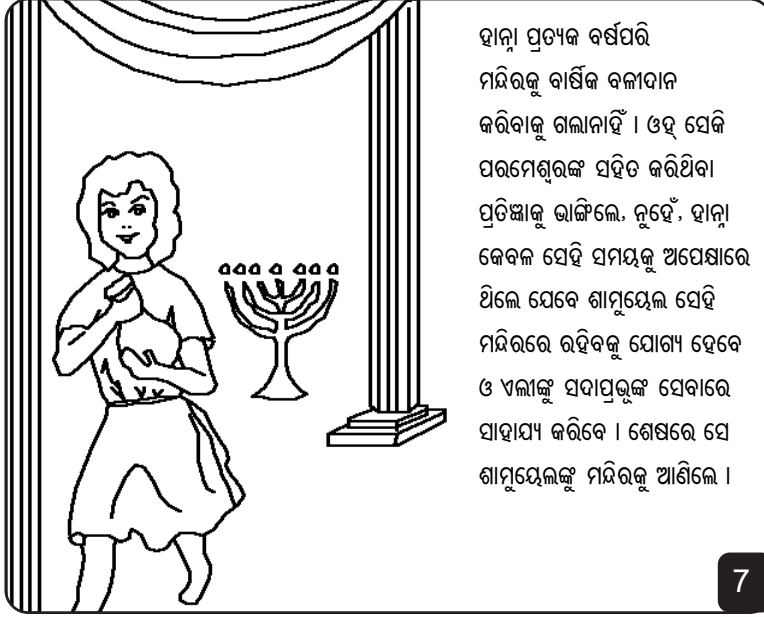

ହାନା ପ୍ରତ୍ୟକ ବର୍ଷପରି ମନ୍ଦିରକୁ ବାର୍ଷିକ ବଳୀଦାନ କରିବାକୁ ଶଳାମାନ୍ତୁ । ଓହ୍ ସେକି ପରମେଶ୍ଵରଙ୍କ ସହିତ କରିଥିବା ପ୍ରତିଜ୍ଞାକୁ ଭାଙ୍ଗିଲେ, ନୁହେଁ, ହାନା କେବଳ ସେହି ସମୟକୁ ଅପେକ୍ଷାରେ ଥିଲେ ଯେବେ ଶାମୁୟେଲ୍ ସେହି ମନ୍ଦିରରେ ରହିବକୁ ଯୋଗ୍ୟ ହେବେ ଓ ଏଲାଙ୍କୁ ସଦାପ୍ରଭୁଙ୍କ ସେବାରେ ସାହାଯ୍ୟ କରିବେ । ଶେଷରେ ସେ ଶାମୁୟେଲ୍ଙ୍କୁ ମନ୍ଦିରକୁ ଆଣିଲେ ।

7

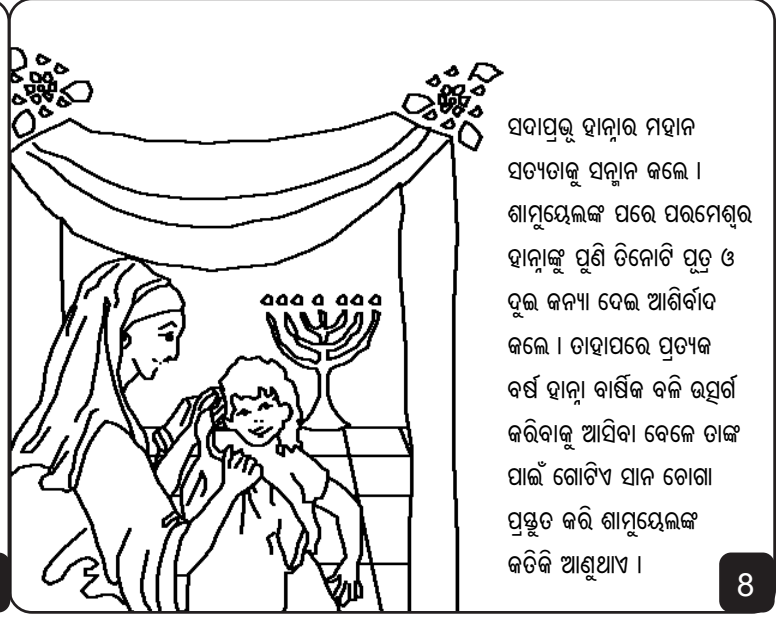

ସଦାପ୍ରଭୁ ହାନାର ମହାନ ସତ୍ୟତାକୁ ସମ୍ମାନ କଲେ । ଶାମୁୟେଲ୍ଙ୍କ ପରେ ପରମେଶ୍ଵର ହାନାଙ୍କୁ ପୁଣି ତିନୋଟି ପୁତ୍ର ଓ ଦୁଇ କନ୍ୟା ଦେଇ ଆଶୀର୍ବାଦ କଲେ । ତାହାପରେ ପ୍ରତ୍ୟକ ବର୍ଷ ହାନା ବାର୍ଷିକ ବଳି ଉତ୍ସର୍ଗ କରିବାକୁ ଆସିବା ବେଳେ ତାଙ୍କ ପାଇଁ ଗୋଟିଏ ସାନ ବୋଗା ପୁସ୍ତକ କରି ଶାମୁୟେଲ୍ଙ୍କ କତିକି ଆଶୁଥାଏ ।

8

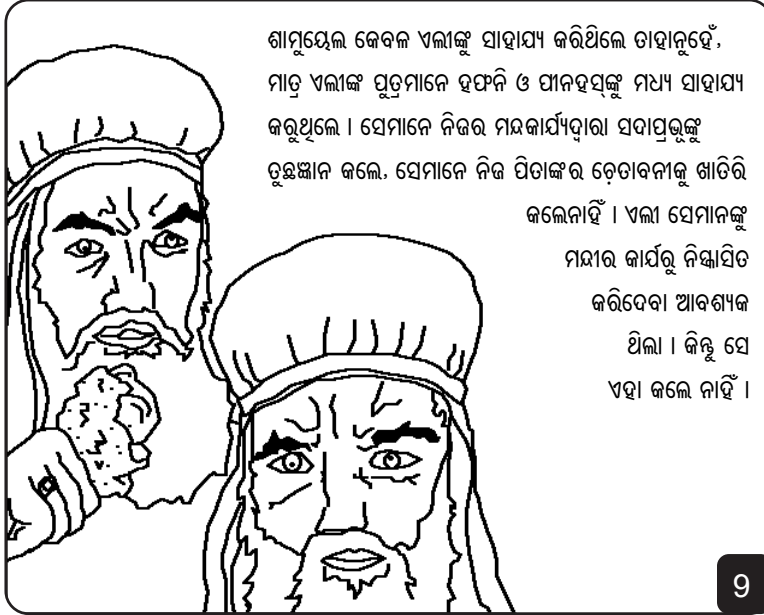

ଶାମୁୟେଲ କେବଳ ଏଲାଙ୍କୁ ସାହାଯ୍ୟ କରିଥିଲେ ତାହାକୁହେଁ,
ମାତ୍ର ଏଲାଙ୍କ ପୁତ୍ରମାନେ ହଫନି ଓ ପାନହସ୍‌ଙ୍କୁ ମଧ୍ୟ ସାହାଯ୍ୟ
କରୁଥିଲେ । ସେମାନେ ନିଜର ମନ୍ଦକାର୍ଯ୍ୟଦ୍ୱାରା ସଦାପ୍ରଭୁଙ୍କୁ
ତୁଚ୍ଛଜ୍ଞାନ କଲେ, ସେମାନେ ନିଜ ପିତାଙ୍କର ଚେତାବନୀକୁ ଖାତିରି
କଲେନାହିଁ । ଏଲା ସେମାନଙ୍କୁ
ମନ୍ଦାର କାର୍ଯ୍ୟରୁ ନିଷ୍ଠାସିତ
କରିଦେବା ଆବଶ୍ୟକ
ଥିଲା । କିନ୍ତୁ ସେ
ଏହା କଲେ ନାହିଁ ।

9

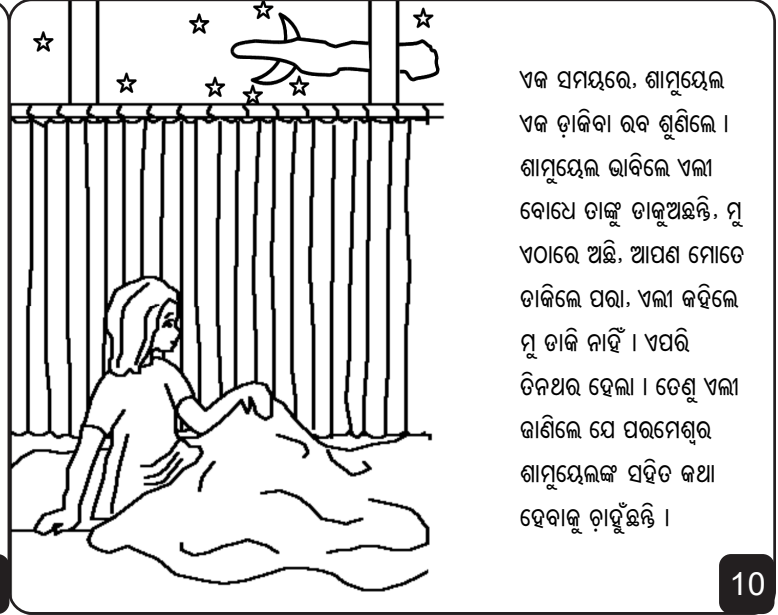

ଏକ ସମୟରେ, ଶାମୁୟେଲ
ଏକ ଡାକିବା ରବ ଶୁଣିଲେ ।
ଶାମୁୟେଲ ଭାବିଲେ ଏଲା
ବୋଧେ ତାଙ୍କୁ ଡାକୁଅଛନ୍ତି, ମୁ
ଏଠାରେ ଅଛି, ଆପଣ ମୋତେ
ଡାକିଲେ ପରା, ଏଲା କହିଲେ
ମୁ ତାକି ନାହିଁ । ଏପରି
ଡିନଥର ହେଲା । ତେଣୁ ଏଲା
ଜାଣିଲେ ଯେ ପରମେଶ୍ୱର
ଶାମୁୟେଲଙ୍କ ସହିତ କଥା
ହେବାକୁ ଚାହୁଁଛନ୍ତି ।

10

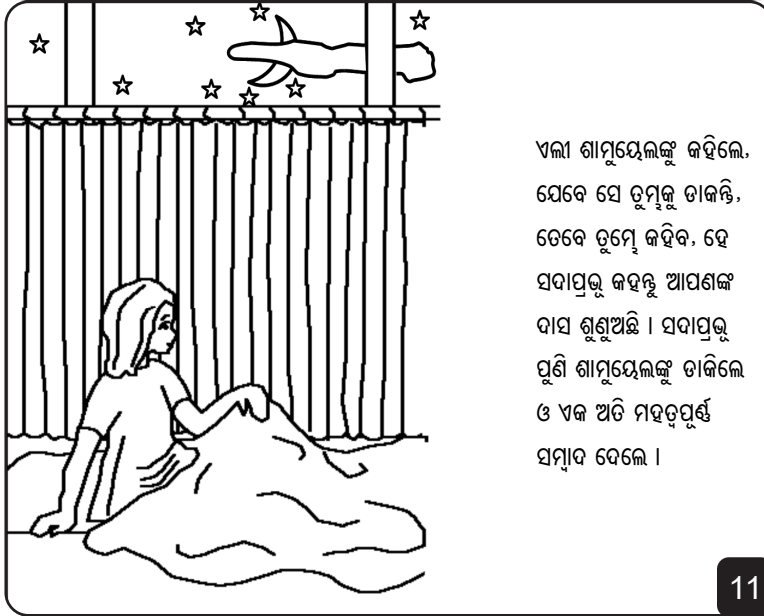

ଏଲା ଶାମୁୟେଲଙ୍କୁ କହିଲେ,
ଯେବେ ସେ ତୁମକୁ ଡାକନ୍ତି,
ତେବେ ତୁମ୍ଭେ କହିବ, ହେ
ସଦାପ୍ରଭୁ କହନ୍ତୁ ଆପଣଙ୍କ
ଦାସ ଶୁଣୁଅଛି । ସଦାପ୍ରଭୁ
ପୁଣି ଶାମୁୟେଲଙ୍କୁ ଡାକିଲେ
ଓ ଏକ ଅତି ମହତ୍ତ୍ୱପୂର୍ଣ୍ଣ
ସମ୍ବାଦ ଦେଲେ ।

11

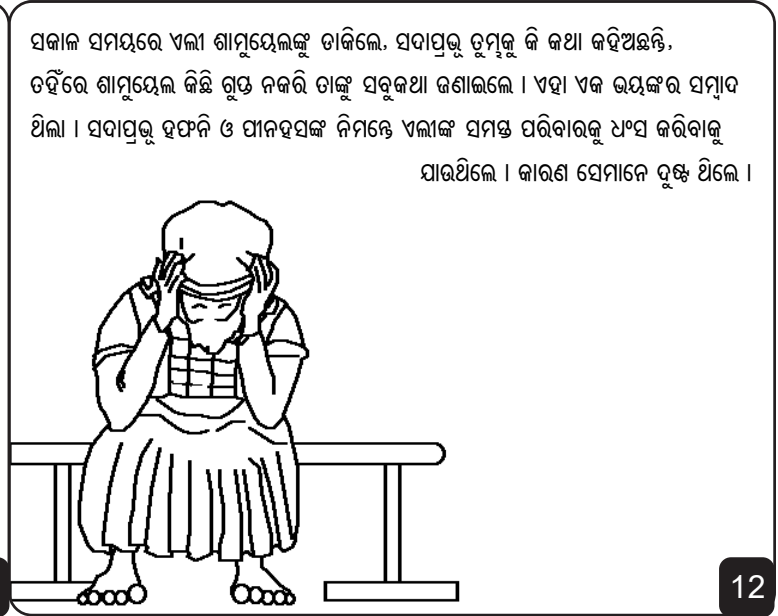

ସକାଳ ସମୟରେ ଏଲା ଶାମୁୟେଲଙ୍କୁ ଡାକିଲେ, ସଦାପ୍ରଭୁ ତୁମ୍ଭକୁ କି କଥା କହିଅଛନ୍ତି,
ତହିଁରେ ଶାମୁୟେଲ କିଛି ଗୁଡ଼ ନକରି ତାଙ୍କୁ ସବୁକଥା ଜଣାଇଲେ । ଏହା ଏକ ଭୟଙ୍କର ସମ୍ବାଦ
ଥିଲା । ସଦାପ୍ରଭୁ ହଫନି ଓ ପାନହସ୍‌ଙ୍କ ନିମନ୍ତେ ଏଲାଙ୍କ ସମସ୍ତ ପରିବାରକୁ ଧ୍ୟସ କରିବାକୁ
ଯାଉଥିଲେ । କାରଣ ସେମାନେ ଦୁଷ୍ଟ ଥିଲେ ।

12

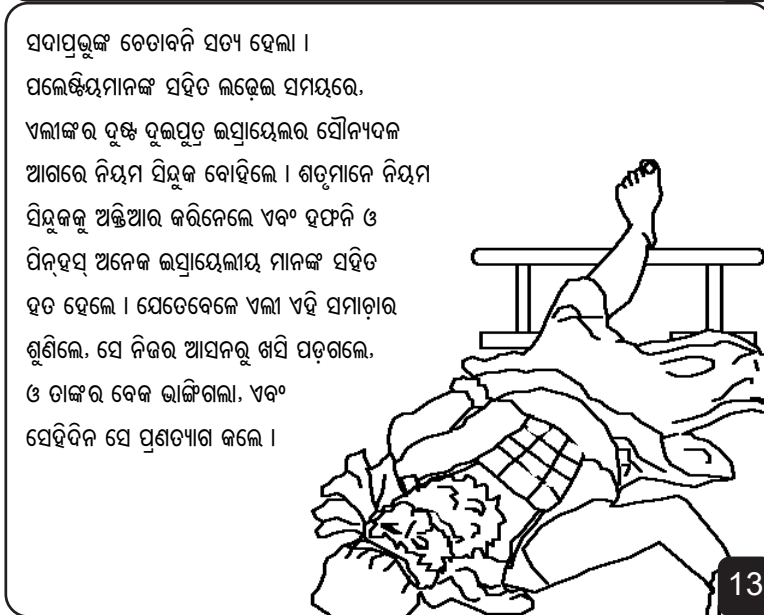

ସଦାପ୍ରଭୁଙ୍କ ଚେତାବନୀ ସତ୍ୟ ହେଲା ।
ପଲେଷ୍ଟିନ୍ୟମାନଙ୍କ ସହିତ ଲଢ଼େଇ ସମୟରେ,
ଏଲାଙ୍କର ଦୁଷ୍ଟ ଦୁଇପୁତ୍ର ଇସ୍ରାୟେଲର ସୌନ୍ଦର୍ଯ୍ୟଦଳ
ଆଗରେ ନିୟମ ସିୟକ ବୋହିଲେ । ଶତମାନେ ନିୟମ
ସିୟକକୁ ଅକ୍ତିଆର କରିନେଲେ ଏବଂ ହଫନି ଓ
ପିନ୍‌ହସ୍‌ ଅନେକ ଇସ୍ରାୟେଲୀୟ ମାନଙ୍କ ସହିତ
ହତ ହେଲେ । ଯେତେବେଳେ ଏଲା ଏହି ସମାଚାର
ଶୁଣିଲେ, ସେ ନିଜର ଆସନରୁ ଖସି ପଡ଼ଗଲେ,
ଓ ତାଙ୍କର ବେକ ଭାଙ୍ଗିଗଲା, ଏବଂ
ସେହିଦିନ ସେ ପ୍ରଣତ୍ୟାଗ କଲେ ।

13

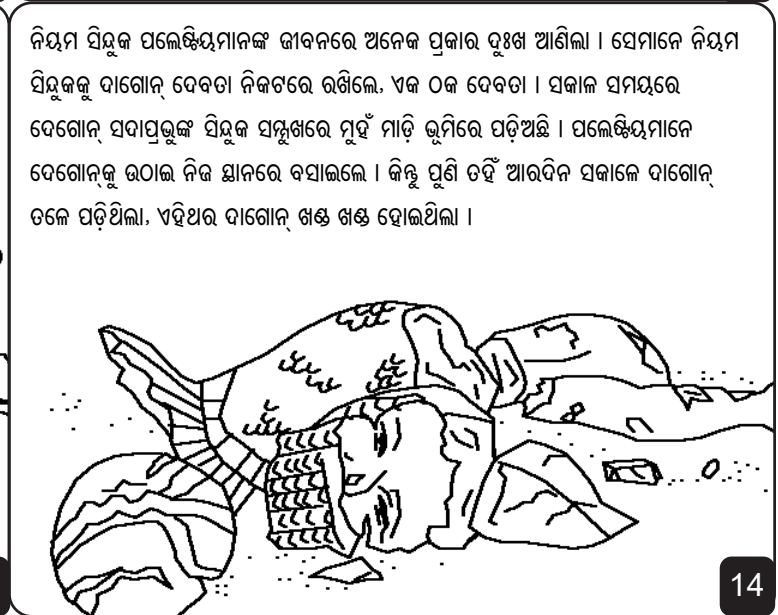

ନିୟମ ସିୟକ ପଲେଷ୍ଟିନ୍ୟମାନଙ୍କ ଜୀବନରେ ଅନେକ ପ୍ରକାର ଦୁଃଖ ଆଣିଲା । ସେମାନେ ନିୟମ
ସିୟକକୁ ଦାଗୋନ୍ ଦେବତା ନିକଟରେ ରଖିଲେ, ଏକ ଠକ ଦେବତା । ସକାଳ ସମୟରେ
ଦେଗୋନ୍ ସଦାପ୍ରଭୁଙ୍କ ସିୟକ ସମ୍ମୁଖରେ ମୁହଁ ମାଡ଼ି ଭୂମିରେ ପଡ଼ିଅଛି । ପଲେଷ୍ଟିନ୍ୟମାନେ
ଦେଗୋନ୍‌କୁ ଉଠାଇ ନିଜ ସ୍ଥାନରେ ବସାଇଲେ । କିନ୍ତୁ ପୁଣି ତହିଁ ଆରଦିନ ସକାଳେ ଦାଗୋନ୍
ତଳେ ପଡ଼ିଥିଲା, ଏହିଥର ଦାଗୋନ୍ ଖଣ୍ଡ ଖଣ୍ଡ ହୋଇଥିଲା ।

14

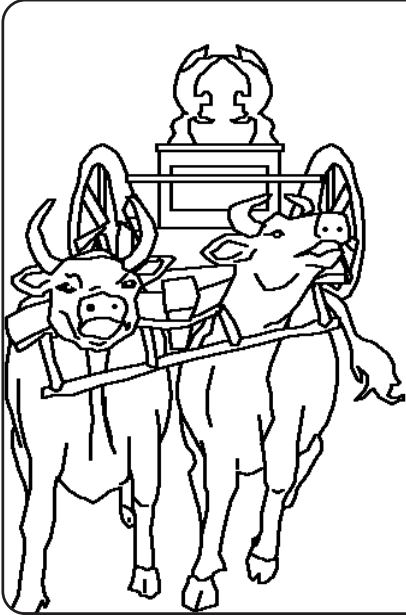

ରୋଗ ଏବଂ ମୃତ୍ୟୁ
ପଲେଞ୍ଚିୟମାନଙ୍କ ମଧ୍ୟରେ
ବ୍ୟାପିବାକୁ ଲାଗିଲା । ହୁଏତ
ସଦାପ୍ରଭୁ ସେମାନଙ୍କୁ ଆଘାତ
କରିଛନ୍ତି ଏହା ଜଣିବାକୁ
ସେମାନେ ନିୟମ ସିନ୍ଧୁକକୁ
ଗୋଟିଏ ଛାନରୁ ଅନ୍ୟ
ଛାନକୁ ନେଲେ ।

15

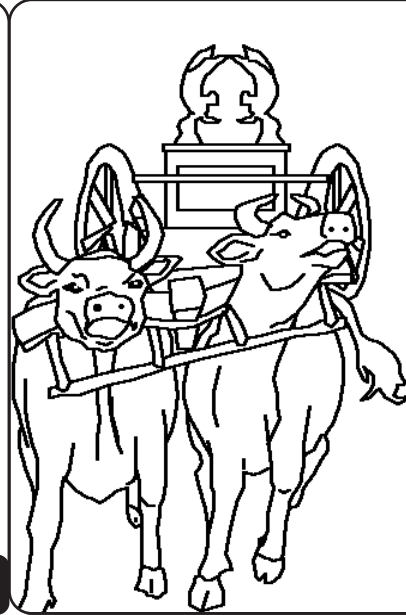

ପଲେଞ୍ଚିୟମାନେ ଶଗଡ଼
ଉପରେ ନିୟମ ସିନ୍ଧୁକ ଲଦି
ଗାଢ଼ିମାନଙ୍କଦ୍ୱାରା ତାହା
ଟଣାଲଲେ, କିନ୍ତୁ ବାଛୁରିକୁ
ଘରେ ରଖିଲେ । ସେମାନେ
କହିଲେ, ଯଦି ଗାଢ଼ି ଆପଣା
ସୀମାସ୍ତ ପଥ ଦେଇ
ବୈଥ୍ୟ-ଶେମଶକୁ ଯାଏ,
ତେବେ ଆମ୍ଭେ ଜାଣିବା ସେ
ଆତ୍ମମାନଙ୍କ ପ୍ରତି ଏହି
ଅମଙ୍ଗଳ ଘଟାଇଅଛନ୍ତି!

16



ଶାମୁୟେଲ୍ ବର୍ତ୍ତମାନ
ବଢ଼ିଯାଇଥିଲେ, ସେ ସମୁଦାୟ
ଇସ୍ରାୟେଲ୍ ବଂଶକୁ କହିଲେ,
ଯେବେ ତୁମ୍ଭମାନେ ସମସ୍ତ
ଅନ୍ଧକରଣ ସହିତ ସଦାପ୍ରଭୁଙ୍କ
ପ୍ରତି ଫେରୁଅଛ, ତେବେ ସେ
ପଲେଞ୍ଚିୟମାନଙ୍କ ହସ୍ତରୁ
ତୁମ୍ଭମାନଙ୍କୁ ଉଦ୍ଧାର କରିବେ ।

17



ଲୋକମାନେ ସଦାପ୍ରଭୁଙ୍କ
ବିଶ୍ୱାସଯୋଗ୍ୟ ଯାଜକଙ୍କ
ଆଜ୍ଞା ପାଳନ କଲେ ।
ଶାମୁୟେଲ୍ଙ୍କ ସମସ୍ତ
ବିଚାରକରିବା ସମୟରେ
ସଦାପ୍ରଭୁଙ୍କ ହସ୍ତ
ପଲେଞ୍ଚିୟମାନଙ୍କ
ବିରକ୍ଷରେ ଉଠିଲା ।

18

ଶାମୁୟେଲ୍, ପରମେଶ୍ୱରଙ୍କ ବାଳକ-ସେବକ

ବାଇବଲ୍, ପରମେଶ୍ୱରଙ୍କ ବାକ୍ୟରୁ ଏକ କହାଣୀ

ରୁ ଅନୁସନ୍ଧାନ କରାଯାଇଅଛି

୧ ଶାମୁୟେଲ୍ ୧-୭

"ତୁମ୍ଭ ପ୍ରଦେଶର ଶବ୍ଦ ଆଲୋକ ପ୍ରଦାନ କରିବ ।"
ଗୀତସଂହିତା ୧୧୯ : ୧୩୦

ଆତ୍ମେମାନେ ମନକାର୍ଯ୍ୟ କରିଅଛୁ ତାହା ଇଶ୍ୱର ଜାଣନ୍ତି, ଆଉ ତାହାକୁ ଇଶ୍ୱର
କହିନ୍ତି ପାପ । ଆଉ ପାପର ବେତନ ହେଉଛି ମୃତ୍ୟୁ ।

ଇଶ୍ୱର ଆତ୍ମମାନଙ୍କୁ ଏଡ଼େ ପ୍ରେମକଲେ ଯେ, ଆପଣା ଅଦ୍ୱିତୀୟ ପୁତ୍ର ଯୀଶୁଙ୍କୁ
ଆତ୍ମମାନଙ୍କର ପାପ ସରକାଣ୍ଡ କୁଣ ଉପରେ ମୃତ୍ୟୁବରଣ କରିବାକୁ ପଠାଇଲେ ।
ଯୀଶୁ ପୁନର୍ବାର ଜୀବନ କୁ ଫେରିଲେ, ଆଉ ସେ ସ୍ୱର୍ଗ ଆରୋହଣ କଲେ ବର୍ତ୍ତମାନ
ଅନନ୍ତର ପରମେଶ୍ୱର ଆତ୍ମମାନଙ୍କର ପାପକ୍ଷମା କରି ପାରିବେ ।

ଯଦି ତୁମ୍ଭେ ତୁମ୍ଭ ପାପରୁ ଫେରିବାକୁ ଚାହୁଁ, ତେବେ ଏହା ଇଶ୍ୱରଙ୍କୁ କୁହନ୍ତୁ:
ପ୍ରିୟର ଇଶ୍ୱର ମୁଁ ବିଶ୍ୱାସ କରେ ଯୀଶୁଖ୍ରୀଷ୍ଟ ମୋ ନିମନ୍ତେ ମୃତ୍ୟୁଭୋଗ କଲେ,
ବର୍ତ୍ତମାନ ସେ ଜୀବିତ ଅଛନ୍ତି । ଦୟାକରି ମୋର ପାପସବୁ କ୍ଷମା କର ଏବଂ ମୋ
ଜୀବନକୁ ଆସ, ତଦ୍ୱାରା ବର୍ତ୍ତମାନ ଠାରୁ ମୁଁ ଏକ ନୂତନ ଜୀବନ ପ୍ରାପ୍ତ ହୋଇ
ତୁମ୍ଭଠାରେ ବିରକାଳ ସ୍ଥାୟୀ ହେବି । ତୁମ୍ଭର ସନ୍ତାନ ହୋଇ ତୁମ୍ଭଠାରେ ବାସକରିବା
ପାଇଁ ମୋତେ ସାହାଯ୍ୟ କରନ୍ତୁ । ଆମେନ୍ (ଯୋହନ ୩:୧୬)

ବାଇବଲ୍ ଅଧ୍ୟୟନ କରନ୍ତୁ ଆଉ ପ୍ରତ୍ୟେକ ଦିନ ଇଶ୍ୱରଙ୍କ
ସହିତ କଥୋପକଥନ ତୁଅନ୍ତୁ ।