

کتاب مقدس برای کودکان  
تقدیم می‌کند

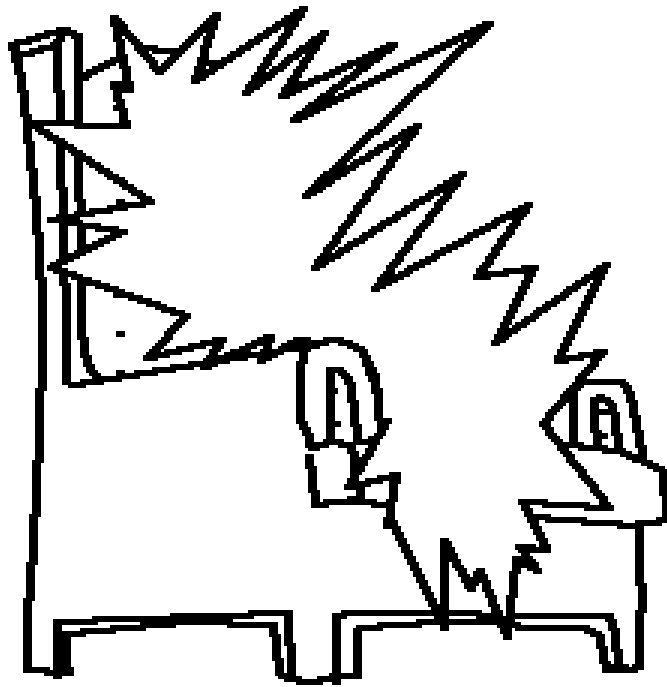

آسمان، خانه  
زیبای خدا



نویسنده: Edward Hughes

طراحی تصاویر: Lazarus

بازگویی از: Sarah S.

مترجم: Nahid Sepehri

ناشر: Bible for Children

[www.M1914.org](http://www.M1914.org)

BFC

PO Box 3

Winnipeg, MB R3C 2G1

Canada

©2010 Bible for Children, Inc.

حق چاپ: شما اجازه دارید که این داستان‌ها را کپی و یا چاپ  
نمایید به شرط آن که رایگان توزیع شود.



وقتی عیسی در روی زمین زندگی می‌کرد در مورد آسمان  
با شاگردانش صحبت می‌کرد. او آسمان را "خانه پدر  
من" نامید و گفت که عمارت‌های  
بسیار زیادی در آنجا هست.

عمارت یعنی خانه‌هایی  
بسیار زیبا. خانه‌های  
آسمان بسیار بزرگتر  
و زیباتر از



خانه‌های روی زمین هستند.



عیسی گفت: "می‌روم تا مکانی برای شما آماده کنم. من  
می‌روم و سپس دوباره برمی‌گردم تا شما را برای همیشه  
نزد خود ببرم." عیسی پس از این که از مردگان قیام کرد به  
آسمان رفت. همان‌طور که شاگردانش نگاه می‌کردند او

به آسمان بالا برده

شد و ابری او

را از

نظر

ایشان

ناپدید

کرد.

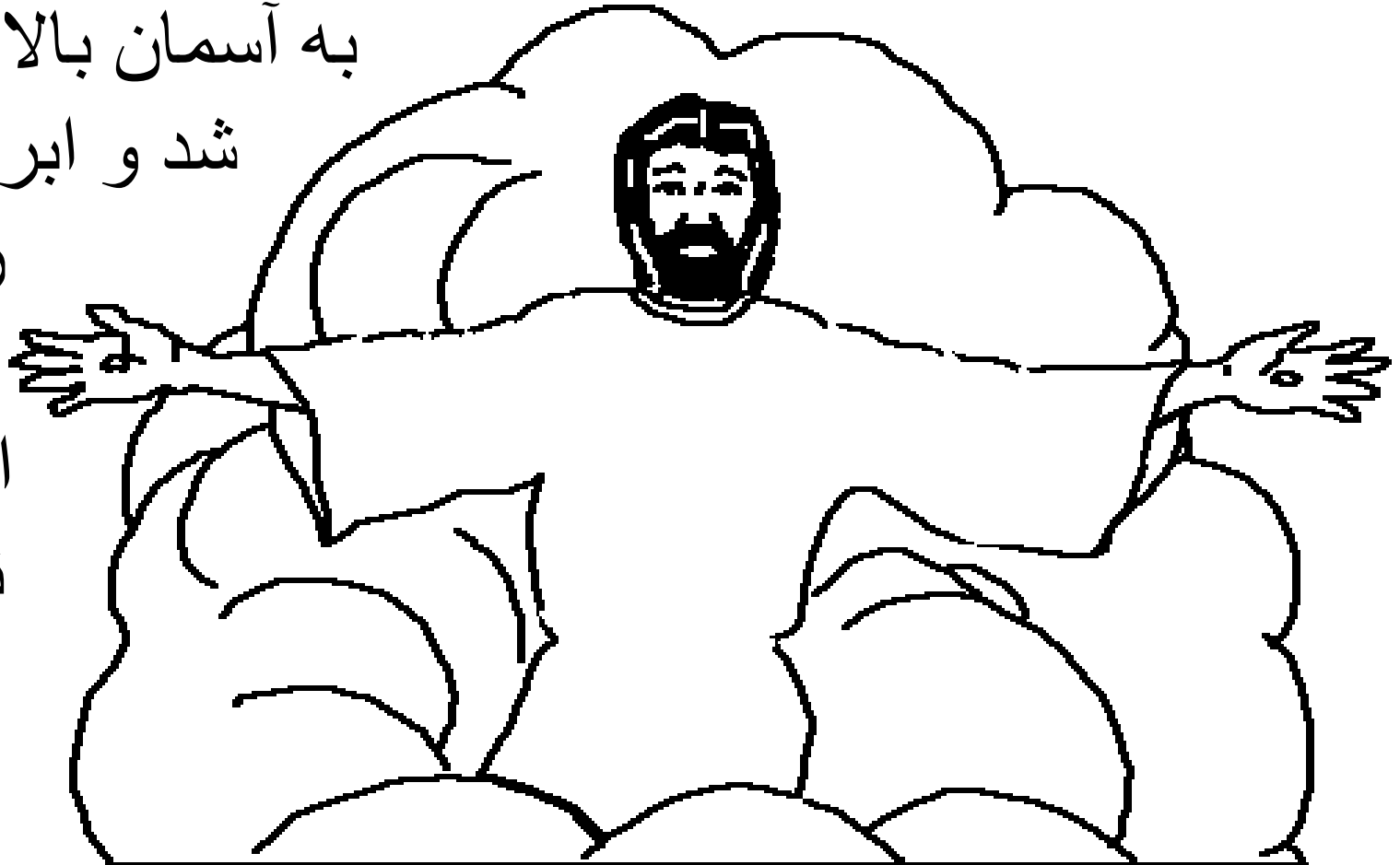

از آن زمان مسیحیان این وعده مسیح  
را که گفت می‌آید و آنها را با خود  
می‌برد به یاد دارند. عیسی گفت که  
بازگشت او بسیار ناگهانی خواهد  
بود، هنگامی که اصلاً کسی  
انتظارش را نداشته  
باشد.

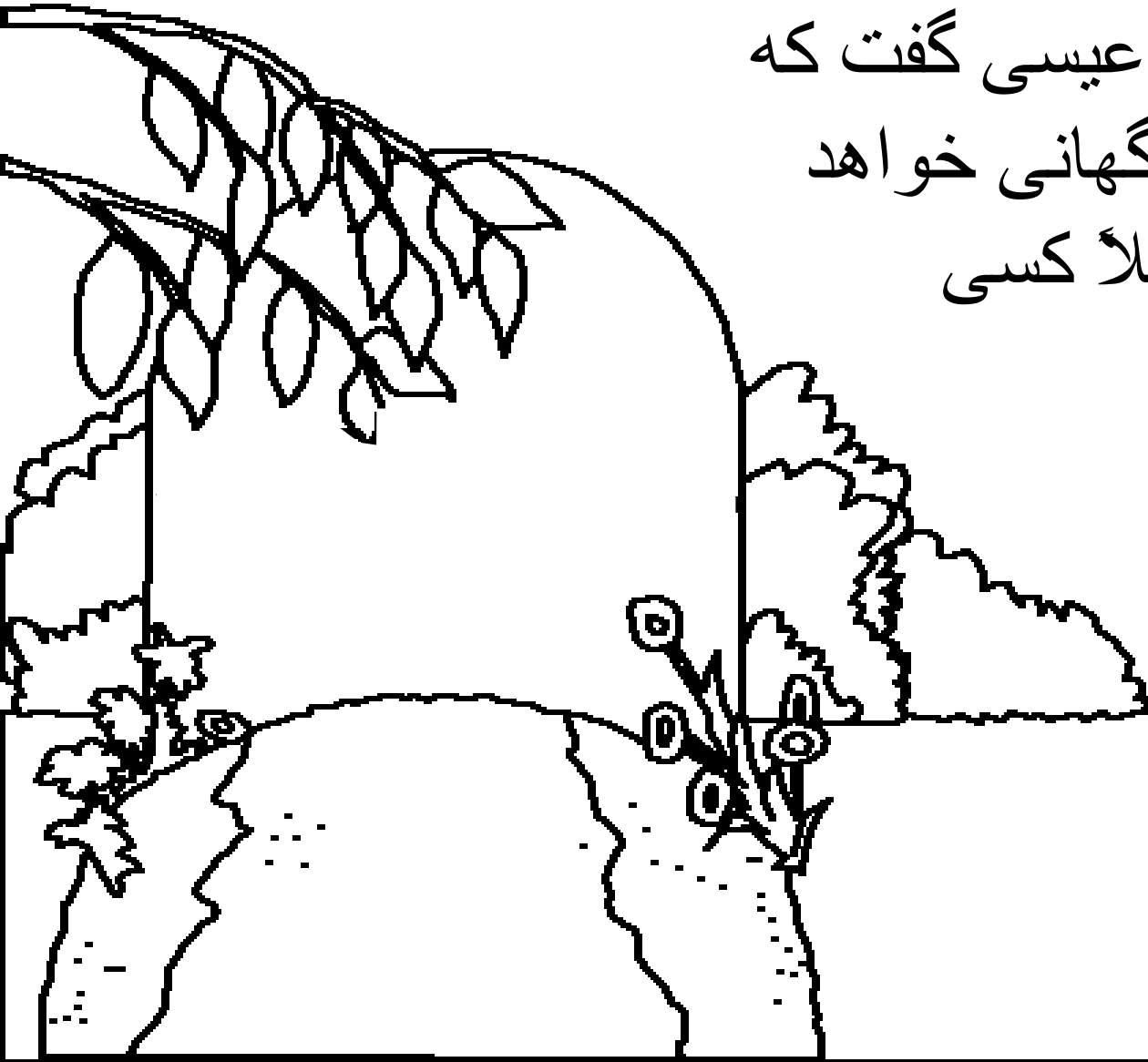

اما در مورد مسیحیانی که قبل از بازگشت عیسی  
بمیرند چه اتفاقی خواهد افتاد؟ کتاب مقدس  
می‌گوید که آنها مستقیماً به آسمان خواهند  
رفت تا برای همیشه با عیسی باشند.  
مسیحیانی که در آن زمان در  
این دنیا نباشند با عیسی  
مسیح هستند.

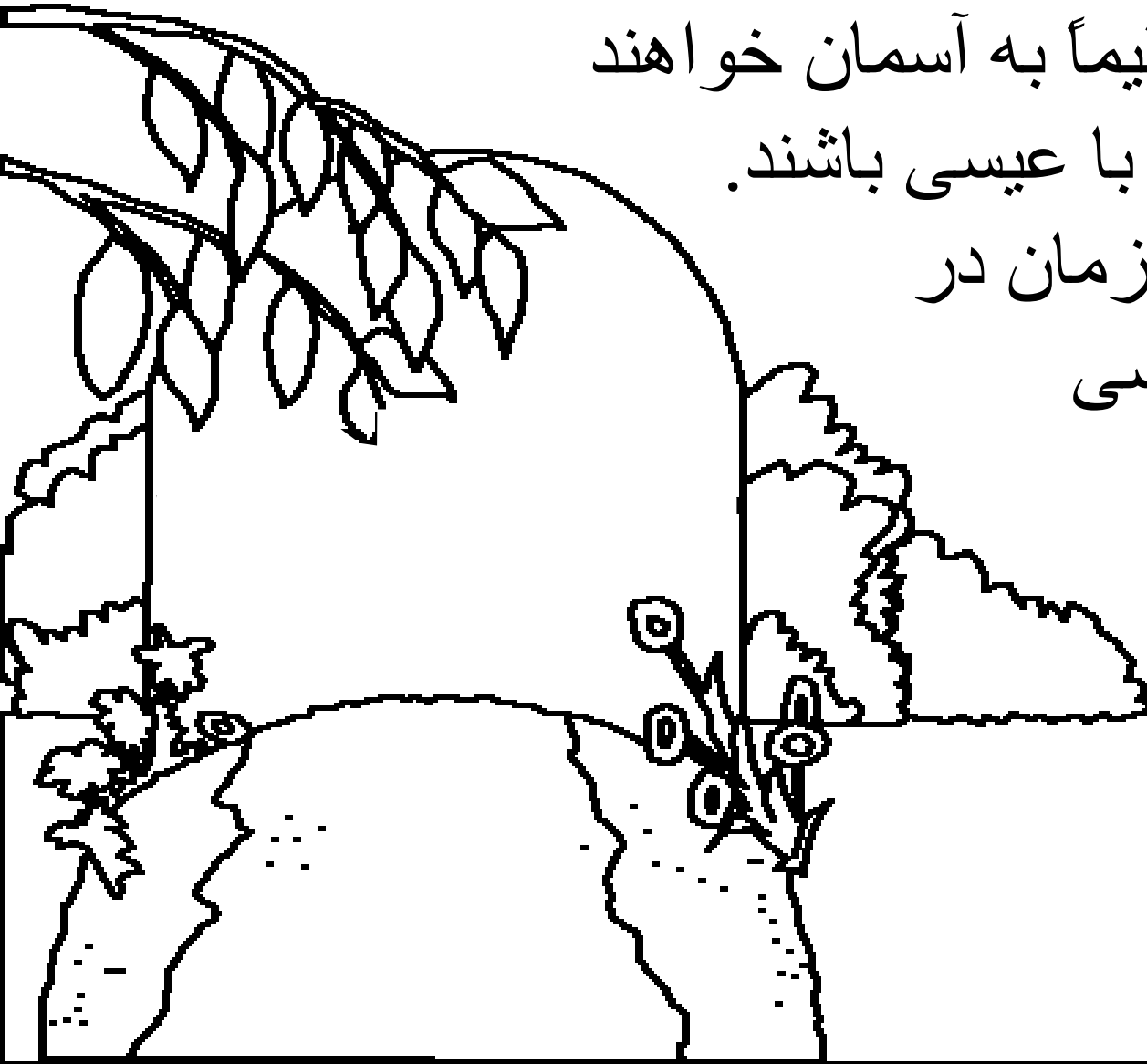

مکاشفه آخرین کتاب در کتاب مقدس می گوید که آسمان چقدر  
زیباست. از همه بهتر این که آنجا خانه خدا نامیده می شود.  
خدا در همه جا هست ولی تخت  
سلطنت او در آسمان است.

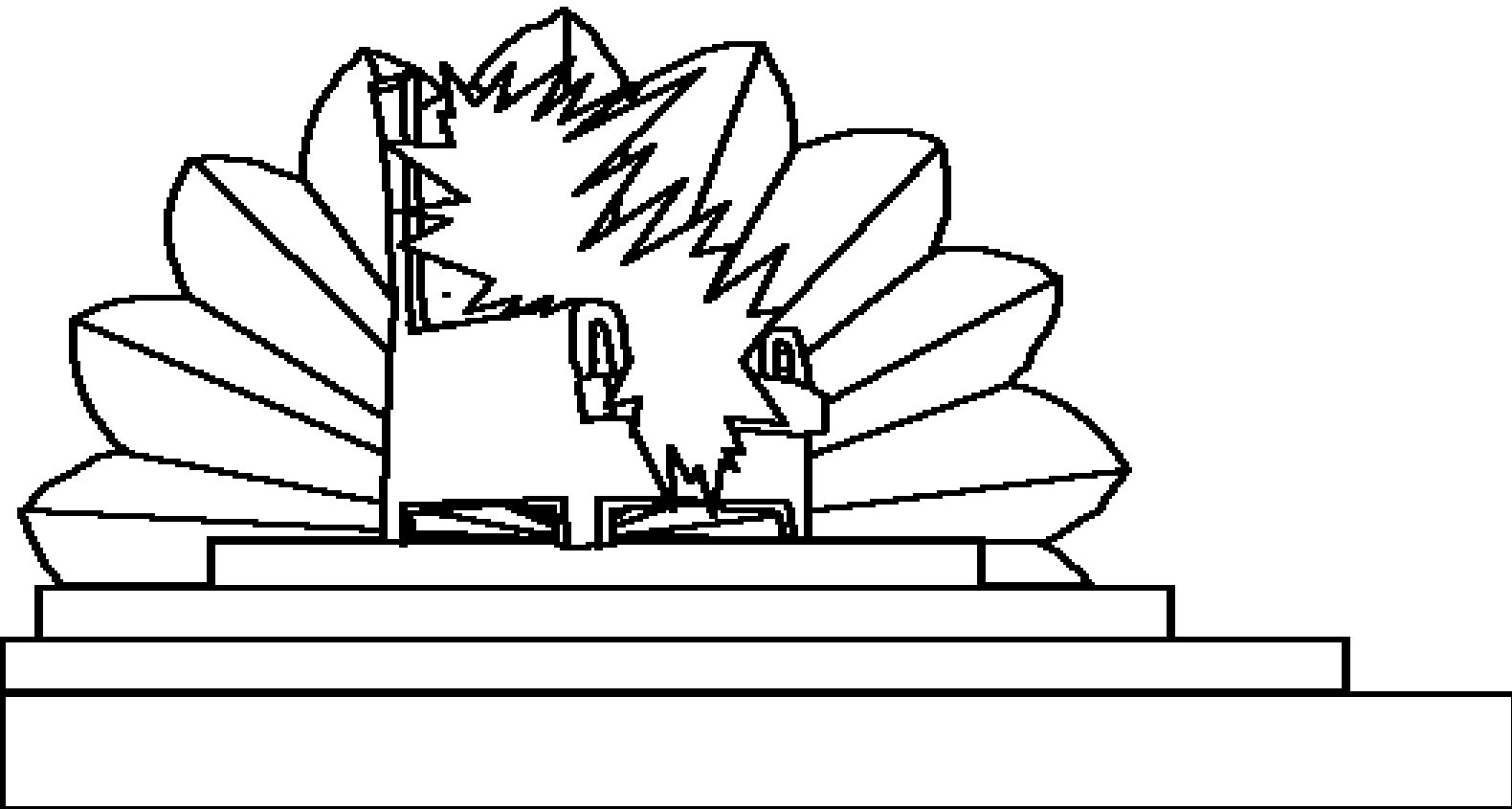

فرشتگان و تمام موجودات آسمانی او را در آنجا

پرستش می‌کنند. همچنین تمام

ایماندارانی که فوت کرده و به

آسمان رفته‌اند، آنها سرود

مخصوص ستایش

خدا را برای

او می‌سرایند.

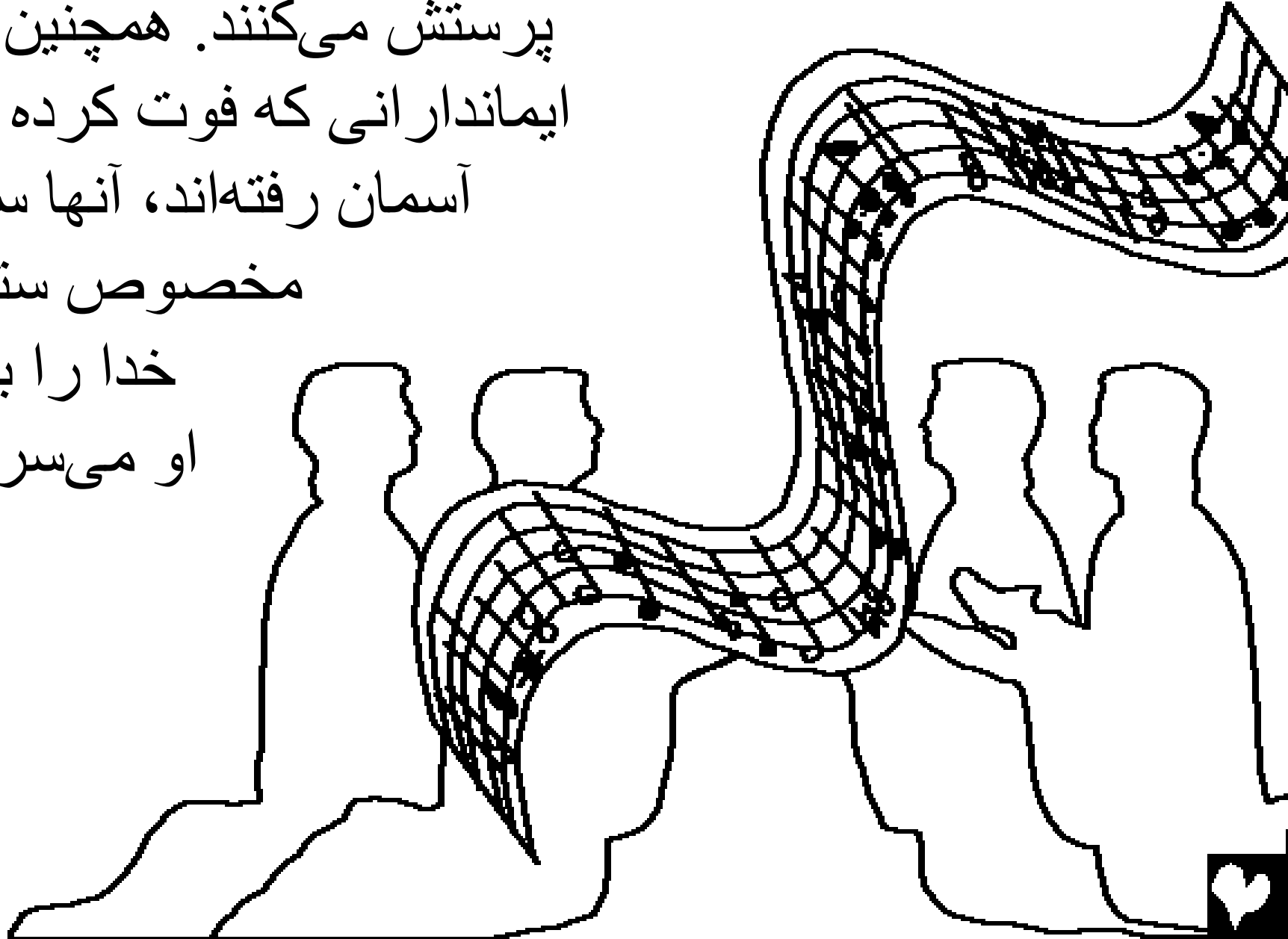



این قسمتی از سرودی است که در آسمان برای خدا

خواهیم سرایید: "تو شایسته‌ای زیرا

که تو کشته شدی و مردم را از هر

ملت و زبان برای خدا خریدی. تو،

ما را به پادشاهی رساندی و

در حضور خدا

ما را کاهنان

ساختی."

(مکاشفه ۵: ۹)



صفحات آخر کتاب مکاشفه آسمان را "اورشلیم جدید"  
خوانده است. اورشلیم جدید، شهری بسیار بزرگ است با  
دیواری عظیم دور تا دور آن. دیواری از سنگ یشم، به  
شفافی کریستال.

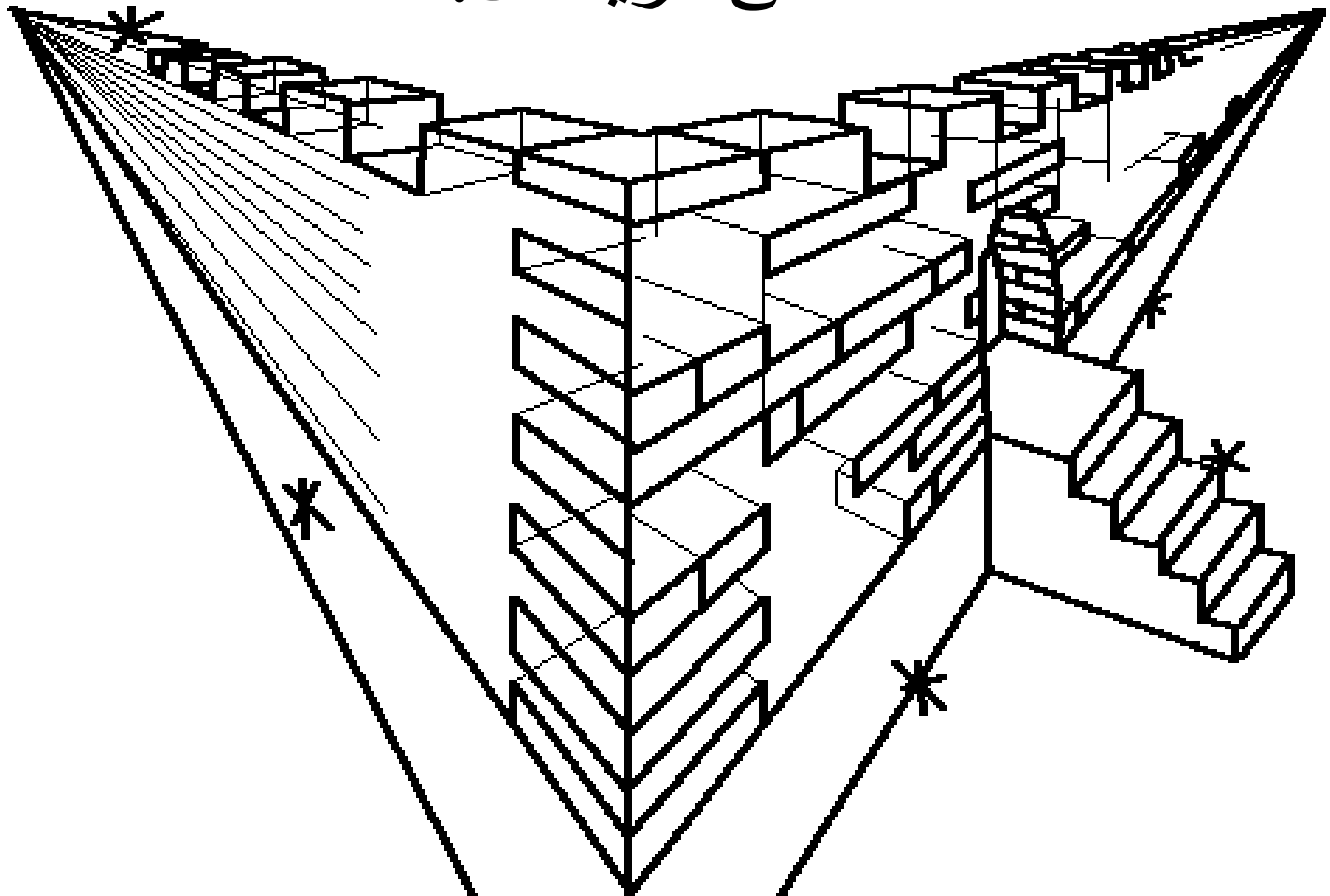

پایه دیوار از جواهرات و سنگهای قیمتی تشکیل شده که با رنگهایی بسیار زیبا می درخشد. دروازه هر شهر از یک مروارید بزرگ ساخته شده است!

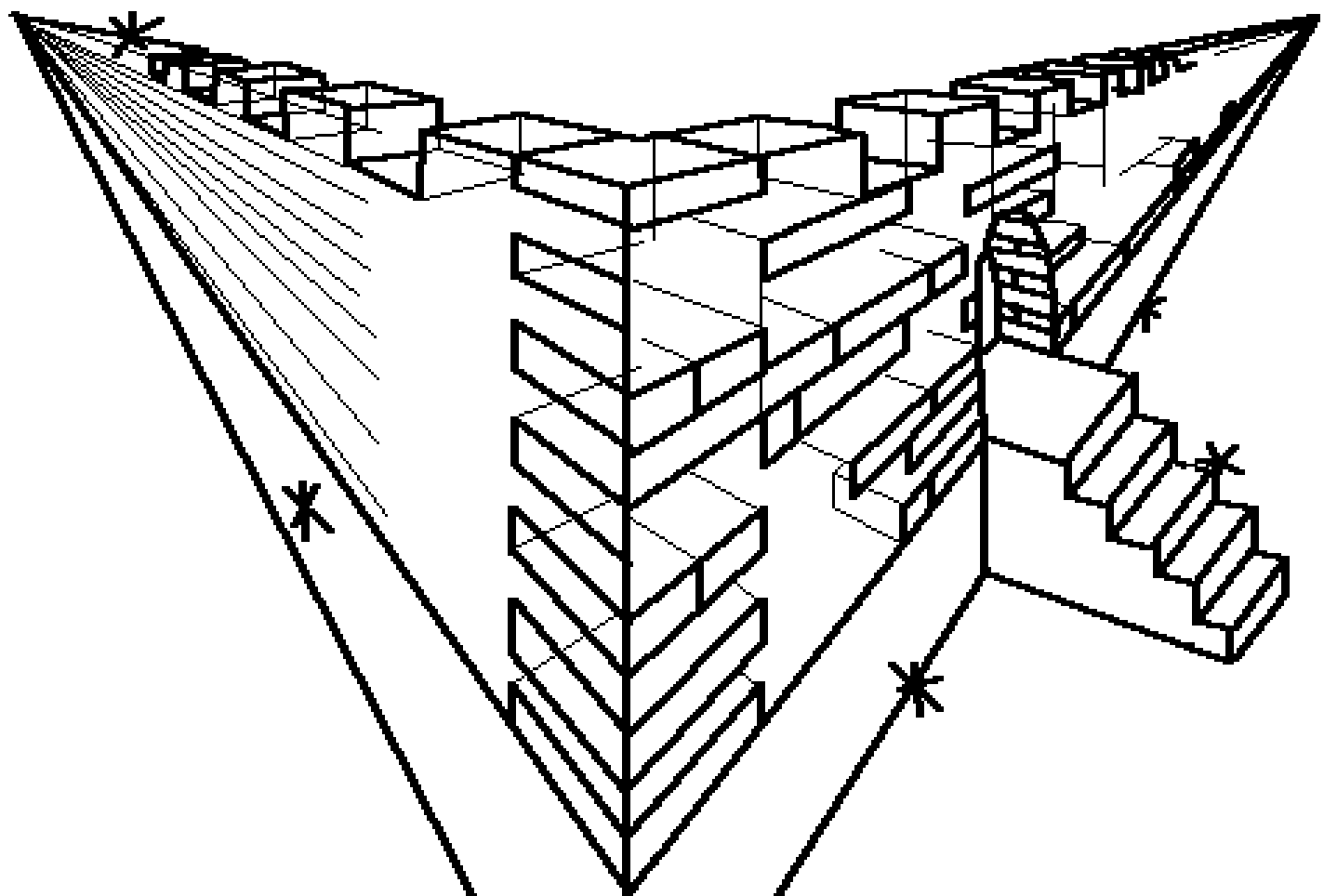

آن دروازه‌های ساخته شده از مروارید هیچگاه بسته نخواهند  
شد. بیایید به داخل آن برویم و نگاهی به اطراف آن بیندازیم  
... چقدر زیبا! چقدر درون آن زیباست. شهر با طلای

خالص درست شده، مثل

لیوانی بلوری. حتی

خیابان‌هایش نیز

از طلا ساخته

شده است.



در آن باغ، نهر زیبا و شفاف آب حیات از تخت سلطنت  
خدا جاری است. در هر دو طرف این نهر، درخت حیات  
می‌باشد که در ابتدا در باغ عدن بود. این درخت خیلی  
مخصوص است. زیرا این درخت دوازده نوع میوه می‌دهد،  
هر ماه یک نوع میوه متفاوت. برگهای درخت حیات برای  
شفای ملتها هستند.

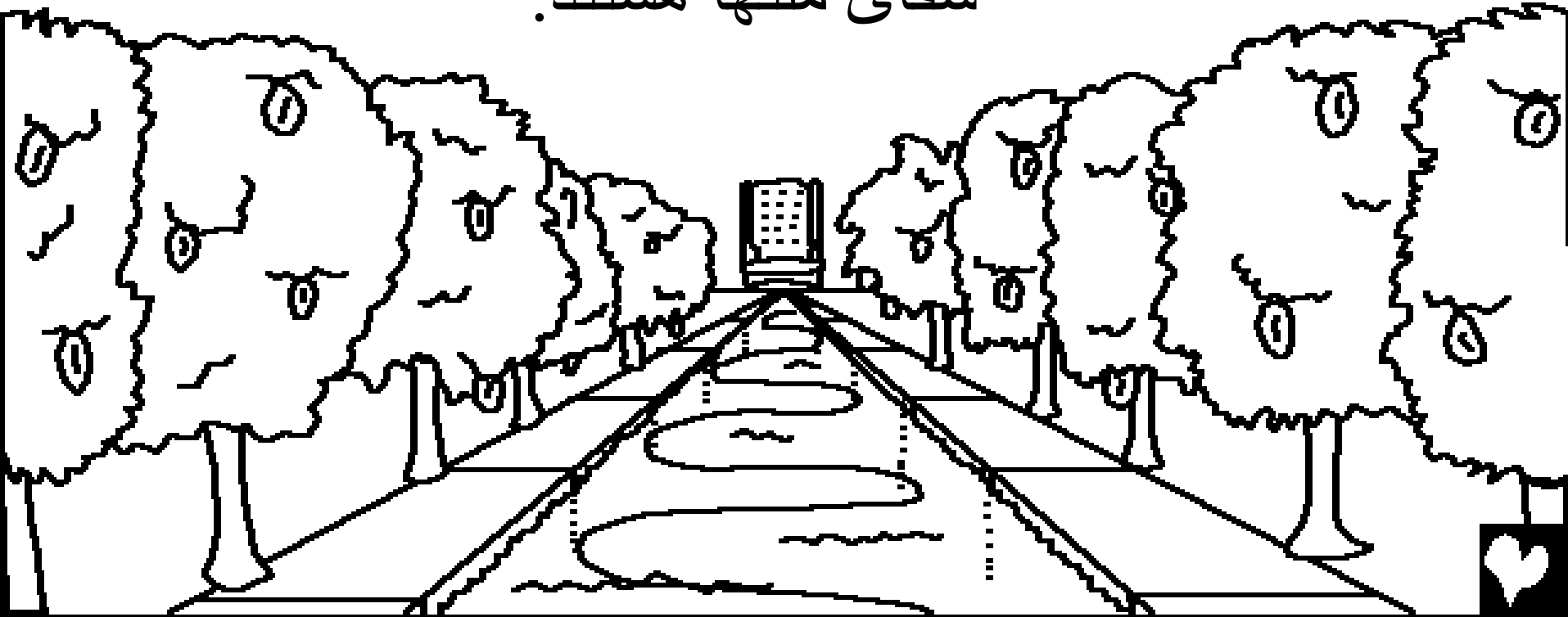

در آسمان احتیاجی به خورشید و ماه برای روشنایی نیست.  
نور و جلال عیسی مسیح آنجا را روشن خواهد کرد. در  
آنجا دیگر شبی نخواهد بود بلکه همیشه روز خواهد بود.

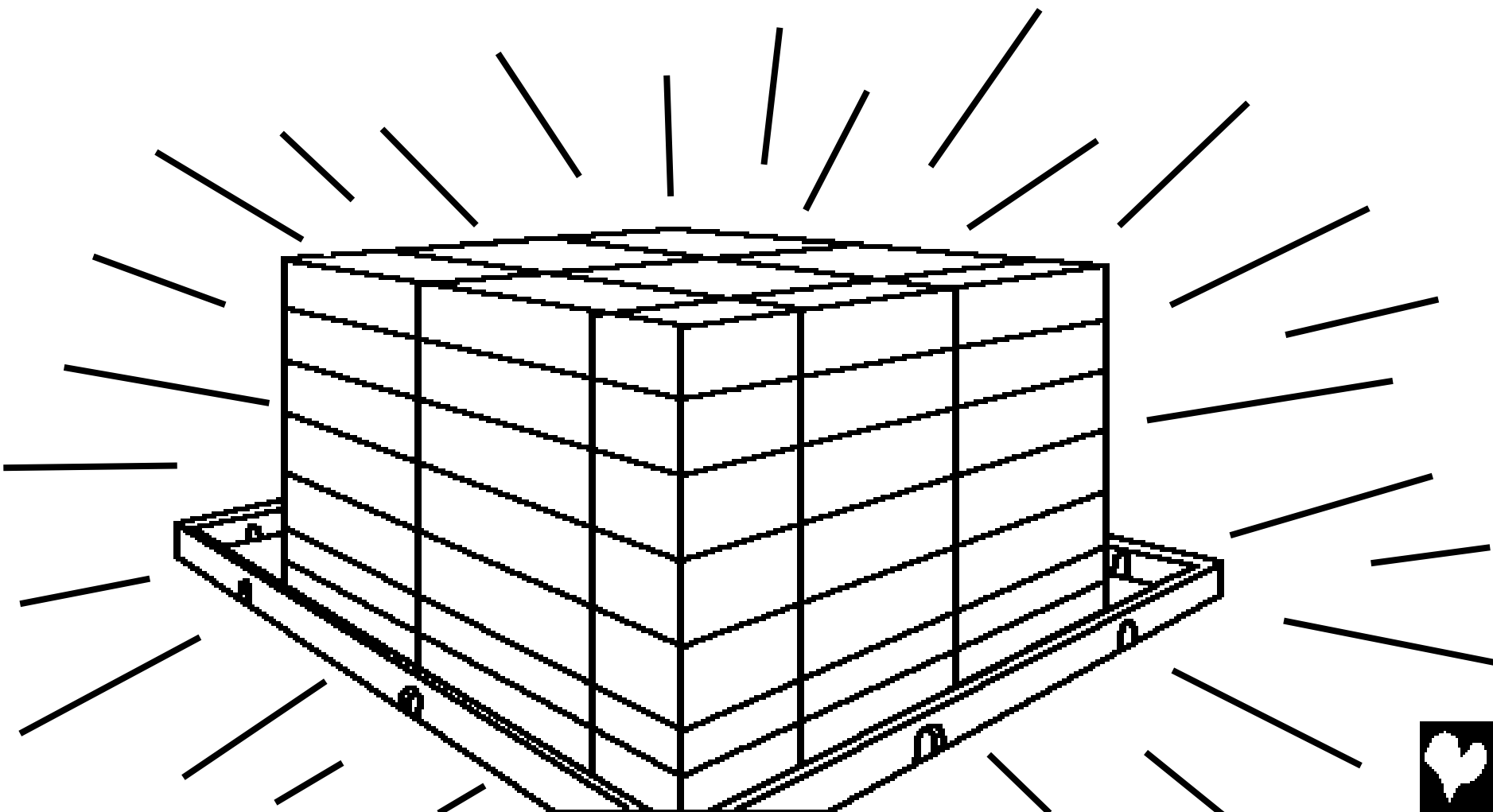

حتی حیوانات در آسمان متفاوت هستند. آنها همه اهلی و با هم دوست هستند. گرگ و برّه با هم علف خواهند خورد. حتی شاید شیر و روباه نیز با هم گاه بخورند. خداوند می‌گوید: "در آنجا بلایی نخواهد بود و شریری در گوه مقدّس من نخواهد بود."

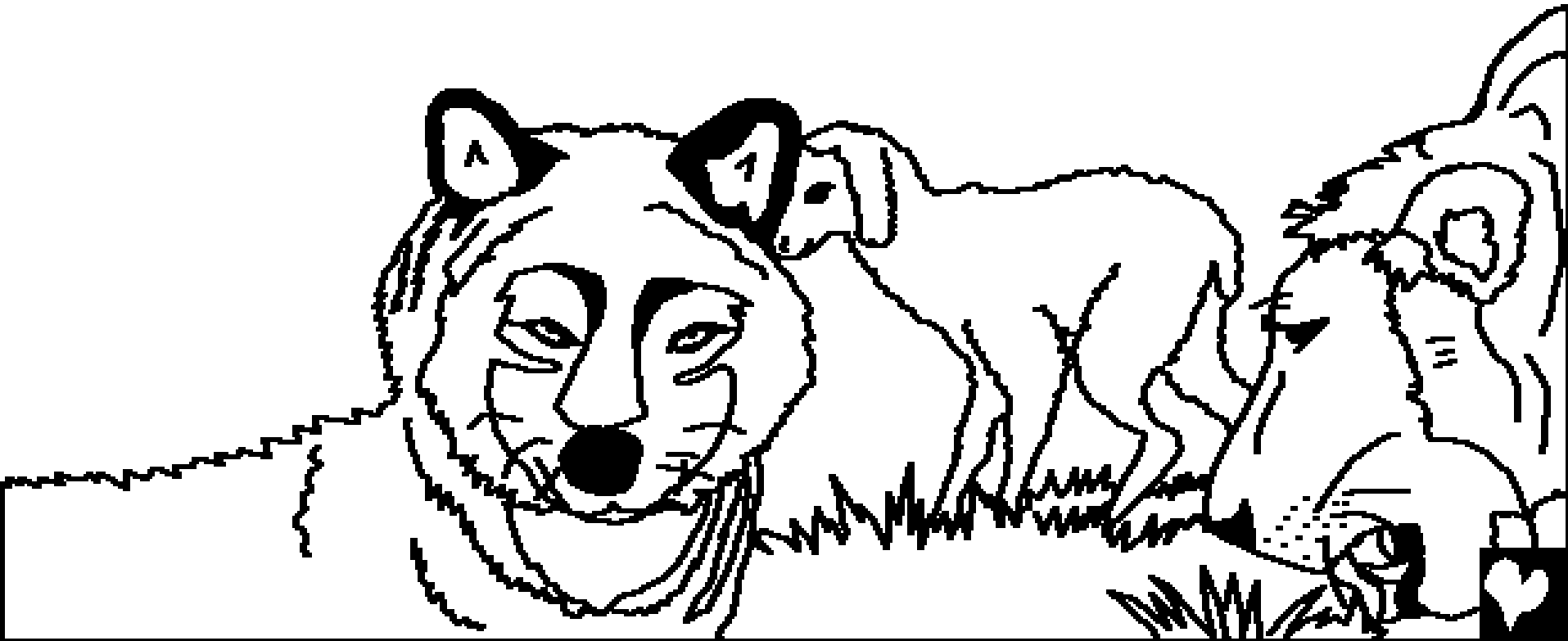

اگر در آسمان به اطراف خود نگاه کنیم متوجه می‌شویم که بعضی چیزها در آنجا وجود ندارد. در آنجا دیگر کلمات

خشم‌آلود شنیده

نمی‌شود. کسی

با دیگری

دعوا

نمی‌کند

و هیچ‌کس

خودخواه

نیست.

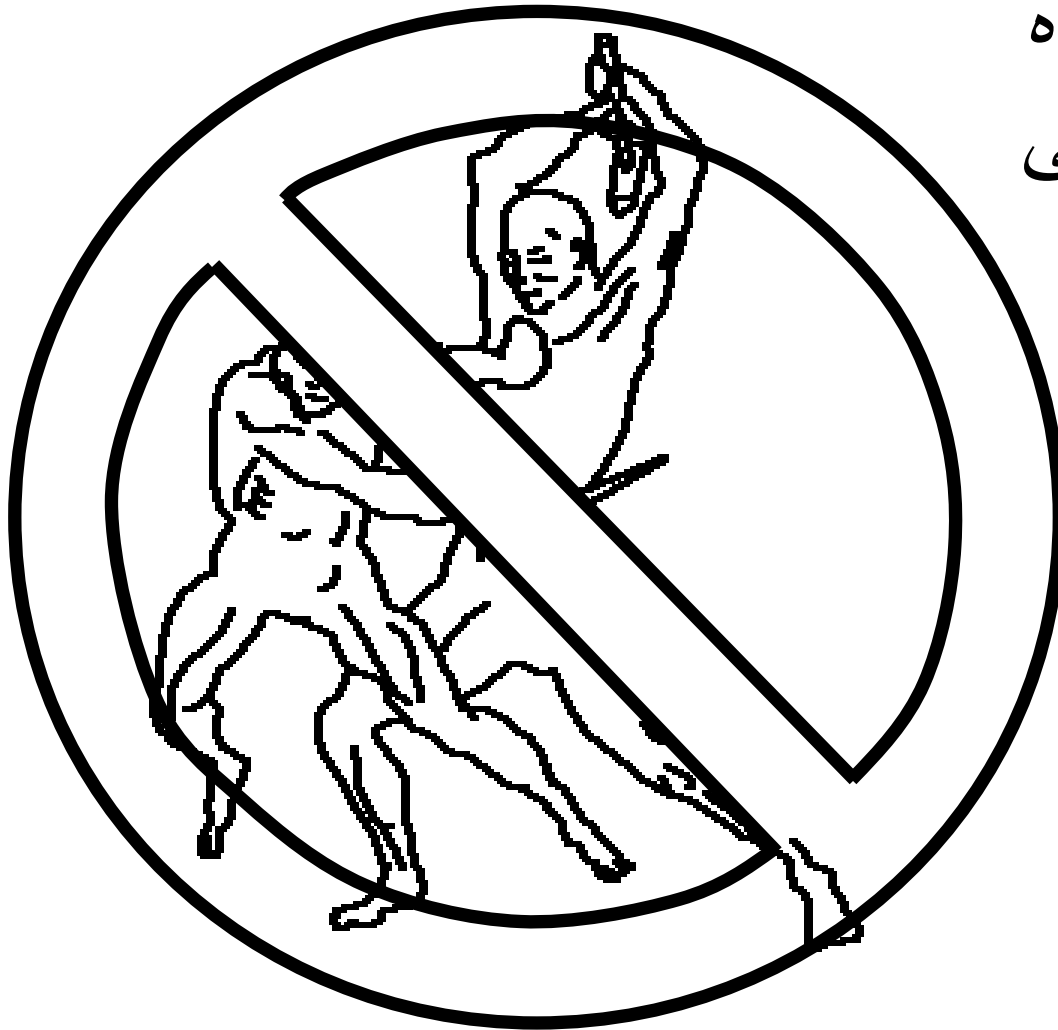



هیچ قفلی بر دری نیست، برای این که در آسمان کسی دزدی  
نمی‌کند. نه کسی دروغ می‌گوید، نه کسی کشته می‌شود، نه  
کسی جادوگری می‌کند

و نه کسی گناه  
می‌ورزد.  
در آسمان  
هیچ‌گونه  
گناهی  
نیست.



در آسمان در نزد خدا دیگر اشکی  
نخواهد بود. در زندگی روی زمین  
مردم گاهی بخاطر غم‌هایشان گریه  
می‌کنند ولی در آسمان خدا هر اشکی  
را از چشمان ما پاک خواهد کرد.



در آسمان دیگر مرگ نیست، قوم خدا برای همیشه در  
حضور خدا خواهند بود. دیگر غمی نخواهد بود، نه اشکی  
و نه حتی دردی. نه بیماری

و نه جدایی و نه  
مراسم ختمی. همه

برای همیشه در

آسمان در

حضور خدا

خوشحال

خواهند بود.



در آسمان برای دخترها و پسرها، و نیز  
برای بزرگسالان و کودکان یعنی برای  
تمام کسانی که به عیسی مسیح به عنوان  
نجات دهنده خود ایمان دارند و از او  
اطاعت می‌کنند، جای  
کافی هست.

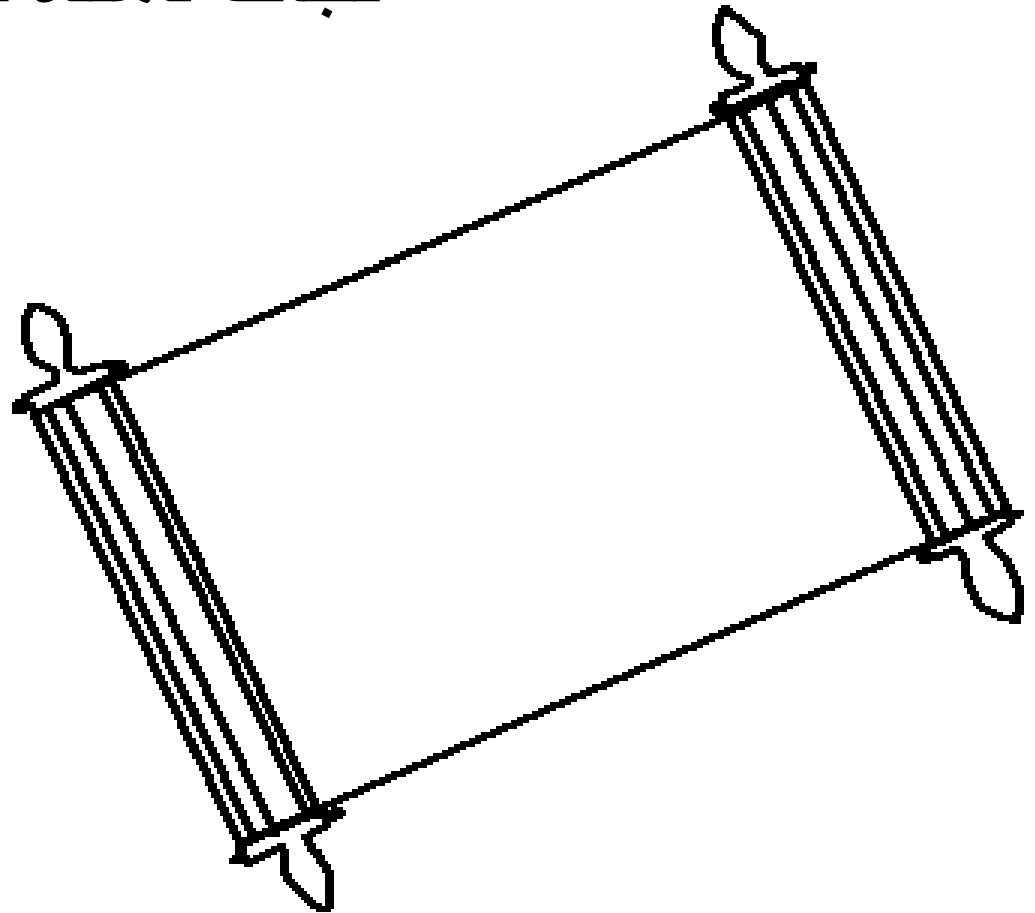

در آنجا کتابی وجود دارد به نام "کتاب  
حیات برّه". آن کتاب است پُر است از  
اسامی مردم مختلف. می‌دانید اسم چه  
کسانی در آن نوشته شده است؟ اسم  
تمام کسانی که به عیسی ایمان  
دارند. آیا اسم شما  
در آن نوشته  
شده است؟

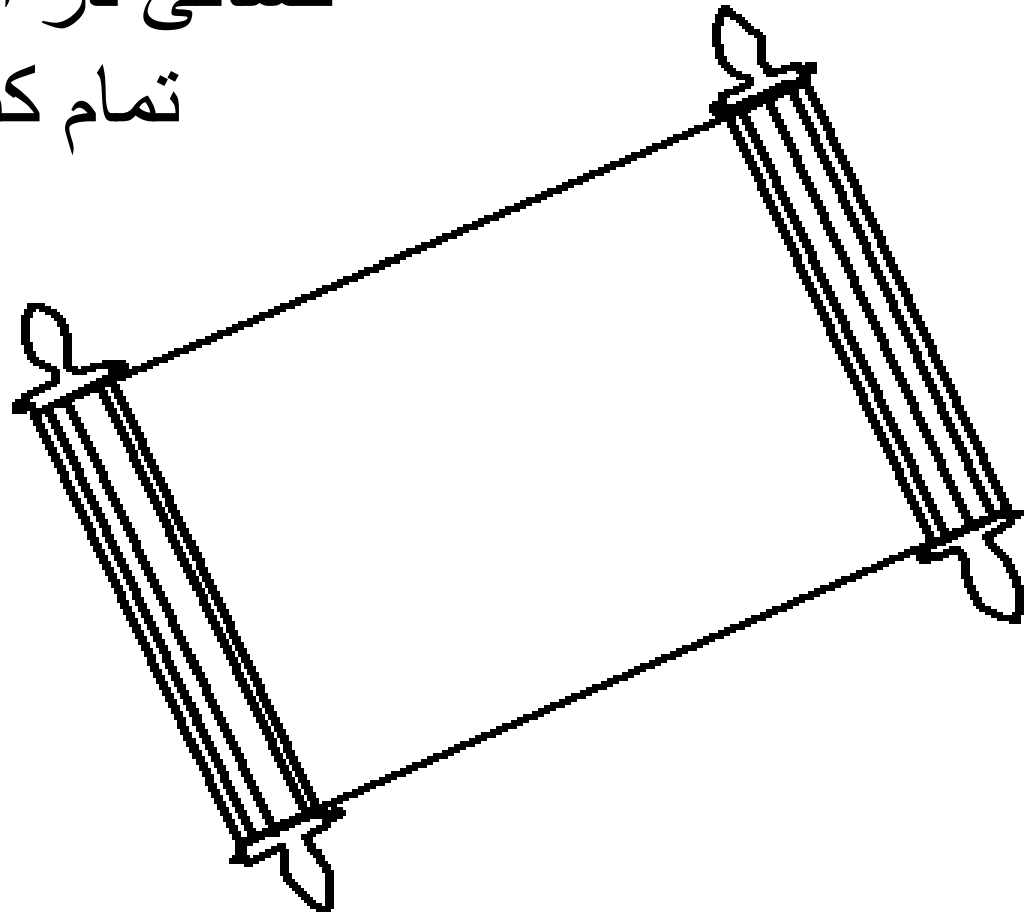

آخرین جملات کتاب مقدّس، جملاتی بسیار زیبا هستند یعنی  
یک دعوتنامه: "روح و عروس می‌گویند: 'بیا!' اجازه بدهید  
هر که تشنه است بیاید. هر که دوست دارد بیاید، و از آب  
حیات به رایگان بگیرد."

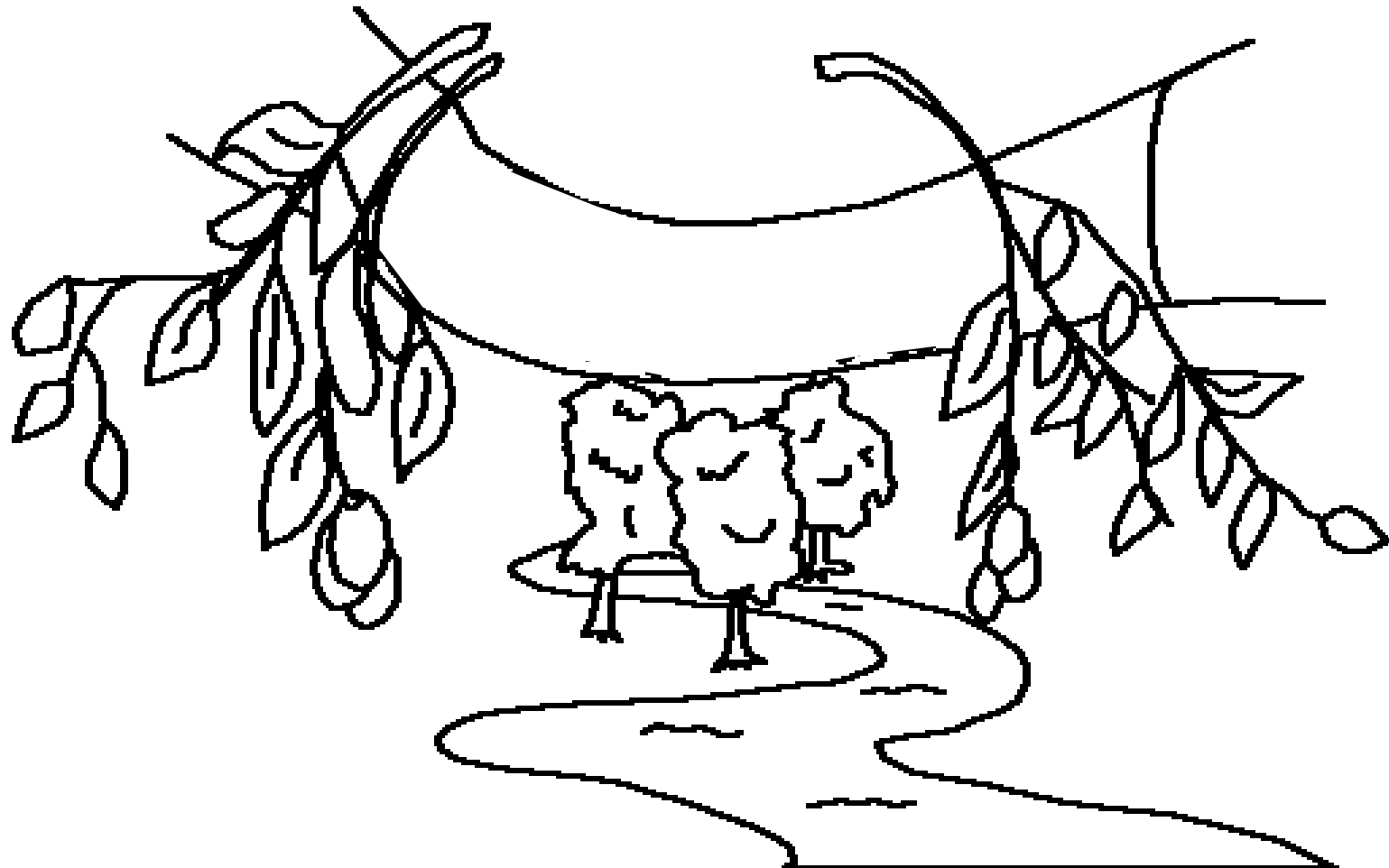

آسمان، خانه زیبای خدا

داستانی از کلام خدا، یعنی کتاب مقدس

بر اساس

انجیل یوحنا ۱۴،

دوم قرن نهم و مکاشفه ۲۲ و ۲۱ و ۴

"کشف کلام تو نور می‌بخشد."

مزمور ۱۱۹: ۱۳۰



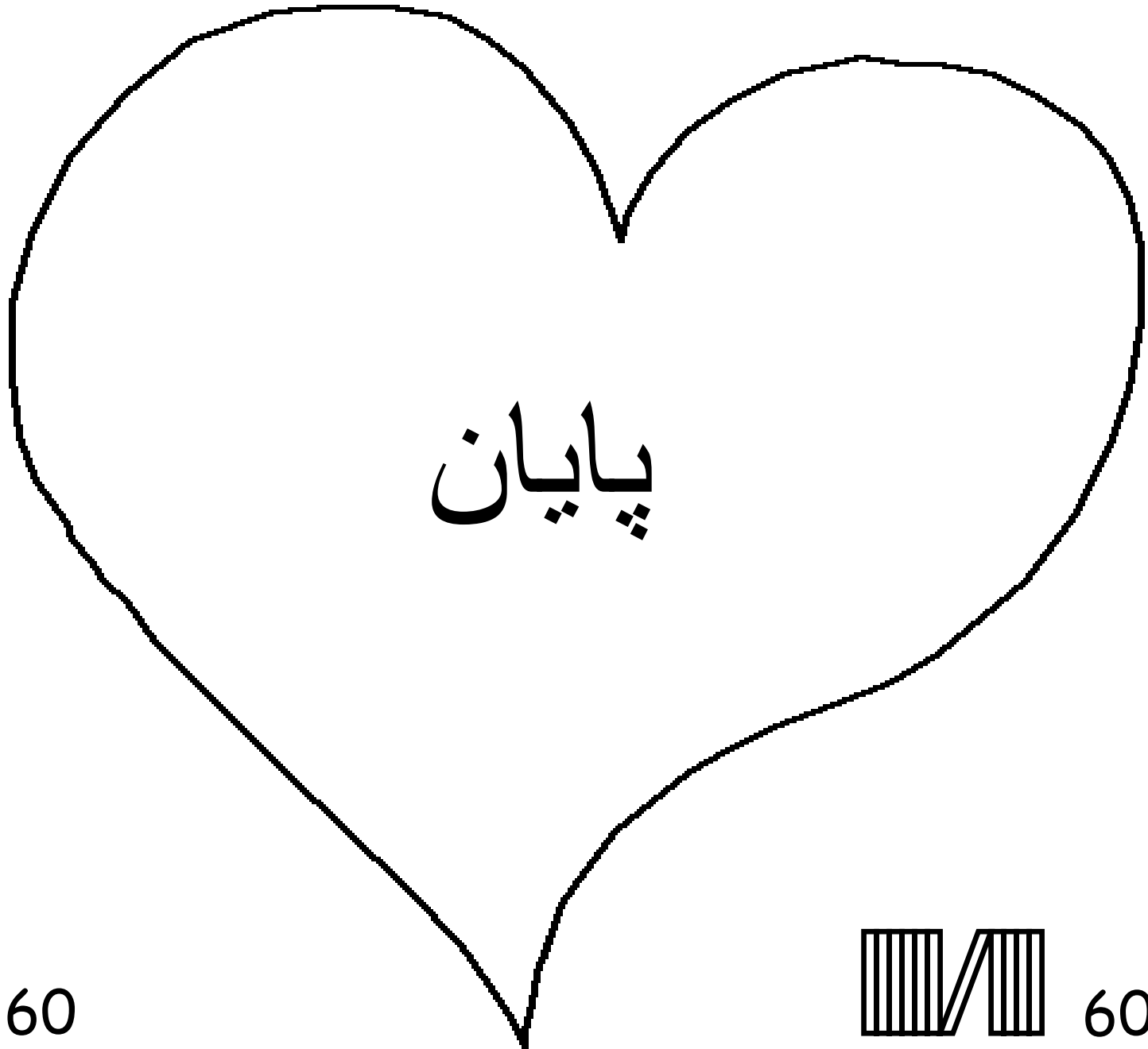

پایان

60

60





داستانهای کتاب مقدس با ما در بارهٔ خدایی صحبت می‌کنند که ما را  
آفرید و ارادهٔ او این است که شما نیز او را بشناسید.

خدا می‌داند که ما کارهای بدی انجام داده‌ایم کارهایی که او آنها را گناه می‌خواند.  
مجازات گناه مرگ است، اما خدا جهانیان را آن قدر محبت نمود که پسر یگانهٔ خود  
را فرستاد تا بر روی صلیب به خاطر بخشش گناهان ما بمیرد. عیسی مسیح پس از  
مرگ دوباره زنده شد و به آسمان بالا رفت. اگر تو به عیسی ایمان بیاوری و از او  
بخواهی که گناهان تو را بیامزد، او تو را خواهد بخشید و وارد قلب تو  
خواهد شد و تو برای همیشه با او زندگی خواهی کرد.

اگر به این حقیقت ایمان داری، از صمیم قلب این دعا را بکن: عیسای عزیز من  
ایمان دارم که تو خدا هستی، و به صورت انسان به زمین آمدی تا برای گناهان من  
بمیری، و اکنون زنده هستی. خواهش می‌کنم که وارد زندگی من بشوی و گناهان  
مرا ببخشی تا بتوانم زندگی تازه‌ای داشته باشم و برای همیشه با تو زندگی کنم.  
کمکم کن تا به عنوان فرزند تو بتوانم تو را اطاعت کنم و برای تو زندگی کنم. آمین.

کتاب مقدس را هر روز بخوان و همیشه دعا کن! انجیل یوحنا ۳: ۱۶

