

Bíblia para crianças apresenta



DAVI, O REI (PARTE 2)

Escrito por: Edward Hughes

Ilustrado por: Lazarus

O texto bíblico desta história é extraído ou adaptado da Bíblia
na Linguagem de Hoje © 1998 - Sociedade Bíblica do Brasil

Adaptado por: Ruth Klassen

História 21 de 60

www.M1914.org

Bible for Children, PO Box 3, Winnipeg, MB R3C 2G1 Canada

Autorização: Você tem o direito de copiar ou imprimir esta história, desde que não seja comercializado.

Português

Portuguese

Davi tornou-se rei de Judá, ao sul da Palestina. Isbosete, filho de Saul, foi aclamado rei do resto de Israel. Houve guerra civil durante sete anos. Davi foi ficando cada vez mais forte.



1

Finalmente, o rei Isbosete foi morto por dois dos seus próprios soldados.



2

Todas as tribos de Israel vieram a Davi e o ungiram como rei sobre Israel. Enfim Davi tornou-se rei sobre toda a nação.

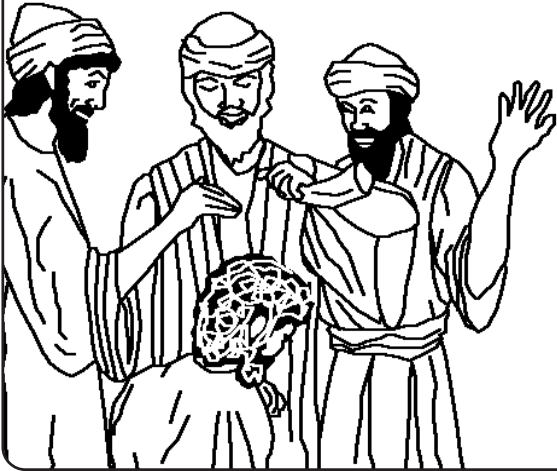

3

A primeira coisa que o rei Davi fez foi conquistar Jerusalém. Essa cidade ficou conhecida como a Cidade de Davi.

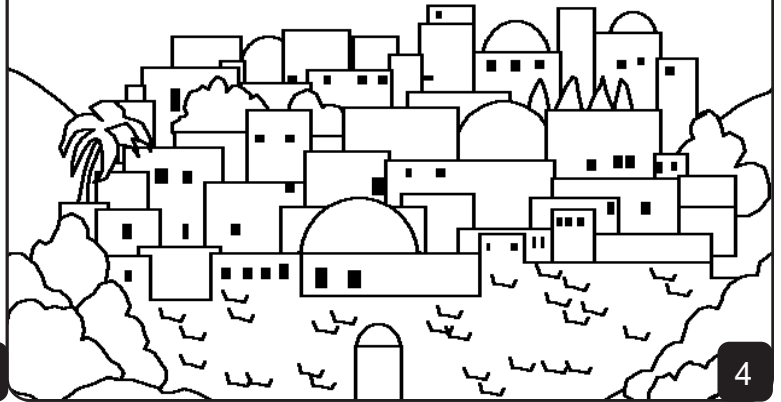

4

Ele a reconstruiu como uma fortaleza diante dos inimigos. De Jerusalém, o exército de Davi saiu para conquistar os filisteus e outros povos inimigos.

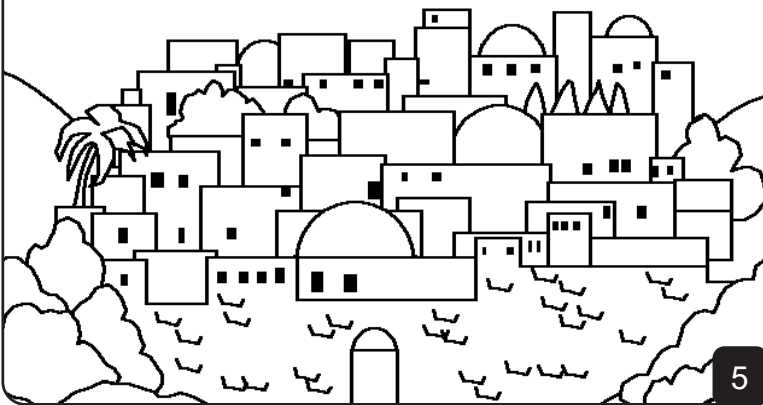

5

Em seguida, o rei Davi trouxe a arca de Deus para Jerusalém. A arca de Deus continha cópias dos dez mandamentos e outras leis que Deus tinha dado a Moisés.

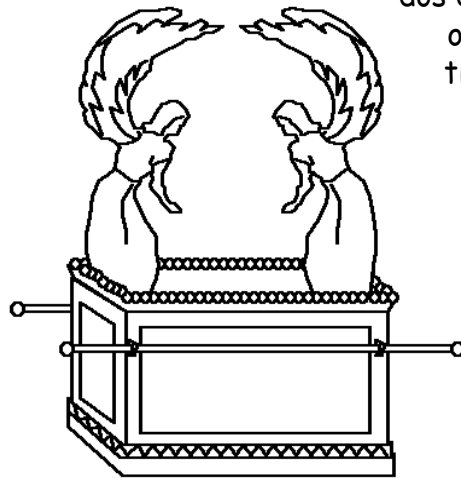

Para os israelitas, a arca lembrava a santidade de Deus e a necessidade de obedecer a ele.

6

Davi teve que lutar muito no início do seu reinado. Ele era um soldado muito sábio e um homem muito humilde, que orava a Deus pedindo orientação.



7

Davi ficava triste porque tinha uma ótima casa para viver, enquanto a arca de Deus permanecia em uma barraca.

Davi decidiu construir um templo. Natã, o profeta de Deus, concordou com a idéia.



8



Naquela noite, Deus enviou uma mensagem para Davi:

9



"Não é você a pessoa que deve construir um templo para eu morar nele. Quando você morrer e for enterrado ao lado dos seus antepassados, eu colocarei um dos seus filhos como rei e tornarei forte o seu reino. Será ele quem construirá um templo para mim."

10

Davi queria ajudar os sobreviventes da família de Saul. Ele encontrou somente um filho de Jônatas, que era aleijado dos dois pés.

"Mefibosete comerá sempre à minha mesa", disse Davi.

Davi foi bondoso com Mefibosete, porque Jônatas tinha sido o seu melhor amigo.



11



Davi confiava e obedecia a Deus, e Deus o ajudava a prosperar. Mas certo dia, uma terrível sombra desceu sobre a vida de Davi. Ele enviou o seu exército para lutar e permaneceu em Jerusalém.

12



Certa noite, ele não conseguia dormir. Então foi caminhar no terraço do palácio e observar a cidade.

13

Davi viu uma linda mulher tomando banho. O nome dela era Bate-Seba. Davi pecou com Bate-Seba, mulher de Urias, um corajoso soldado do seu exército. Quando Bate-Seba contou a Davi que ia ter um filho dele, Davi percebeu que o seu pecado estava criando mais problemas.

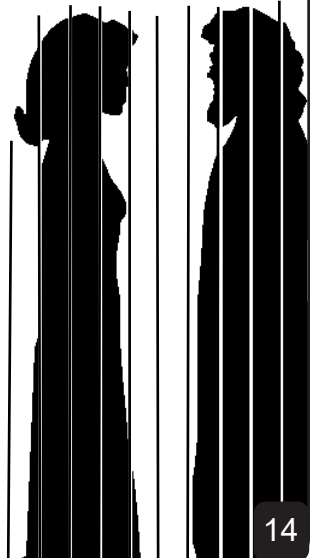

14



Em vez de confessar a Deus, Davi tentou encobrir o seu pecado. Isso nunca funciona! Ele convocou Urias, que estava na guerra, e o enviou para casa.

15



Davi esperava que Urias pensasse que o filho de Bate-Seba era seu. Mas Urias não entraria em casa enquanto seus companheiros estivessem na guerra. Urias dormiu na porta da casa do rei.

16

Então Davi fez algo ainda mais horrível! Ele enviou Urias de volta à guerra com uma carta. Esta carta ordenava ao general que garantisse a morte de Urias na guerra. Urias foi morto e Davi tomou Bate-Seba como sua esposa.



17

Deus enviou o seu servo Natã para mostrar o pecado a Davi. Natã contou uma história a Davi sobre um homem rico e um homem muito pobre. O homem rico tinha centenas de ovelhas. Mas o homem pobre tinha uma única ovelha, que ele tratava como filha.



18

Certa vez, um viajante veio ficar na casa do homem rico. Mas o homem rico não matou nenhuma das suas ovelhas para oferecer de refeição. Ele pegou e matou a única ovelhinha do homem pobre.



19

Davi ficou furioso com o egoísmo do homem rico. Ele disse: "O homem que fez isso deve ser morto."



20

"Esse homem é você!" - disse Natã a Davi. O que Davi fez foi muito pior do que o homem rico da história.

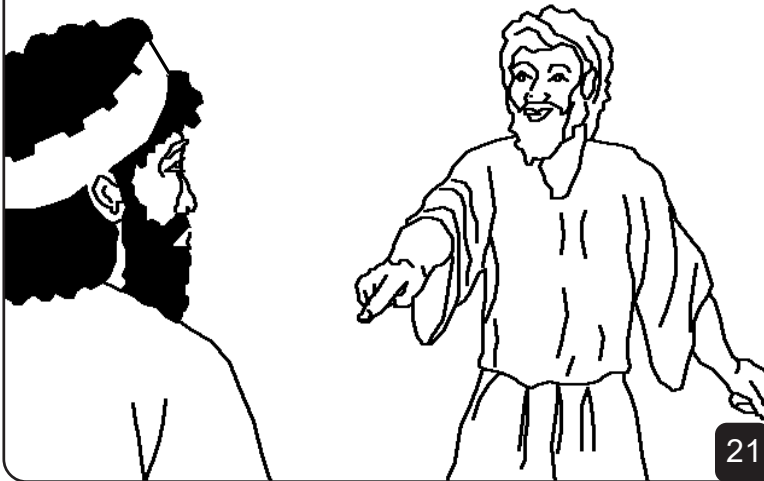

21

Deus mostrou a Davi quão maldoso ele tinha sido. E Davi arrependeu-se do seu pecado e disse: "Eu pequei contra o Deus Eterno."

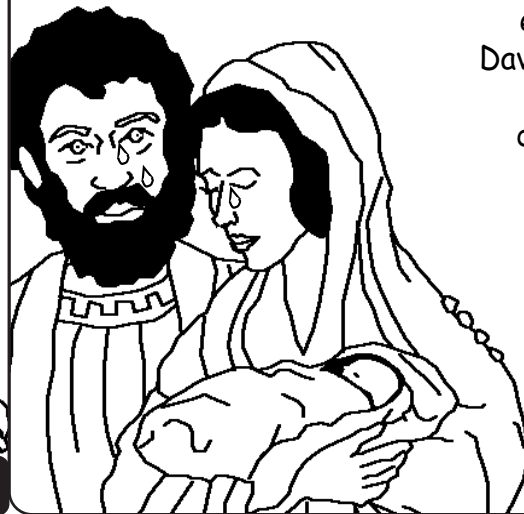

22

E Deus perdoou o pecado de Davi. Mas o menino que nasceu de Bate-Seba ficou muito doente e morreu logo após o nascimento.



23

Deus perdoou Davi por seu terrível pecado. Bate-Seba teve outro filho, Salomão, que se tornou um grande rei depois de Davi. Davi teve muitos outros filhos, mas alguns lhe trouxeram um grande sofrimento.



24

DAVI, O REI (PARTE 2)

Esta história da Palavra de Deus, a Bíblia,
se encontra em
2Samuel 1 a 12

"A explicação da tua palavra traz luz."
Salmo 119.130

Deus sabe que temos feitos coisas ruins, que chamamos de pecado. A punição para o pecado é a morte.

Deus ama tanto você que ele enviou seu único filho, Jesus, para morrer na cruz e pagar pelos nossos pecados. **Jesus voltou a viver** e foi para sua casa no paraíso.

Se você quiser se livrar de seus pecados, diga isso a Deus: Querido Deus eu creio que Jesus morreu por mim e agora vive de novo. Por favor, entre em minha vida e perdoe meus pecados, para que eu possa ter uma vida nova, e possa estar com Você para sempre. Amem. João 3.16

Leia a Bíblia e fale com Deus todos os dias!