

ਬੱਚਿਆਂ ਲਈ ਬਾਈਬਲ  
ਉੱਪਸਥਿਤ

ਯੂਨਾਹ ਅਤੇ ਵੱਡੀ  
ਮੱਛੀ



ਦੁਆਰਾ ਲਿਖਿਆ ਗਿਆ : Edward Hughes  
ਦੁਆਰਾ ਦਿੱਤੀਆਂ ਗਈਆਂ ਉਦਾਹਰਣਾਂ : Jonathan Hay  
ਦੁਆਰਾ ਬਦਲਿਆ ਗਿਆ : Mary-Anne S.  
ਦੁਆਰਾ ਕੀਤਾ ਗਿਆ ਅਨੁਵਾਦ : Rev. Tasveer ull haque  
ਦੁਆਰਾ ਬਣਾਇਆ ਗਿਆ : Bible for Children  
[www.M1914.org](http://www.M1914.org)

BFC  
PO Box 3  
Winnipeg, MB R3C 2G1  
Canada

©2015 Bible for Children, Inc.

ਆਗਿਆ ਦੇਣੀ : ਜਦ ਤੱਕ ਤੁਸੀਂ ਇਸ ਨੂੰ ਵੇਚਦੇ ਨਹੀਂ ਤਦ ਤੱਕ ਤੁਹਾਨੂੰ ਅਧਿਕਾਰ ਹੈ ਕਿ  
ਤੁਸੀਂ ਇਸ ਕਹਾਣੀ ਨੂੰ ਛਾਪ ਸਕੋ ਜਾਂ ਇਸ ਦੀ ਨਕਲ ਉਤਾਰ ਸਕੋ।



ਬਹੁਤ ਸਾਲ ਪਹਿਲਾਂ, ਇੱਕ ਯੂਨਾਹਾਂ ਦਾ ਮਨੁੱਖ  
ਇਸਰਾਏਲ ਦੇਸ਼ ਵਿੱਚ ਰਹਿੰਦਾ ਸੀ। ਇੱਕ ਦਿਨ,  
ਪਰਮੇਸ਼ਵਰ ਨੇ ਉਸ ਨੂੰ ਨੀਨਵਾਹ ਨੂੰ ਜਾਣ  
ਲਈ ਆਖਿਆ, ਉਹ ਸੰਸਾਰ ਦਾ  
ਸਭ ਤੋਂ ਤਾਕਤਵਰ  
ਅਤੇ ਵੱਡਾ ਸ਼ਹਿਰ  
ਸੀ।



ਯੂਨਾਹ ਉੱਥੇ ਸਾਰੇ ਲੋਕਾਂ ਨੂੰ ਚੇਤਾਵਨੀ ਦੇਣ  
ਲਈ ਸੀ ਕੀ ਪਰਮੇਸ਼ਵਰ ਜਾਣ ਗਿਆ ਹੈ  
ਕੇ ਤੁਸੀ ਕਿੰਨੇ ਦੁਸ਼ਟ ਹੋ।



ਯੁਨਾਹ ਨੇ ਪਰਮੇਸ਼ਵਰ ਦੇ ਹੁਕਮ ਨੂੰ ਨਾ  
ਮੰਨਿਆ! ਨੀਨਵਹੇ ਨੂੰ ਜਾਣ ਦੀ ਜੁਗਾ,  
ਯੁਨਾਹ ਜਹਾਜ ਤੇ ਚੜ ਗਿਆ ਅਤੇ ਉਸਦੇ  
ਉਲਟੇ ਰਸਤੇ ਤਰਸ਼ੀਸ਼ ਨਾ ਦੀ ਜੁਗਾ ਨੂੰ  
ਰਵਾਨਾ ਹੋ ਗਿਆ।

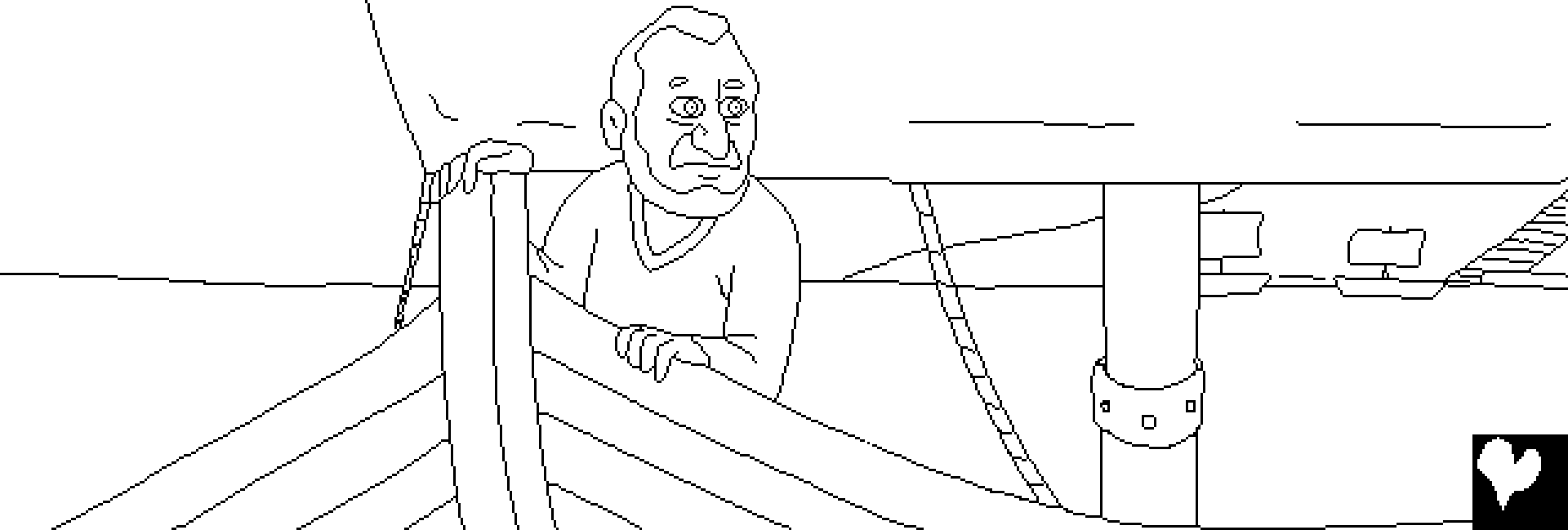

ਯਹੋਵਾ ਪਰਮੇਸ਼ਵਰ ਨੇ ਇੱਕ ਵੱਡੀ ਹਨੇਰੀ ਸਮੁੰਦਰ ਵਿੱਚ ਭੇਜੀ। ਉੱਥੇ ਇੱਕ  
ਵੱਡਾ ਤੂਫ਼ਾਨ ਸੀ! ਸੌਦਾਗਰ ਡਰ ਗਏ ਕੀ ਸ਼ਾਇਦ ਜਹਾਜ਼ ਟੁੱਟ ਕੇ ਡੁੱਬ  
ਜਾਵੇਗਾ।

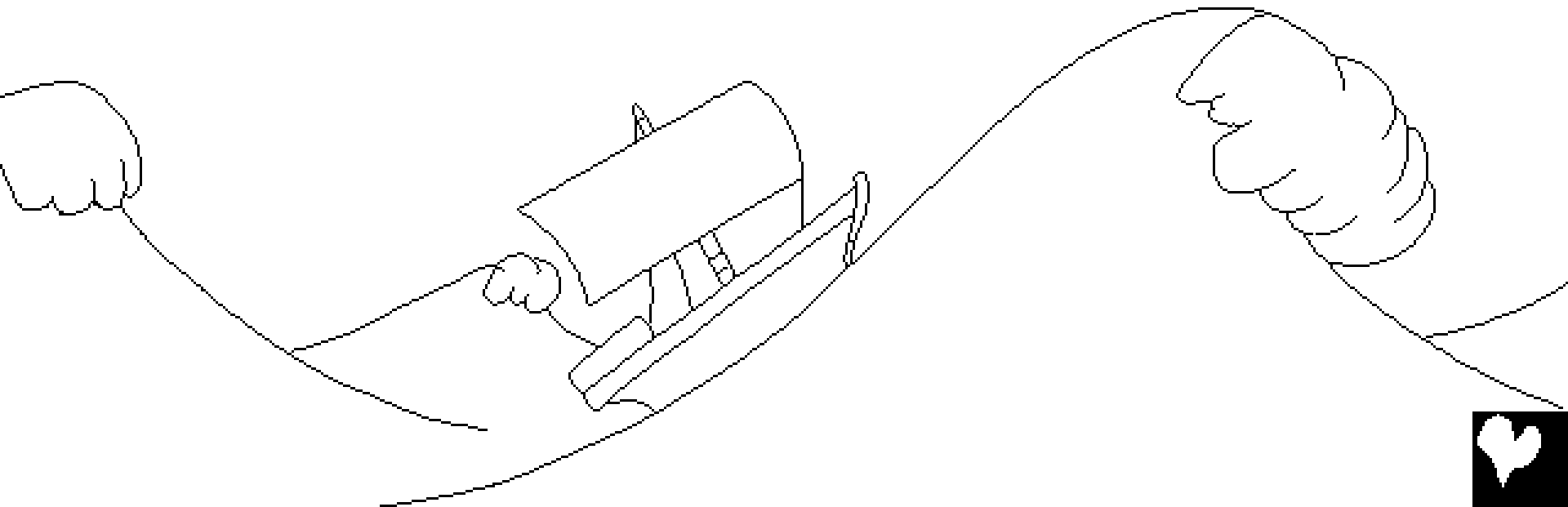

ਤੁਫ਼ਾਨ ਵਧਦਾ ਅਤੇ ਵਧਦਾ ਗਿਆ। ਭਿਆਨਕ, ਸੌਦਾਗਰਾਂ ਨੇ ਆਪਣੇ  
ਦੈਵਤਿਆਂ ਦੇ ਅੱਗੇ ਪ੍ਰਾਥਨਾਂ ਕੀਤੀ ਅਤੇ ਜਹਾਜ਼ ਨੂੰ ਹਲਕਾ ਕਰਨ ਲਈ  
ਉਸਦਾ ਸਮਾਨ ਸੁੱਟ ਦਿੱਤਾ। ਪਰ ਉਹ ਮਦਦਗਾਰ ਨਾ ਹੋਇਆ।

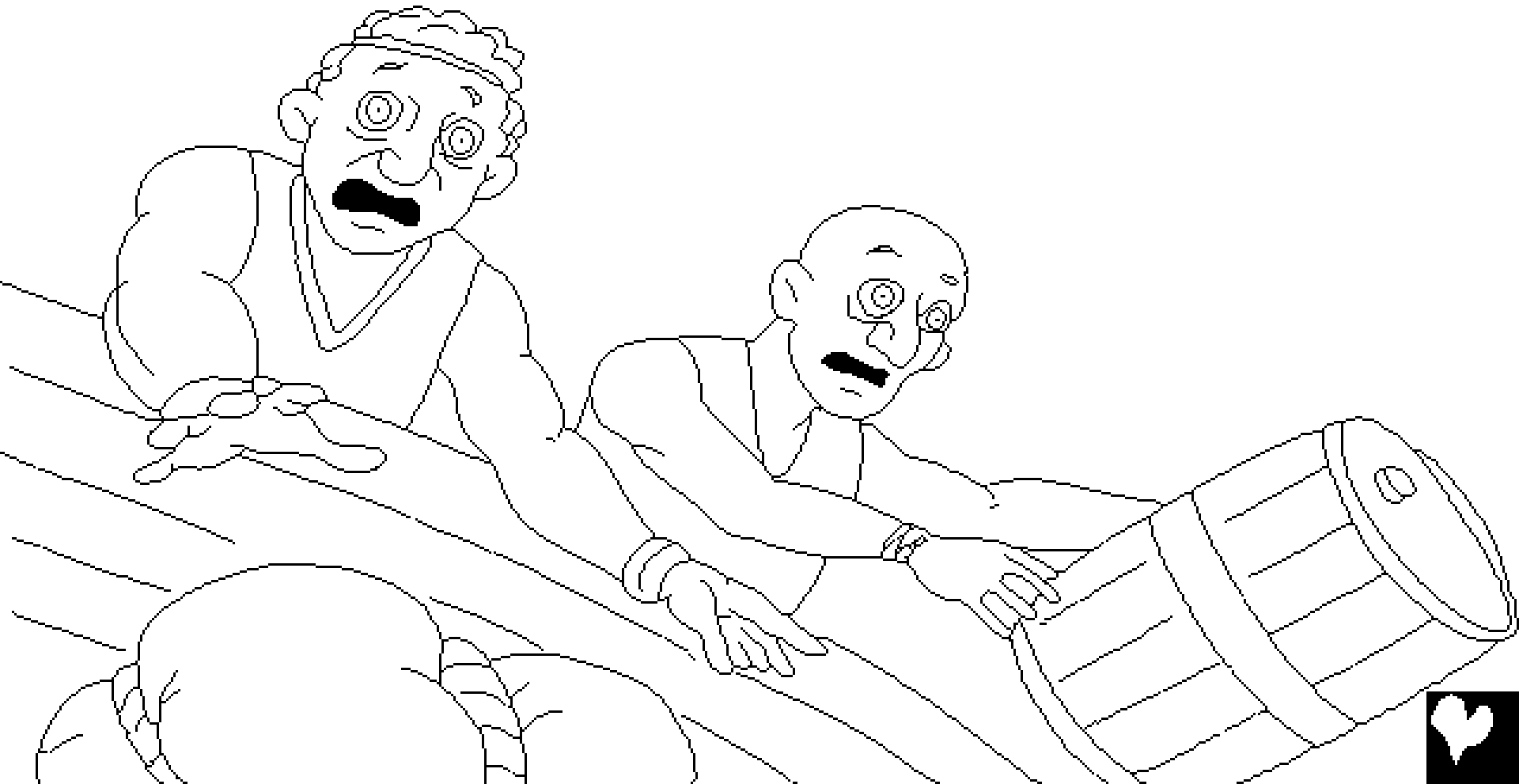

ਉਸ ਬੋਰਡ ਵਿੱਚ ਯੂਨਾਹ ਇਕੱਲਾ ਹੀ ਸੀ ਜਿਹੜਾ ਪ੍ਰਾਥਨਾਂ ਨਹੀਂ ਕਰ ਰਿਹਾ ਸੀ। ਬਲਕਿ ਉਹ ਜਹਾਜ਼ ਦੇ ਅੰਦਰ ਗੂੜ੍ਹੀ ਨੀਂਦ ਵਿੱਚ ਸੁੱਤਾ ਸੀ। ਜਹਾਜ਼ ਦੇ ਕਪਤਾਨ ਨੇ ਉਸ ਨੂੰ ਲੱਭ ਲਿਆ। “ਤੂੰ ਸੌਂ ਕੇ ਕੀ ਕਰ ਰਿਹਾ ਹੈਂ? ਉੱਠ! ਆਪਣੇ ਪਰਮੇਸ਼ਵਰ ਦੇ ਅੱਗੇ ਪ੍ਰਾਥਨਾਂ ਕਰ! ਸ਼ਾਇਦ ਪਰਮੇਸ਼ਵਰ ਸਾਡੇ ਬਾਰੇ ਸੋਚੇਗਾ, ਤਾਂ ਜੋ ਅਸੀਂ ਨਾਸ਼ ਨਾ ਹੋਈਏ।”

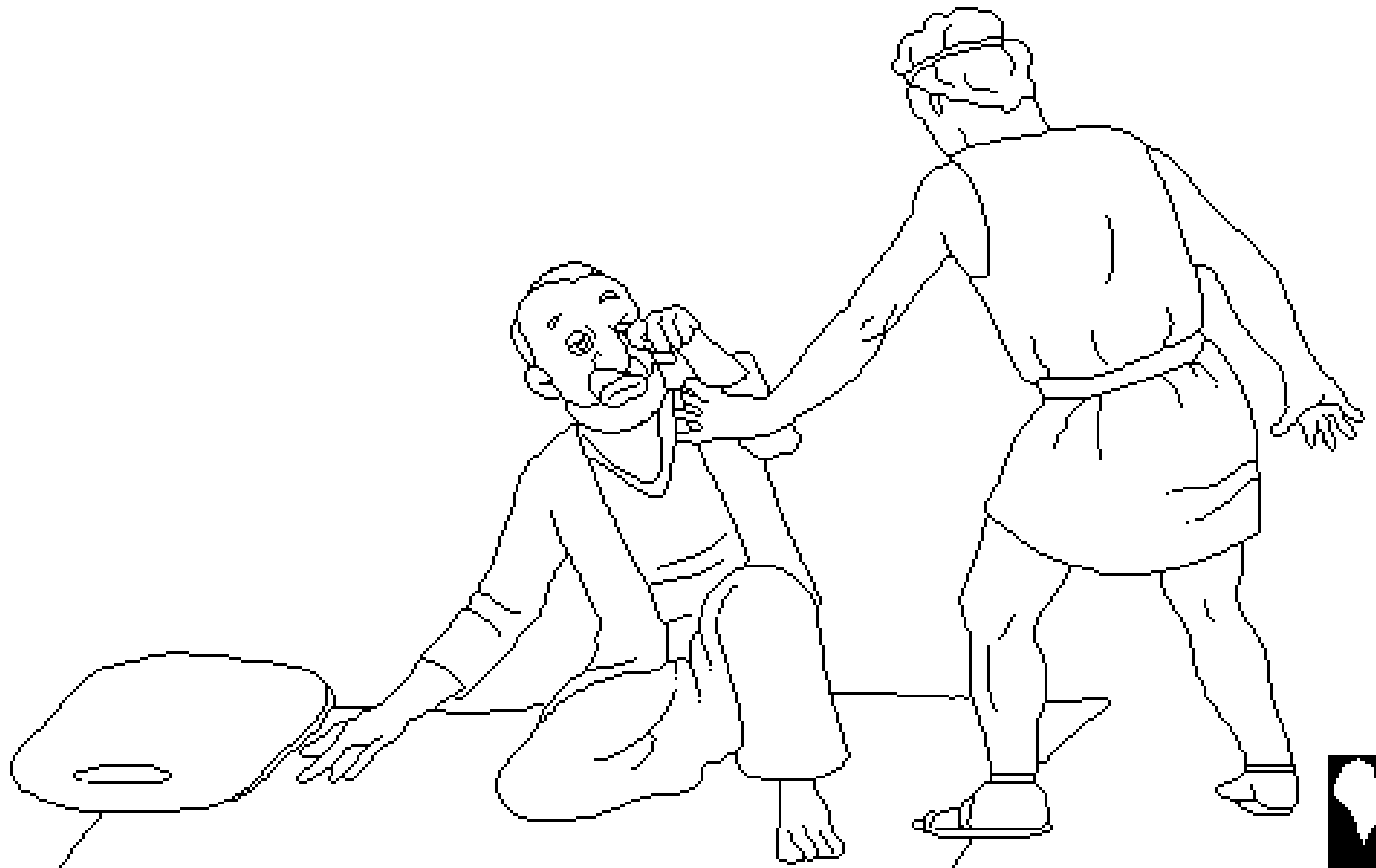



ਸੰਦਾਗਰ ਛੇਤੀ ਹੀ ਸਮਝ ਗਏ ਕੀ ਉਹਨਾਂ ਦੀ ਮੁਸੀਬਤ ਦੀ ਵਜ਼ਹ ਯੂਨਾਹ ਦੇ ਕਾਰਨ ਹੈ। ਉਸਨੇ ਉਹਨਾਂ ਨੂੰ ਦੱਸਿਆ ਕੀ ਉਹ ਪਰਮੇਸ਼ਵਰ ਤੋਂ ਭੱਜ ਰਿਹਾ ਸੀ। ਉਹਨਾਂ ਨੇ ਪੁੱਛਿਆ, “ਸਾਨੂੰ ਤੇਰੇ ਨਾਲ ਕੀ ਕਰਨਾ ਹੋਵੇਗਾ, ਤਾਂ ਜੋ ਸਮੁੰਦਰ ਸਾਡੇ ਲਈ ਸ਼ਾਂਤ ਹੋ ਜਾਵੇ?” “ਮੈਨੂੰ ਉਠਾ ਕੇ ਸਮੁੰਦਰ ਵਿੱਚ ਸੁੱਟ ਦਿਉ,” ਯੂਨਾਹ ਨੇ ਜਵਾਬ ਦਿੱਤਾ।

“ਮੈਨੂੰ ਯਕੀਨ ਹੈ ਕੀ ਮੇਰੇ ਕਾਰਨ ਇਹ ਵੱਡਾ ਤੂਫ਼ਾਨ ਤੁਹਾਡੇ ਉੱਤੇ ਆਇਆ ਹੈ।”

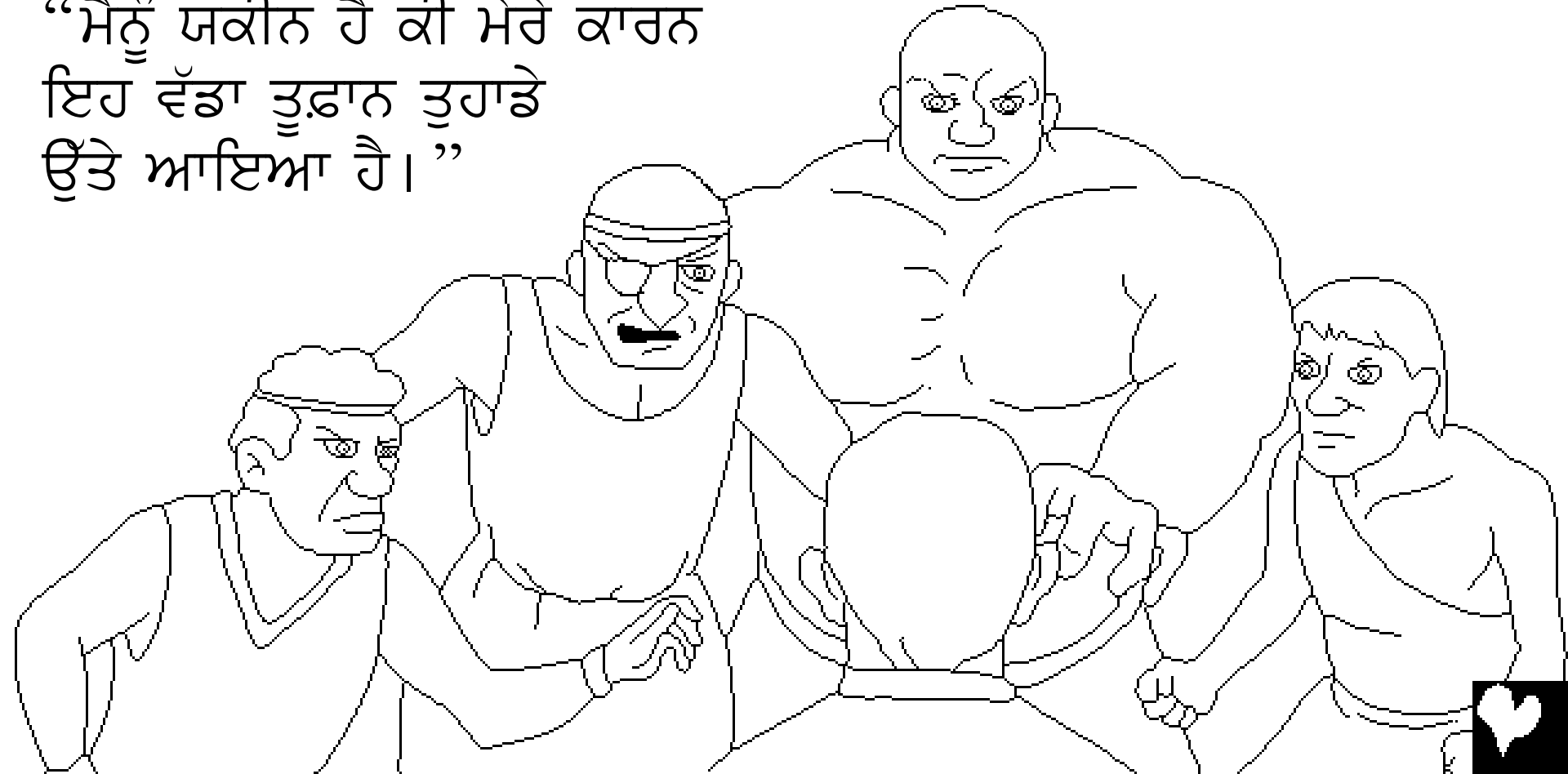

ਸੌਦਾਗਰ ਯੂਨਾਹ ਨੂੰ ਬੋਰਡ ਦੇ ਵਿੱਚੋਂ ਸੁੱਟਣਾ ਨਹੀਂ ਚਾਹੁੰਦੇ ਸਨ। ਤਾਂ ਉਹਨਾਂ ਨੇ ਸਖ਼ਤ ਮਿਹਨਤ ਕੀਤੀ ਜਹਾਜ਼ ਨੂੰ ਜਮੀਨ ਤੱਕ ਪਹੁੰਚਾਉਣ। ਪਰ ਨਾ ਕਰ ਸਕੇ। ਉੱਥੇ ਕਰਨ ਲਈ ਸਿਰਫ਼ ਇੱਕ ਹੀ ਕੰਮ ਰਹਿ ਗਿਆ ਸੀ!



ਪਛਚਾਤਾਪ ਲਈ ਪ੍ਰਾਥਨਾਂ ਕਰਨ ਤੋਂ ਬਾਅਦ, ਸੇਦਾਗਰਾਂ ਨੇ  
ਯੂਨਾਹ ਨੂੰ ਉੱਪਰ ਉਠਾਇਆ ਅਤੇ ਉਸਦੇ  
ਦੂਸਰੇ ਪਾਸੇ ਬੁੜ੍ਹਕਾ  
ਦਿੱਤਾ। ਜਿਵੇਂ  
ਹੀ ਯੂਨਾਹ ਪਾਣੀ  
ਦੀਆਂ ਲਹਿਰਾਂ ਵਿੱਚ  
ਗਾਇਬ ਹੋਇਆ, ਸਮੁੰਦਰ ਰੁਕ  
ਗਿਆ ਅਤੇ ਹਵਾ ਖਤਮ ਹੋ ਗਈ।  
ਸੇਦਾਗਰ ਤੂਫਾਨ ਨਾਲੋਂ ਜਿਆਦਾ ਅਚਾਨਕ  
ਮੌਸਮ ਵਿੱਚ ਬਦਲਾਵ ਦੇਖ ਕੇ ਡਰ  
ਗਏ। ਉਹ ਨੇ ਜਰੂਰ ਜਾਣ ਲਿਆ ਹੋਣਾ  
ਕੀ ਇਹ ਸਿਰਫ ਪਰਮੇਸ਼ਵਰ ਹੀ  
ਕਰ ਸਕਦਾ ਹੈ। ਉਹਨਾਂ ਨੇ ਡਰ  
ਅਤੇ ਅਚੰਭੇ ਨਾਲ ਪਰਮੇਸ਼ਵਰ  
ਦੀ ਉਪਾਸਨਾ ਕੀਤੀ।



ਇਸ ਦੌਰਾਨ, ਆਗਿਆ  
ਨਾ ਮੰਨਣ ਵਾਲੇ  
ਸੰਦੇਸ਼ਵਾਹਕ ਨੂੰ ਇੱਕ  
ਹੈਰਤ ਹੋਈ। ਬਿਨ੍ਹਾ  
ਮਦਦ ਦੇ ਸਮੁੰਦਰ ਦੀ  
ਗਹਿਰਾਈਆਂ ਵਿੱਚ  
ਡੁੱਬਦਿਆਂ, ਯੂਨਾਹ ਜਾਣ  
ਗਿਆ ਕੀ ਉਸਨੂੰ ਡੁੱਬਣ  
ਤੋਂ ਕੋਈ ਨਹੀਂ ਬਚਾ  
ਸਕਦਾ। ਭਈ ਉਹ ਡੁੱਬ  
ਜਾਵੇਗਾ, ਪਰ ਪਰਮੇਸ਼ਵਰ  
ਦੀ ਯੋਜਨਾ ਹੋਰ ਸੀ।



ਪਰਮੇਸ਼ਵਰ ਨੇ ਯੂਨਾਹ ਨੂੰ ਹੜੱਪਣ ਨੂੰ ਲਈ ਇੱਕ  
ਵੱਡੀ ਮੱਛੀ ਨੂੰ ਤੈਆਰ ਕੀਤਾ ਸੀ। ਮੱਛੀ ਸਮੇ ਤੇ  
ਆ ਗਈ! ਇੱਕ ਹੀ ਹੜੱਪੇ ਨਾਲ ਯੂਨਾਹ ਸਮੁੰਦਰ  
ਤੋਂ ਬਾਹਰ ਅਤੇ ਮੱਛੀ ਦੇ ਪੇਟ ਵਿੱਚ ਸੀ। ਯੂਨਾਹ  
ਮੱਛੀ ਦੇ ਪੇਟ ਵਿੱਚ ਤਿੰਨ ਦਿਨ ਰਿਹਾ। ਉਸ ਕੋਲ  
ਬਹੁਤ ਸਾਰਾ ਸਮਾਂ ਸੋਚਣ ਲਈ  
ਅਤੇ ਪ੍ਰਾਥਨਾਂ ਕਰਨ  
ਲਈ ਸੀ।

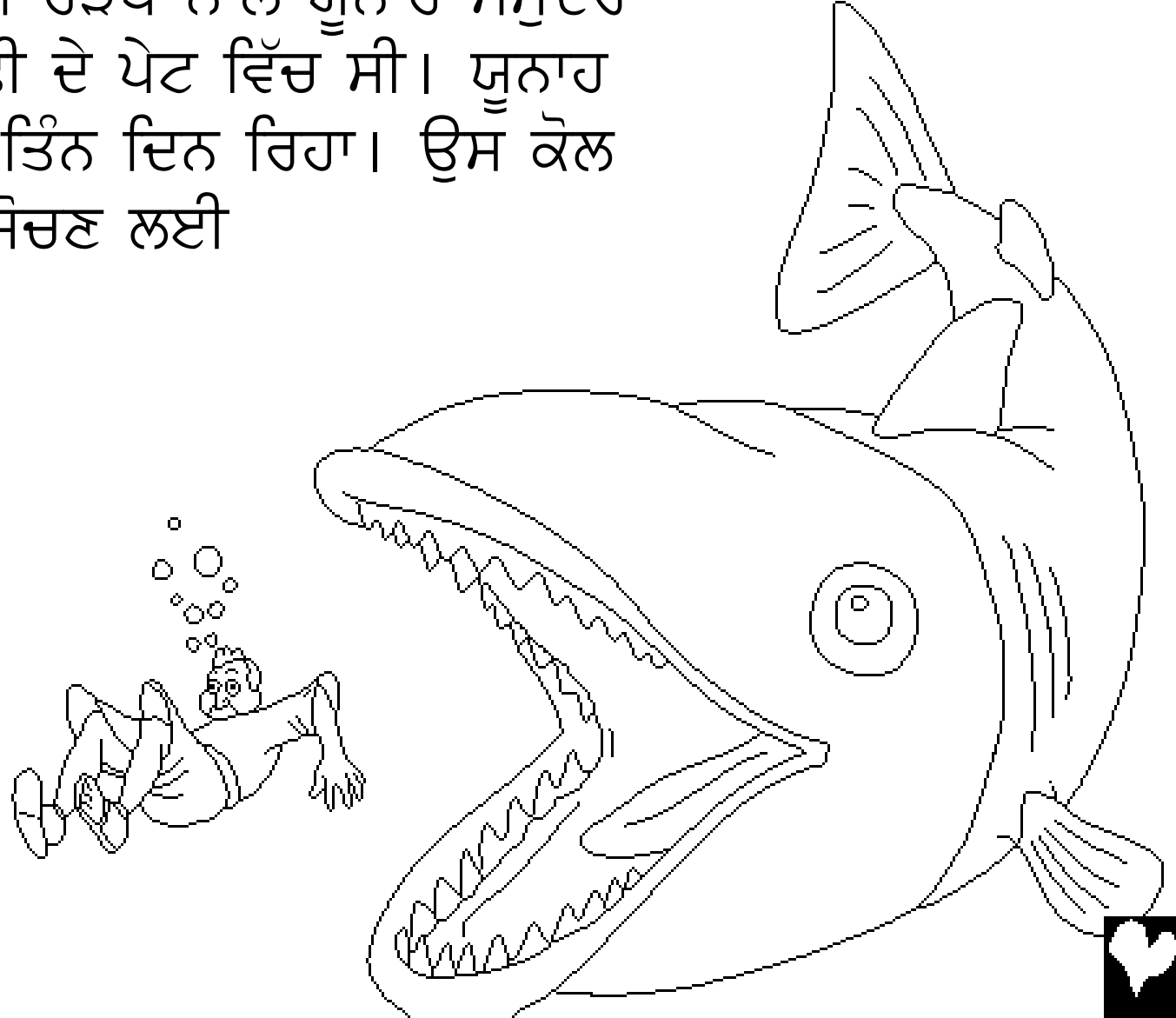

ਤਿੰਨ ਦਿਨ ਬਾਅਦ, ਯੂਨਾਹ ਨੇ ਪਰਮੇਸ਼ਵਰ ਦੀ ਆਗਿਆ ਨੂੰ ਮੰਨਣ ਦਾ ਵਾਇਦਾ ਕੀਤਾ। ਉਸੇ ਸਮੇਂ, ਪਰਮੇਸ਼ਵਰ ਨੇ ਮੱਛੀ ਨੂੰ ਬੋਲਿਆ, ਅਤੇ ਉਸਨੇ ਯੂਨਾਹ ਨੂੰ ਤੱਟ ਤੋਂ ਉਲਟੀ ਕਰ ਦਿੱਤਾ।

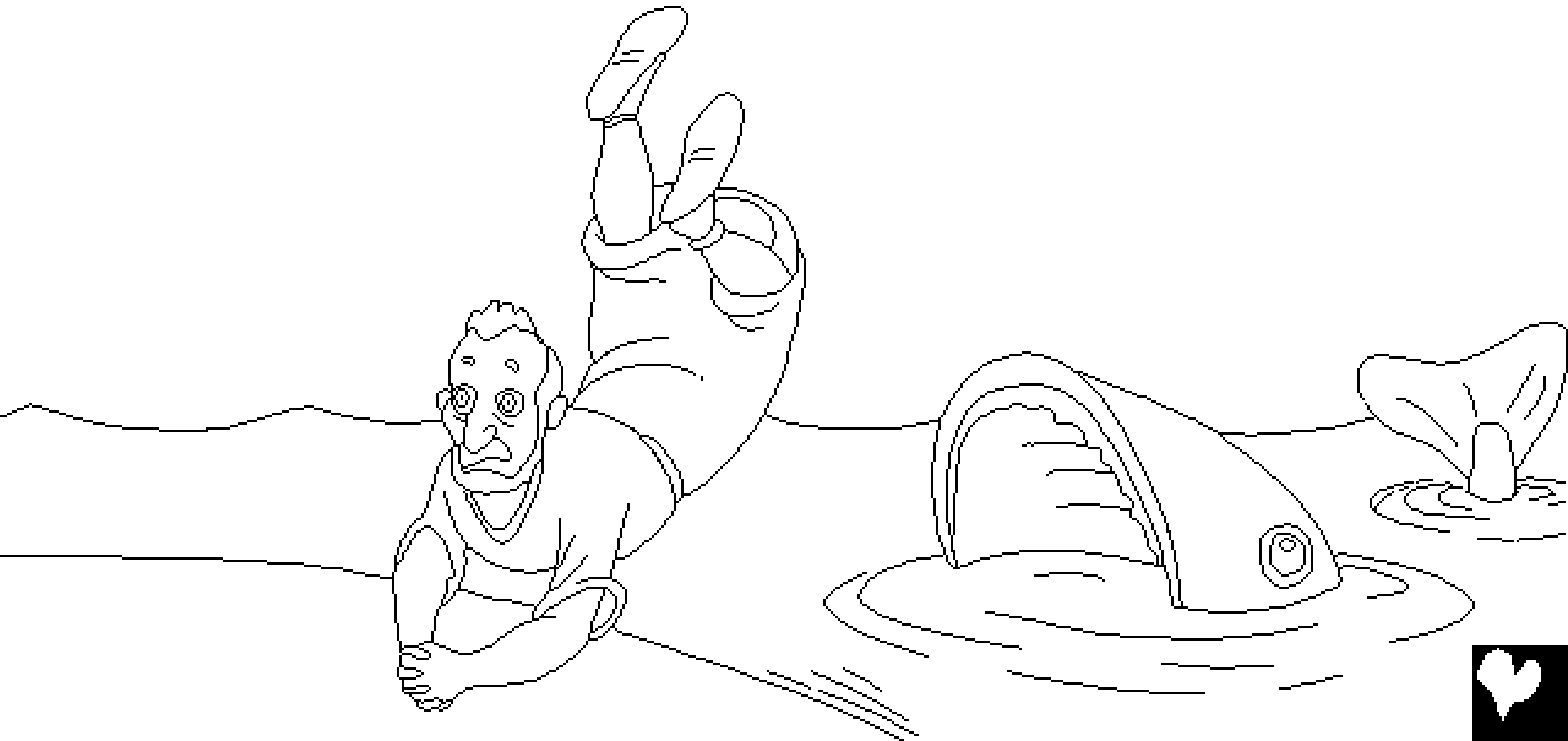

ਇੱਕ ਵਾਰ ਫਿਰ, ਪਰਮੇਸ਼ਵਰ ਨੇ ਯੂਨਾਹ ਨੂੰ ਨੀਨਵੇਹ ਨੂੰ ਜਾ ਕੇ ਪਰਮੇਸ਼ਵਰ ਦਾ ਵਚਨ ਪ੍ਰਚਾਰ ਕਰਨ ਲਈ ਆਖਿਆ। ਇਸ ਸਮੇਂ, ਯੂਨਾਹ ਚਲਾ ਗਿਆ! ਯੂਨਾਹ ਚੀਕਦਾ ਹੋਇਆ ਸ਼ਹਿਰ ਵਿੱਚ ਵੜ ਗਿਆ, “ਚਾਲੀ ਦਿਨਾਂ ਦੇ ਵਿੱਚ, ਨੀਨਵੇਹ ਢਾਹ ਦਿੱਤਾ ਜਾਵੇਗਾ।”



ਨੀਨਵੇਹ ਦੇ ਲੋਕਾਂ ਨੇ ਪਰਮੇਸ਼ਵਰ ਦੇ ਵਚਨ ਤੇ ਵਿਸ਼ਵਾਸ ਕੀਤਾ। ਉਹ  
ਪਰਮੇਸ਼ਵਰ ਨੂੰ ਵਿਖਾਉਣ ਲਈ ਕੀ ਉਹ ਆਪਣੇ ਪਾਪਾਂ ਤੋਂ ਸ਼ਰਮਿੰਦੇ ਹਨ,  
ਬਿਨਾਂ ਭੋਜਨ ਦੇ ਅਤੇ ਟਾਟ ਪਾ ਕੇ ਗਏ। ਇੱਥੋਂ ਤੱਕ ਬਾਦਸ਼ਾਹ ਨੇ ਵੀ  
ਆਪਣੇ ਆਪ ਨੂੰ ਪਰਮੇਸ਼ਵਰ ਦੇ ਸਾਹਮਣੇ ਦੀਨ ਕੀਤਾ। ਉਹ ਆਪਣੀ  
ਰਾਜ-ਗੱਦੀ ਤੋਂ ਉਠਿਆ, ਤੱਪੜੁ ਪਹਿਨਿਆ,  
ਅਤੇ ਸਵਾਹ ਦੇ ਵਿੱਚ ਬੈਠ ਗਿਆ।

ਉਸਨੇ ਸਾਰਿਆਂ ਨੂੰ ਆਪਣੀ  
ਹਿੰਸਾ ਤੋਂ ਅਤੇ ਦੁਸ਼ਟਤਾ  
ਪੂਰਣ ਰਾਸਤਿਆ ਤੋਂ  
ਮੁੜਣ ਲਈ ਆਖਿਆ,

ਅਤੇ ਪ੍ਰਾਥਨਾਂ ਲਈ ਤਾਂ  
ਪਰਮੇਸ਼ਵਰ ਉਹਨਾਂ ਨੂੰ  
ਮਾਫ ਕਰ ਦੇਵੇਗਾ।

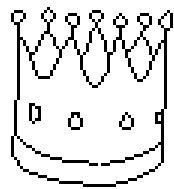



ਕੀ ਪਰਮੇਸ਼ਵਰ ਉਹਨਾਂ ਨੂੰ ਮਾਫ਼ ਕਰ ਦੇਵੇਗਾ! ਇਹ ਨੀਨਵੇਹ ਵਿੱਚ ਜਰੂਰ  
ਇੱਕ ਖੁਸ਼ੀ ਵਾਲਾ ਅਦਭੁਤ ਦਿਨ ਹੋਵੇਗਾ ਜਦ ਲੋਕਾਂ ਨੇ  
ਮਹਿਸੂਸ ਕੀਤਾ ਕੀ ਪਰਮੇਸ਼ਵਰ ਨੇ

ਉਹਨਾਂ ਨੂੰ ਮਾਫ਼  
ਕਰ ਦਿੱਤਾ ਹੈ।

... ਪਰ ਇੱਕ  
ਮਨੁੱਖ ਬਹੁਤ  
ਗੁੱਸੇ ਵਿੱਚ  
ਸੀ।

ਯੂਨਾਹ!



ਯੂਨਾਹ ਗੁੱਸੇ ਵਿੱਚ ਕਿਉਂ ਸੀ?  
ਉਸਨੇ ਪਰਮੇਸ਼ਵਰ ਨੂੰ ਆਖਿਆ,  
“ਮੈਂ ਜਾਣਦਾ ਸਾਂ ਕੀ ਤੈਂ ਕਿਰਪਾਲੂ  
ਪਰਮੇਸ਼ਵਰ ਹੈ, ਅਤੇ ਦਿਆਲੂ,  
ਗੁੱਸਾ ਵਿੱਚ ਧੀਮਾ, ਅਤੇ ਦਿਆਲਤਾ  
ਵਿੱਚ ਮਹਾਨ ਹੈ।” ਦੂਜੇ ਸ਼ਬਦਾਂ  
ਵਿੱਚ, ਯੂਨਾਹ ਜਾਣਦਾ ਸੀ ਕੀ  
ਪਰਮੇਸ਼ਵਰ ਹਮੇਸ਼ਾਂ ਉਹਨਾਂ ਨੂੰ ਮਾਫ਼  
ਕਰਦਾ ਹੈ ਜੋ ਆਪਣੇ ਪਾਪਾਂ ਲਈ  
ਸ਼ਰਮਿੰਦੇ ਹੋਣ ਅਤੇ ਪਰਮੇਸ਼ਵਰ ਦੇ  
ਵਚਨ ਦੀ ਪਾਲਣਾ ਕਰਨ। ਇਸਦਾ  
ਅਰਥ ਇਹ ਹੈ ਕੀ ਯੂਨਾਹ ਨੀਨਵੇਹ  
ਦੇ ਲੋਕਾਂ ਨੂੰ ਪਸੰਦ ਨਹੀਂ ਕਰਦਾ  
ਸੀ। ਉਹ ਨਹੀਂ ਚਾਹੁੰਦਾ ਸੀ ਕੇ  
ਉਹਨਾਂ ਨੂੰ ਮਾਫ਼ੀ ਮਿਲੇ।



ਯੁਨਾਹ ਪਰਮੇਸ਼ਵਰ ਨਾਲ ਬਹੁਤ ਗੁੱਸੇ ਵਿੱਚ ਸੀ ਜੋ ਉਸ ਨੇ ਆਖਿਆ,  
“ਮੇਰੀ ਜ਼ਿੰਦਗੀ ਮੇਰੇ ਤੋਂ ਲੈ ਲੇ; ਮੇਰੇ ਲਈ ਮੌਤ ਜ਼ਿੰਦਗੀ ਨਾਲੋਂ ਜਿਆਦਾ  
ਚੰਗੀ ਹੈ।”



ਯੂਨਾਹ ਸ਼ਹਿਰ ਦੇ ਬਾਹਰ ਬੈਠ ਕੇ, ਵੇਖਣ ਲਈ ਇੰਤਜ਼ਾਰ ਕਰ ਰਿਹਾ ਸੀ  
ਕੀ ਪਰਮੇਸ਼ਵਰ ਅੱਗੇ ਕੀ ਕਰੇਗਾ। ਯਹੋਵਾ ਪਰਮੇਸ਼ਵਰ ਨੇ ਇੱਕ ਪੌਦਾ ਵੱਡੇ  
ਪੱਤਿਆਂ ਦੇ ਨਾਲ ਉਗਾਇਆ। ਉਹ ਜਲਦੀ ਨਾਲ ਵਧ ਗਿਆ, ਅਤੇ  
ਯੂਨਾਹ ਨੂੰ ਸਾਰਾ ਦਿਨ ਧੁੱਪ ਤੋਂ ਛਾਂ ਦਿੱਤੀ।



ਅਗਲੀ ਸਵੇਰ, ਪਰਮੇਸ਼ਵਰ ਨੇ ਇੱਕ ਕੀੜੇ ਨੂੰ ਘੱਲਿਆ, ਜਿਸਨੇ ਪੌਦਾ ਮਾਰ ਦਿੱਤਾ। ਤਦ, ਪਰਮੇਸ਼ਵਰ ਨੇ ਧੁੱਪ ਦਿੱਤੀ, ਅਤੇ ਤੇਜ਼ ਗਰਮ ਹਵਾ ਦੇ ਕਾਰਨ ਯੂਨਾਹ ਨੇ ਇਹ ਸੋਚਿਆ ਉਹ ਮਰ ਜਾਵੇਗਾ। ਇਸ ਸਭ ਨੇ ਵੀ ਯੂਨਾਹ ਨੂੰ ਬਹੁਤ ਗੁੱਸਾ ਦਵਾਇਆ।



ਤਦ ਪਰਮੇਸ਼ਵਰ ਨੇ ਯੂਨਾਹ ਨੂੰ ਕਿਹਾ, “ਕੀ ਤੈਨੂੰ ਗੁੱਸਾ ਕਰਨ ਦਾ ਕੋਈ ਅਧਿਕਾਰ ਹੈ? ਤੈਨੂੰ ਉਸ ਵੇਲੇ ਤੇ ਦਯਾ ਆਈ, ਜਿਸ ਦੇ ਲਈ ਤੂੰ ਕੋਈ ਕੰਮ ਨਹੀਂ ਕੀਤਾ ਅਤੇ ਜਿਸ ਨੂੰ ਤੂੰ ਉਗਾਇਆ ਨਹੀਂ। ਉਹ ਇੱਕ ਰਾਤ ਵੇਲੇ ਉੱਪਰ ਆਈ ਅਤੇ ਇੱਕ ਰਾਤ ਵਿੱਚ ਖਤਮ ਹੋ ਗਈ।



ਮੈਂ ਨੀਨਵੇਹ ਉੱਤੇ ਦਿਆਲੂ ਕਿਉਂ ਨਾਂ  
ਹੋਵਾਂ, ਉਹ ਮਹਾਨ ਸ਼ਹਿਰ, ਅਤੇ  
ਉਸਦੇ ਹਜ਼ਾਰਾ ਲੋਕਾ ਉੱਤੇ?”



ਯੂਨਾਹ ਅਤੇ ਵੱਡੀ ਮੱਛੀ

ਇਹ ਕਹਾਣੀ ਪਰਮੇਸ਼ਵਰ ਦਾ ਵਚਨ, ਜੋ ਬਾਈਬਲ ਹੈ

ਇਹ ਪਾਈ ਜਾਂਦੀ ਹੈ

ਯੂਨਾਹ ਦੀ ਕਿਤਾਬ

ਸ਼ਬਦਾ ਦੇ ਪਰਵੇਸ਼ ਦੁਆਰਾ ਰੋਸ਼ਨੀ ਮਿਲਦੀ ਹੈ।

ਜ਼ਬੂਰਾਂ ਦੀ ਪੋਥੀ 119:130





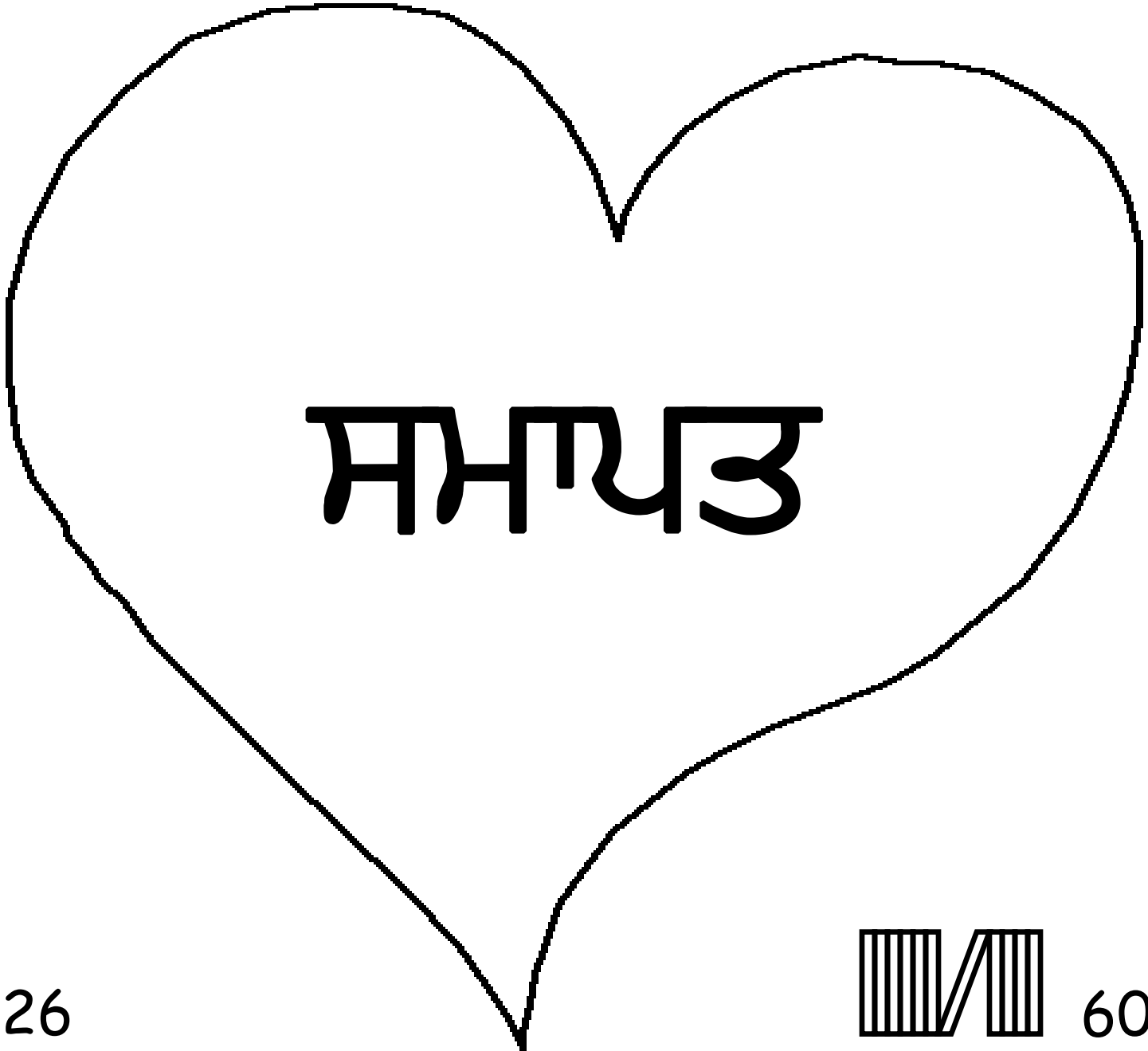

ਇਹ ਬਾਈਬਲ ਦੀ ਕਹਾਣੀ ਸਾਨੂੰ ਸਾਡੇ ਅਨੋਖੇ ਪਰਮੇਸ਼ਵਰ ਦੇ ਬਾਰੇ ਦੱਸਦੀ ਹੈ, ਜਿਸ ਨੇ ਸਾਨੂੰ ਬਣਾਇਆ ਅਤੇ ਉਹ ਚਾਹੁੰਦਾ ਹੈ ਕਿ ਅਸੀਂ ਉਸਨੂੰ ਜਾਣੀਏ।

ਪਰਮੇਸ਼ਵਰ ਜਾਣਦਾ ਹੈ ਕਿ ਅਸੀਂ ਬੁਰੇ ਕੰਮ ਕੀਤੇ ਹਨ। ਜਿਨ੍ਹਾਂ ਨੂੰ ਉਹ ਪਾਪ ਕਹਿੰਦਾ ਹੈ। ਪਾਪ ਦੀ ਸਜ਼ਾ ਮੌਤ ਹੈ, ਪਰ ਪਰਮੇਸ਼ਵਰ ਤੁਹਾਨੂੰ ਬਹੁਤ ਪਿਆਰ ਕਰਦਾ ਹੈ। ਇਸ ਲਈ ਉਸਨੇ ਆਪਣੇ ਇਕਲੋਤੇ ਪੁੱਤਰ ਯਿਸੂ ਨੂੰ ਭੇਜਿਆ, ਕਿ ਸਲੀਬ ਤੇ ਆਪਣੀ ਜਾਨ ਕੁਰਬਾਨ ਕਰੇ ਅਤੇ ਸਾਡੇ ਗੁਨਾਹਾਂ ਲਈ ਸਜ਼ਾ ਪਾਵੇ। ਤਦ ਯਿਸੂ ਮੁਰਦਿਆਂ ਵਿੱਚੋਂ ਜੀ ਉਠਿਆ ਅਤੇ ਆਪਣੇ ਸਵਰਗੀ ਘਰ ਨੂੰ ਵਾਪਿਸ ਪਰਤ ਗਿਆ। ਜੇਕਰ ਤੁਸੀਂ ਯਿਸੂ ਉਤੇ ਵਿਸ਼ਵਾਸ ਕਰਕੇ ਆਪਣੇ ਪਾਪਾਂ ਲਈ ਮੁਆਫੀ ਮੰਗਦੇ ਹੋ ਤਾਂ ਉਹ ਤੁਹਾਡੇ ਲਈ ਇਹ ਕਰੇਗਾ। ਉਹ ਆਵੇਗਾ ਅਤੇ ਹੁਣ ਤੁਹਾਡੇ ਵਿੱਚ ਵੱਸੇਗਾ, ਅਤੇ ਤੁਸੀਂ ਉਸਦੇ ਨਾਲ ਹਮੇਸ਼ਾ ਤੱਕ ਵੱਸੋਗੇ।

ਜੇਕਰ ਤੁਸੀਂ ਵਿਸ਼ਵਾਸ ਕਰਦੇ ਹੋ ਕਿ ਇਹ ਸੱਚਾਈ ਹੈ ਤਾਂ ਪਰਮੇਸ਼ਵਰ ਨੂੰ ਇਹ ਆਖੋ ਪਿਆਰੇ ਯਿਸੂ, ਮੈਂ ਵਿਸ਼ਵਾਸ ਕਰਦਾ ਹਾਂ ਕਿ ਤੁਸੀਂ ਪਰਮੇਸ਼ਵਰ ਹੋ, ਅਤੇ ਤੁਸੀਂ ਇਨਸਾਨ ਬਣੇ ਕਿ ਮੇਰੇ ਪਾਪਾਂ ਲਈ ਮਰੇ ਅਤੇ ਹੁਣ ਤੁਸੀਂ ਜ਼ਿੰਦਾ ਹੋ। ਕਿਰਪਾ ਕਰਕੇ ਮੇਰੇ ਜੀਵਨ ਵਿੱਚ ਆਓ ਅਤੇ ਮੇਰੇ ਪਾਪਾਂ ਨੂੰ ਮੁਆਫ਼ ਕਰੋ, ਤਾਂ ਜੋ ਹੁਣ ਮੈਂ ਨਵਾਂ ਜੀਵਨ ਪਾਵਾਂ, ਅਤੇ ਇੱਕ ਦਿਨ ਤੁਹਾਡੇ ਨਾਲ ਹਮੇਸ਼ਾਂ ਦੇ ਲਈ ਜਾਵਾਂ। ਮੇਰੀ ਮਦਦ ਕਰੋ ਕਿ ਮੈਂ ਤੁਹਾਡੀ ਆਗਿਆ ਨੂੰ ਮੰਨਾਂ ਅਤੇ ਤੁਹਾਡੇ ਲਈ ਜੀਵਾਂ, ਤੁਹਾਡਾ ਬੱਚਾ ਬਣ ਕੇ ਆਮੀਨ।

ਪਰਮੇਸ਼ਵਰ ਦੇ ਵਚਨ ਨੂੰ ਪੜ੍ਹੋ ਅਤੇ ਰੋਜ਼ਾਨਾ ਉਸਦੇ ਨਾਲ ਗੱਲਬਾਤ ਕਰੋ। ਯਹੂਨਾ ਦੀ ਇੰਜੀਲ 3:16

