

Biblia pentru copii prezentată

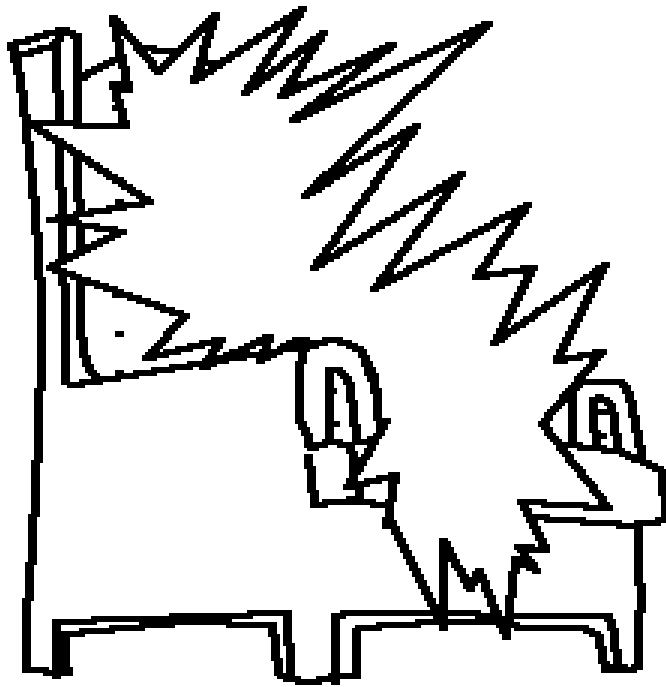

Cerul, Casa
Minunată a lui
Dumnezeu



Scrisă de: Edward Hughes
Ilustrații: Lazarus
Adaptată după: Sarah S.
Tradusă de: Tatiana Simion
Produsă de: Bible for Children
www.M1914.org

BFC
PO Box 3
Winnipeg, MB R3C 2G1
Canada

©2011 Bible for Children, Inc

Autorizație: Se permite copierea și tipărirea acestei povestiri dar nu comercializarea acesteia.



Pe vremea când Domnul Isus a trăit pe pământ, El a spus ucenicilor despre Cer. El a numit Cerul „Casa Tatălui Meu”, și a spus că sunt multe locașuri acolo. Un locaș este o casă mare și frumoasă. Cerul, este o casă minunată, mai minunată decât orice casă



pământească.



Isus a spus: „Mă duc să vă pregătesc un loc. Și după ce Mă voi duce și vă voi pregăti un loc, Mă voi întoarce și vă voi lua cu Mine”. După înviere Isus s-a înălțat întradevăr spre Cer sub privirile ucenicilor, acoperit fiind de un nor.



De atunci, creștinii își amintesc promisiunea lui Isus, de a se întoarce și de a-i lua cu El. Isus a spus că El se va întoarce pe neașteptate. Dar ce se întâmplă cu acei creștini care au murit înainte de revenirea Lui? Biblia ne spune că ei merg direct la Isus. Să părăsești trupul, înseamnă să fi acasă cu Domnul.

**Acasă cu
Domnul**



Apocalipsa, ultima carte din Biblie, ne spune cât de minunat este Cerul. Și cel mai special este faptul că Cerul este casa lui Dumnezeu. Dumnezeu este pretutindeni, dar tronul Lui este în Cer.

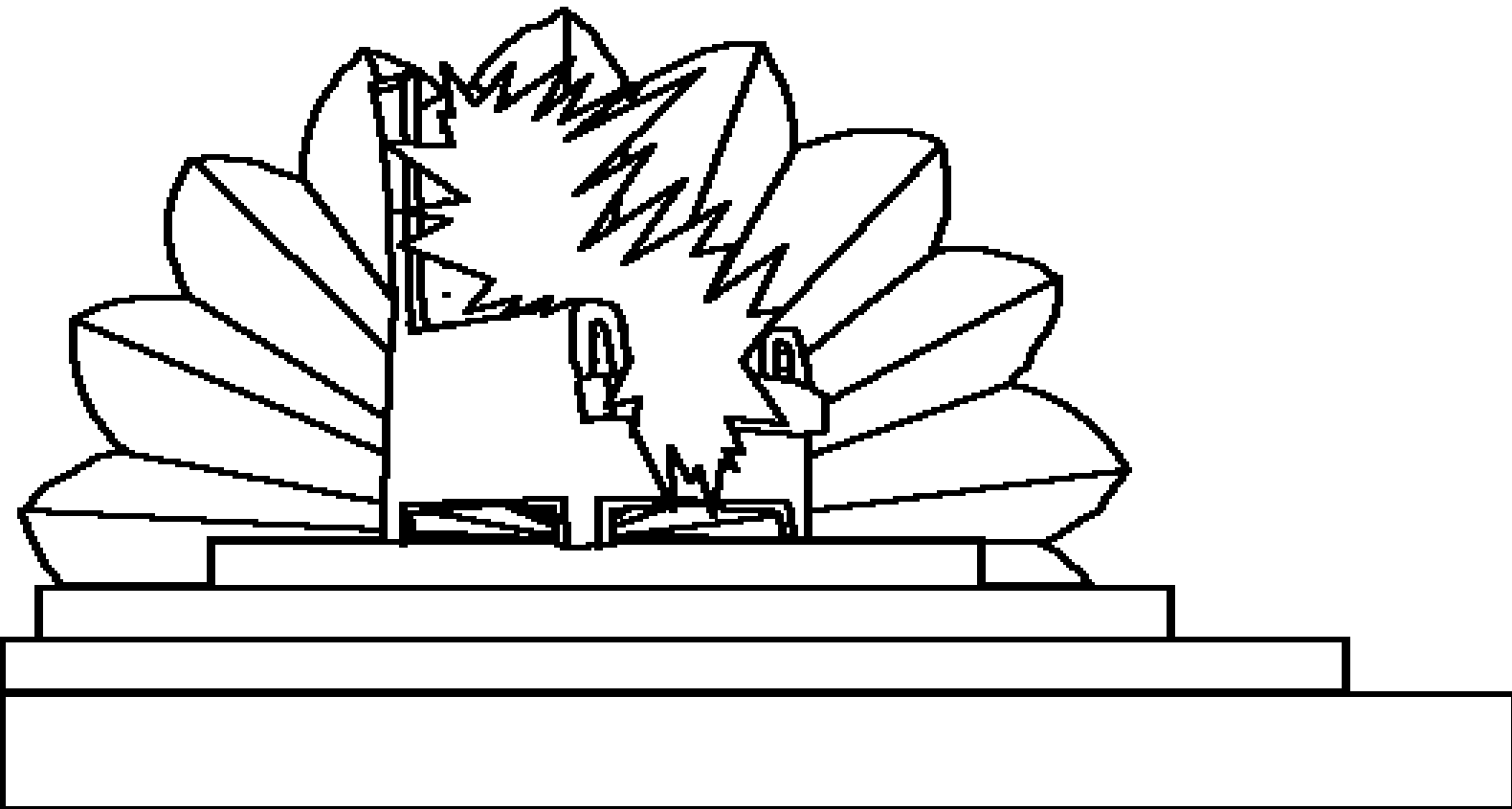

Îngerii și alte ființe cerești îl
laudă pe Dumnezeu în Cer. Și
tot astfel toți oamenii lui
Dumnezeu care au murit.
Ei cântă cântece
speciale pentru
a-l lăuda pe
Dumnezeu.

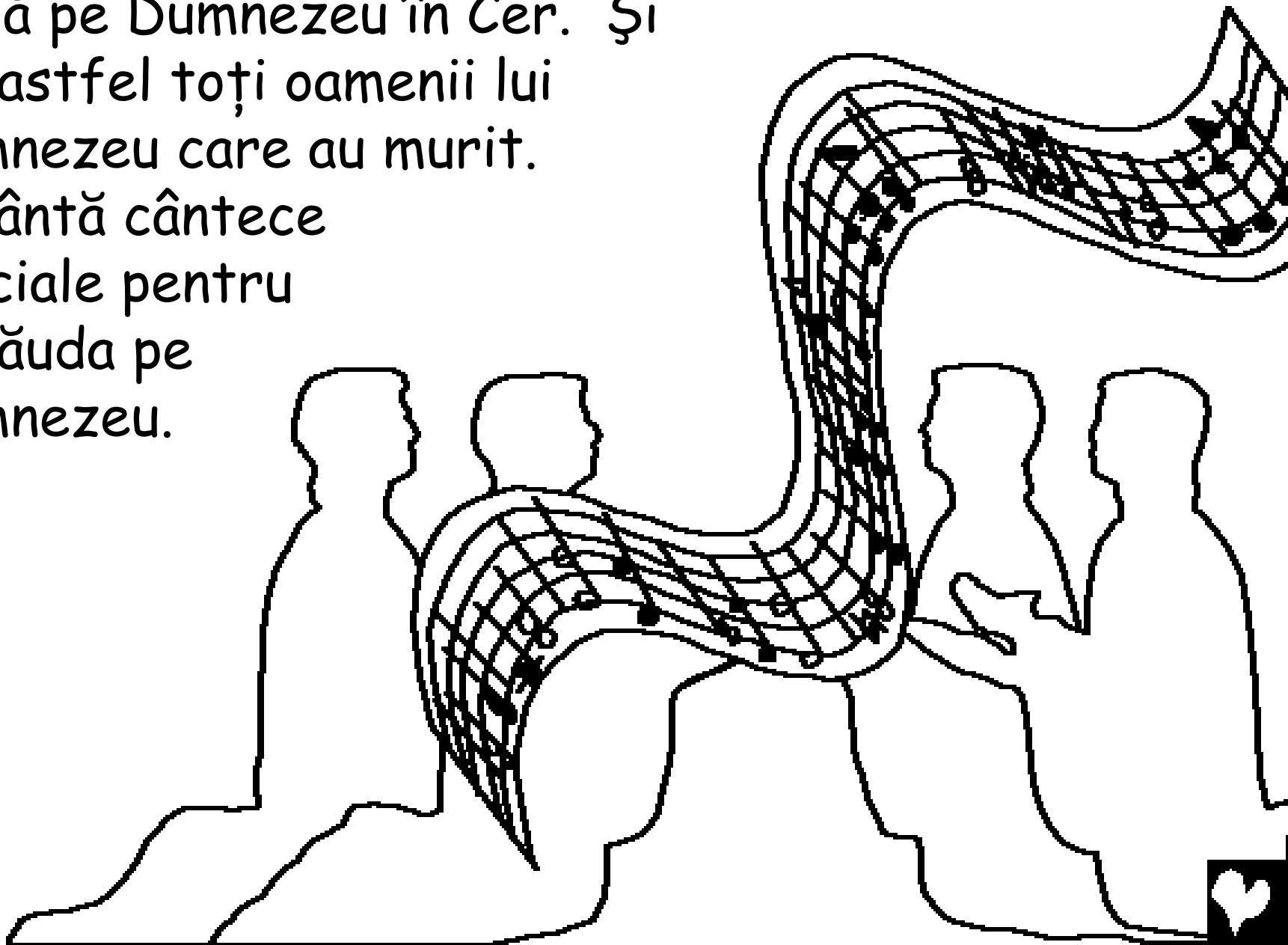

Iată câteva cuvinte din cântecul cântat
de ei: „Vrednic ești Tu să iei cartea
și să-i rupi pecețile: căci ai fost
junghiat, și ai răscumparat
pentru Dumnezeu, cu sângele
Tău, oameni din orice
seminție, de
orice limbă,
din orice
norod și din
orice neam.”



Ultimele pagini ale Bibliei descriu Cerul ca „Noul Ierusalim”. Foarte, foarte mare, cu un zid mare și înalt afară. Zidul era zidit din iaspis. Temelia zidului era acoperită cu pietre scumpe de tot felul, viu colorate.

Fiecare poartă era dintr-un singur mărgăritar.

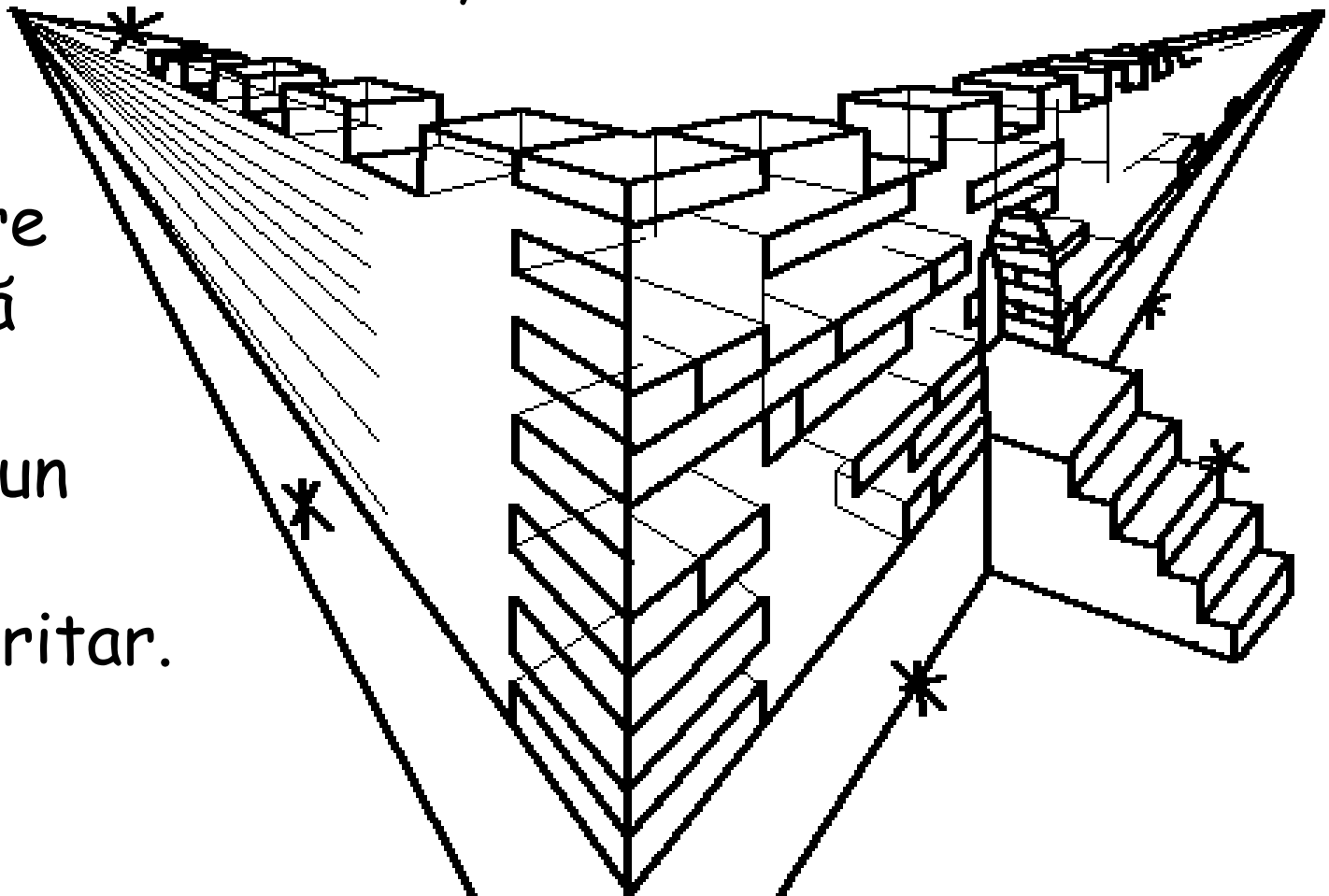

Acele minunate porți de mărgăritar nu se închid niciodată. Să mergem și să aruncăm o privire... Da! Cerul este încă și mai minunat în interior. Cetatea era de aur curat, ca sticla curată. Chiar și străzile sunt de aur.



Un râu cu apa vieții curge din scaunul de domnie a lui Dumnezeu. Iar pe malurile râului se află pomul vieții, care era în Grădina Eden. Acest pom este foarte special. El are douăsprezece feluri de fructe, dând rod în fiecare lună. Iar frunzele pomului vieții sunt pentru vindecarea neamurilor.

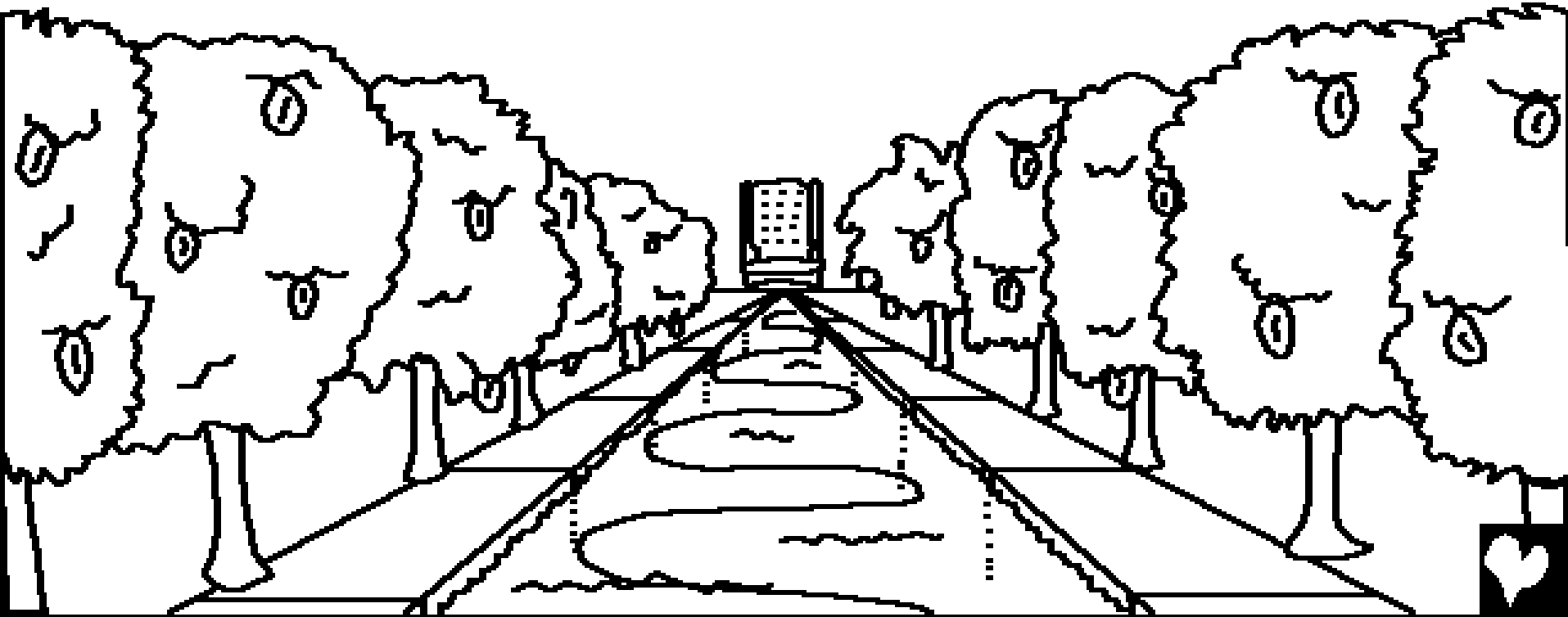

Cerul nu are nevoie de soare sau de lună pentru a fi luminat. Gloria lui Dumnezeu îl luminează cu o lumină minunată. Acolo nu este niciodată noapte.

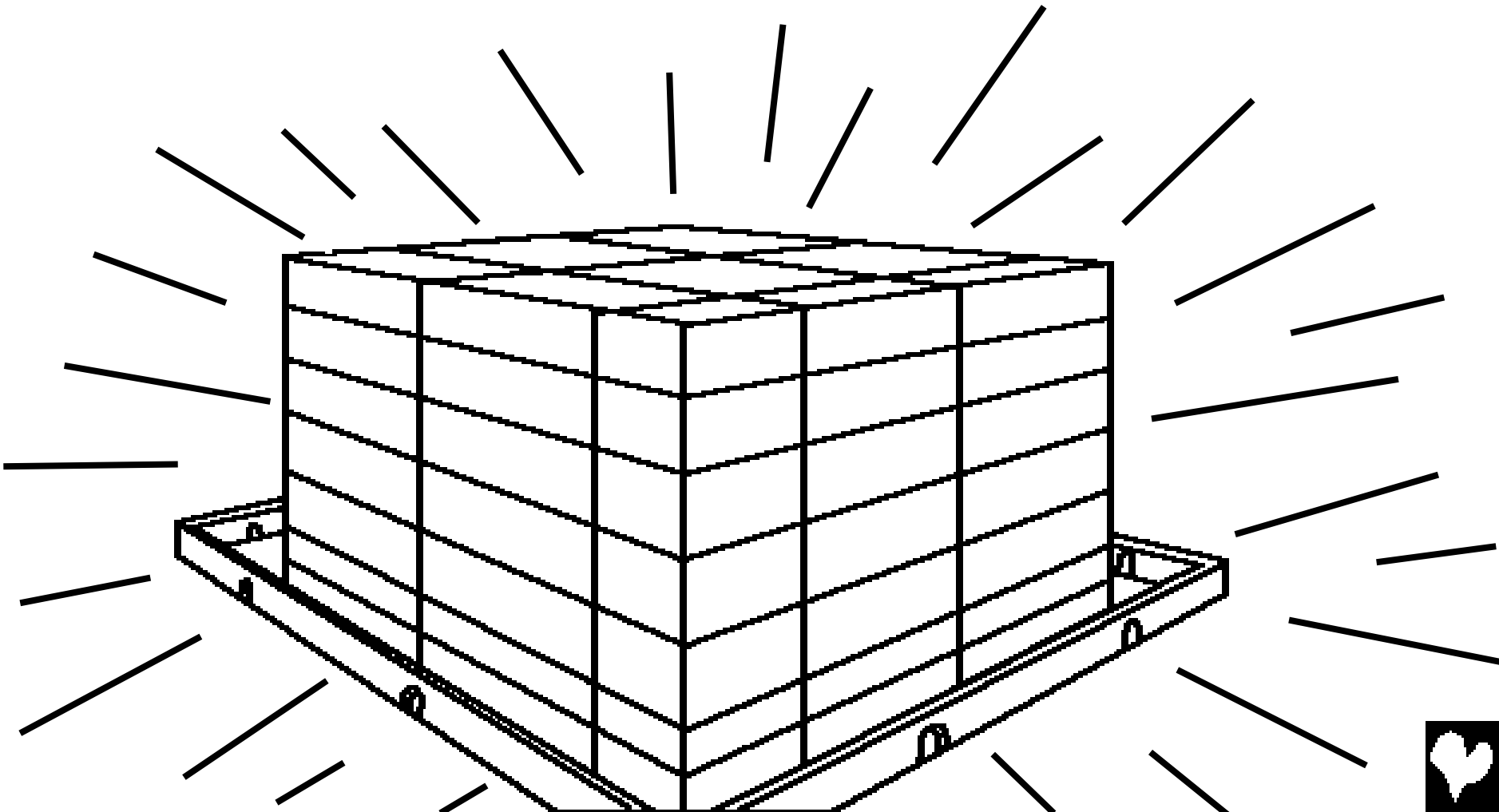

Chiar și animalele sunt diferite în Cer. Toate sunt blânde și prietenoase. Lupii și mieii se hrănesc la un loc cu iarbă. Chiar și leii puternici mănâncă paie ca și boii. Domnul spune, „Ei nu vor răni sau distruge pe muntele Meu cel sfânt.”

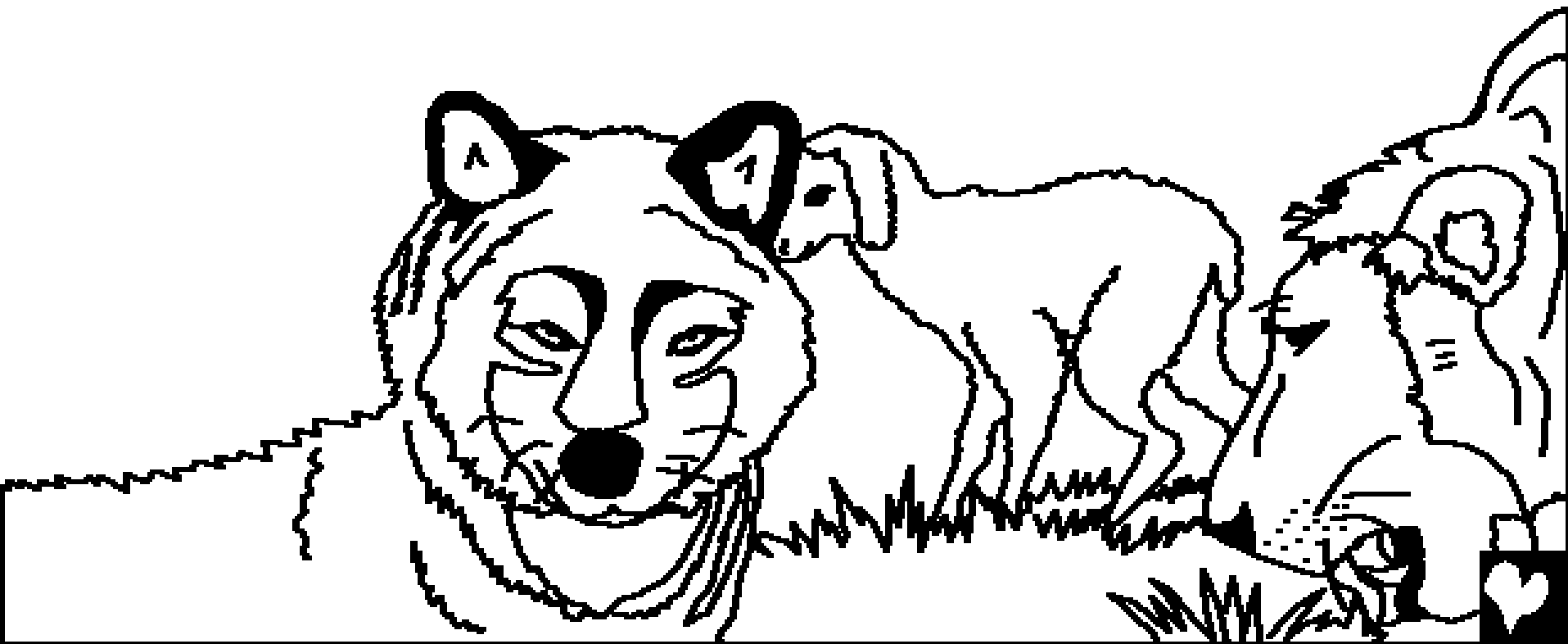

Privind în jur, realizăm că sunt lucruri care lipsesc în Cer. Nici un cuvânt de mânie nu se aude în cer. Nimeni nu este egoist și nimeni nu se luptă.

Nu sunt lacăte la uși pentru că în Cer nu sunt hoți.

Nu sunt mincinoși, criminali, vrăjitori, sau alți oameni răi.

Nu este păcat de nici un fel în Cer.

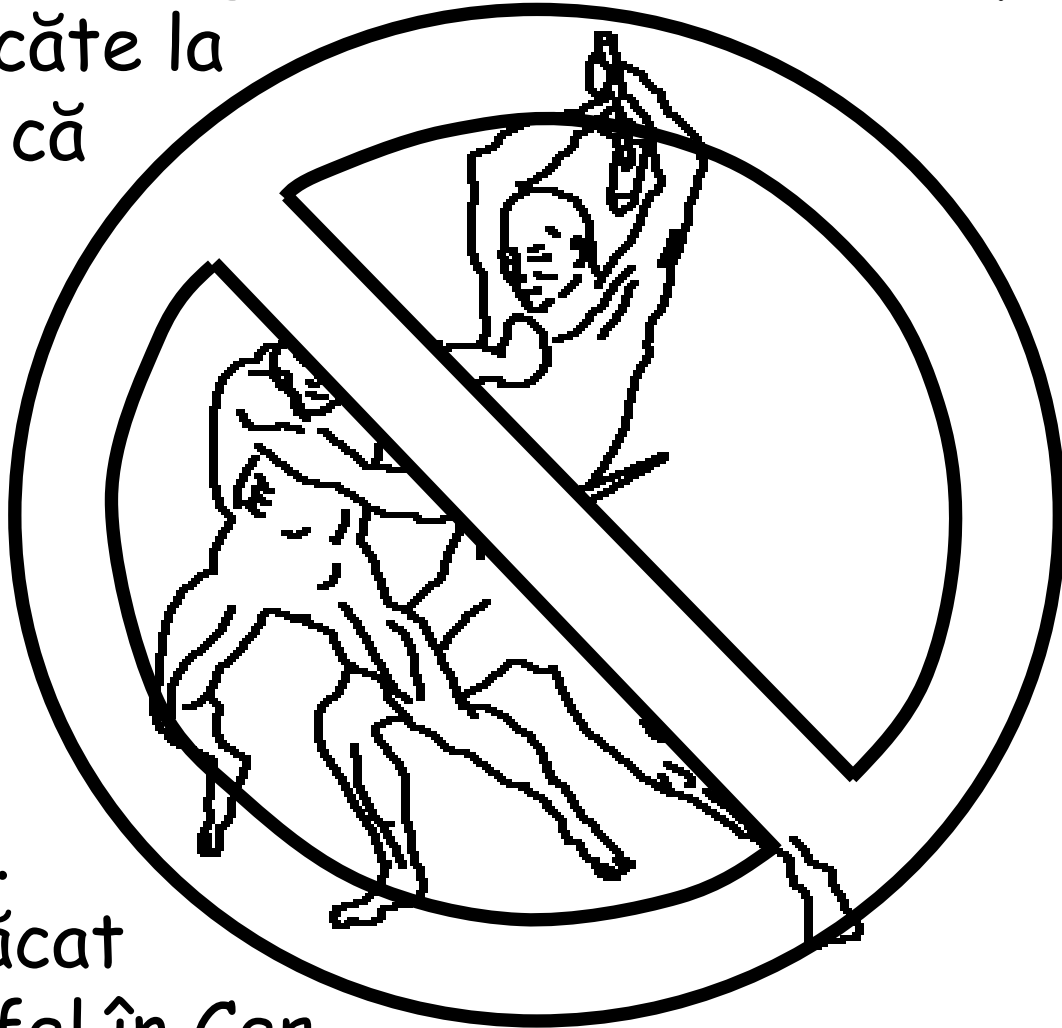

În Cer cu Dumnezeu nu mai
sunt lacrimi. Copiii lui Dumnezeu
plâng de multe ori în această
viață din pricina necazurilor.

În Cer Dumnezeu va
îndepărta toate
lacrimile.



În Cer nu este moarte. Oamenii lui Dumnezeu vor fi pentru totdeauna cu Domnul. Nu mai sunt necazuri, nici lacrimi, nici durere. Nici boală, nici petreceri, nici înmormântări.

Toți sunt fericiți în Cer pentru totdeauna cu Dumnezeu.



Mai presus de orice, Cerul, este pentru fete și băieți (cât și pentru adulți) care au crezut în Domnul Isus Hristos ca Salvator al lor, și s-au supus lui ca Domn. În Cer este o Carte numită Cartea vieții Mielului. Este o carte plină de numele oamenilor.

Ale cui nume sunt scrise acolo?

Numele tuturor celor ce s-au încrezut în Isus. Este numele tău acolo?

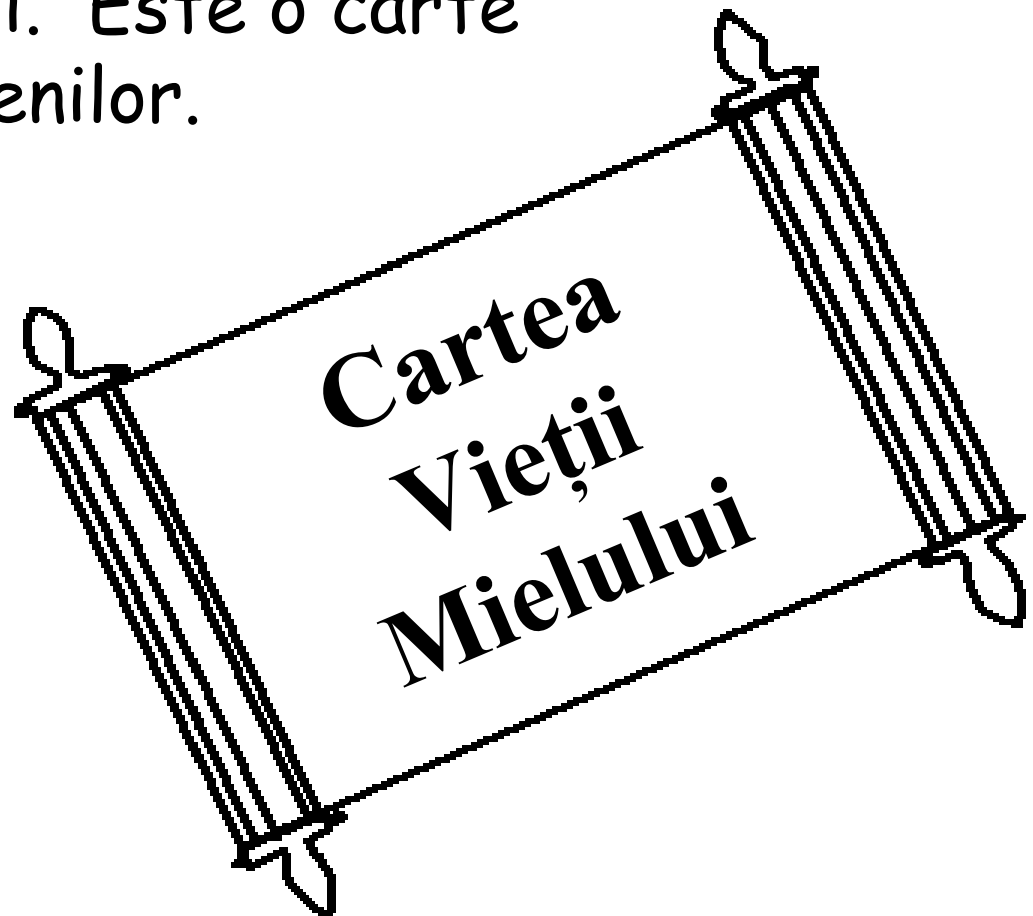

Ultimele cuvinte ale Bibliei cu privire la Cer sunt minunate invitații. „Și Duhul și Mireasa zic: 'Vino!' Și cine aude, să zică: 'Vino!' Și celui ce îi este sete, să vină; cine vrea, să ia apa vieții fără plată!”



Cerul, Casa Minunată a lui Dumnezeu

O povestire din Cuvântul lui Dumnezeu, Biblia,

se găsește în

Ioan 14, 2 Corinteni 5,
Apocalipsa 4, 21, 22

„Descoperirea cuvintelor Tale dă lumină.”

Psalmi 119:130



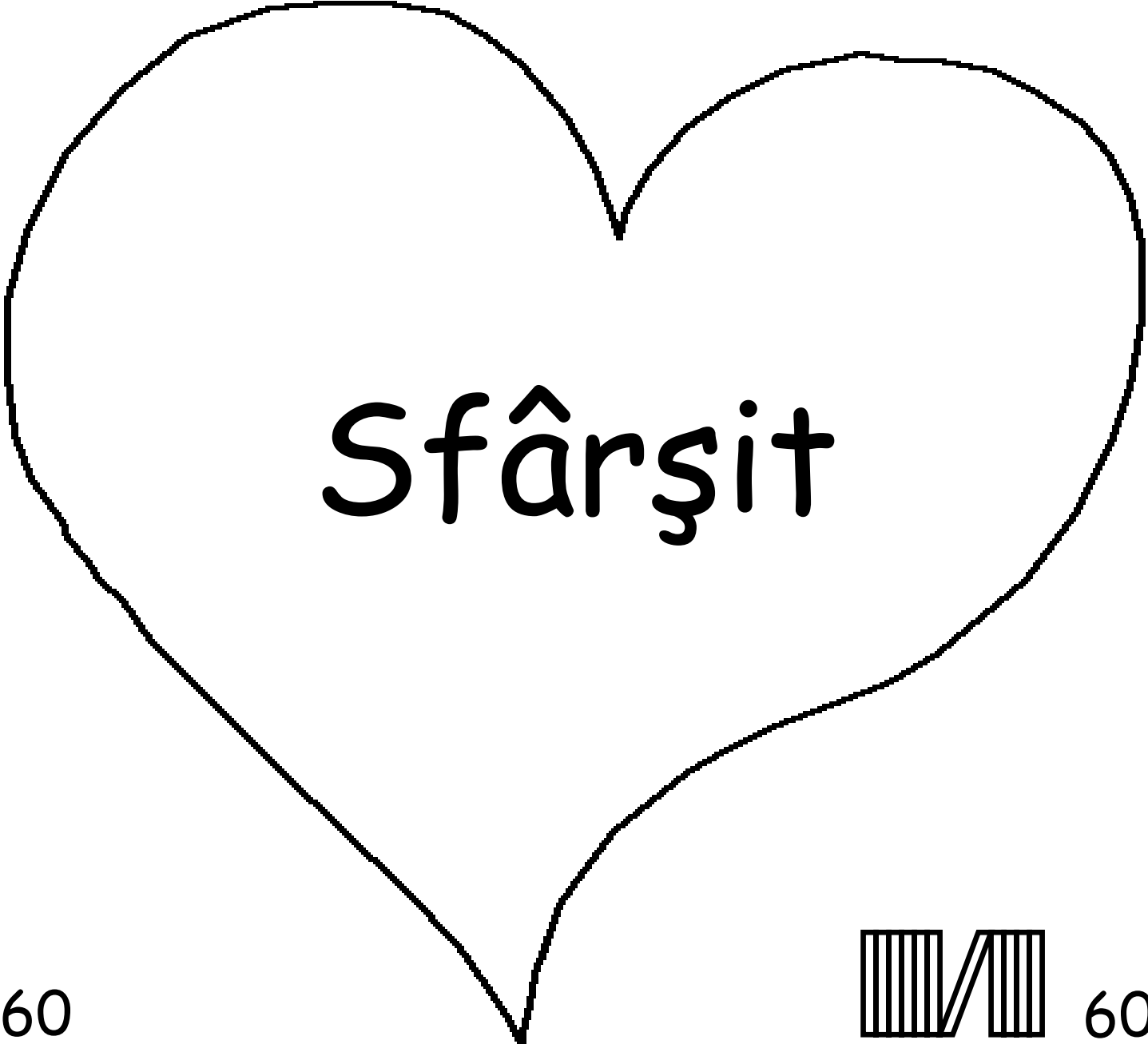

Sfârșit

60

60



Această povestire Biblică, ne spune despre Dumnezeuul nostru minunat, care ne-a creat pe noi și care dorește să se facă cunoscut nouă.

Dumnezeu știe că noi facem fapte rele, aceste fapte rele sunt numite de El păcate. Pedeapsa pentru păcat este moartea, dar Dumnezeu ne-a iubit și ne iubește atât de mult încât a trimis pe singurul Lui Fiu, pe Isus, să moară pe cruce și să fie pedepsit pentru păcatele tale. Dacă tu crezi în Isus și îi ceri iertare, El te va ierta! El va veni în viața ta, iar tu vei trăi cu El pentru totdeauna.

Dacă tu crezi că toate acestea sunt adevărate, roagă-te astfel lui Dumnezeu:

Dragă Isus, cred că Tu ești Dumnezeu dar te-ai făcut om ca să mori pentru păcatele mele, iar acum ești viu. Te rog intră în viața mea și iartă-mi păcatele, astfel voi avea o viață nouă și într-o zi voi fi pentru totdeauna cu Tine. Ajută-mă să-Ți slujesc și să trăiesc ca și copil al Tău. Amin.

Citește Biblia și vorbește cu Dumnezeu în fiecare zi! Ioan 3:16

