

Библия для детей

Представляет



Царь Давид (Часть 2)



Автор: Edward Hughes

Иллюстрировано: Lazarus

Адаптировано: Ruth Klassen

История 21 из 60

www.M1914.org

Bible for Children, PO Box 3, Winnipeg, MB R3C 2G1 Canada

Лицензия: вы имеете право копировать или напечатать эту историю в том случае, если копия не предназначена на продажу.

Русский

Russian

Давид был царем иудейским на юге Палестины. Но остальной частью Израиля правил царь Ишбошет, сын Саула. Семь лет шла гражданская война. Но Давид становился все сильнее и сильнее.



В конце-концов царь Ишбошет был убит одним из своих воинов.



Тогда все племена Израилевы пришли к Давиду и помазали его новым царем Израиля. Наконец Давид стал царем над всем народом.

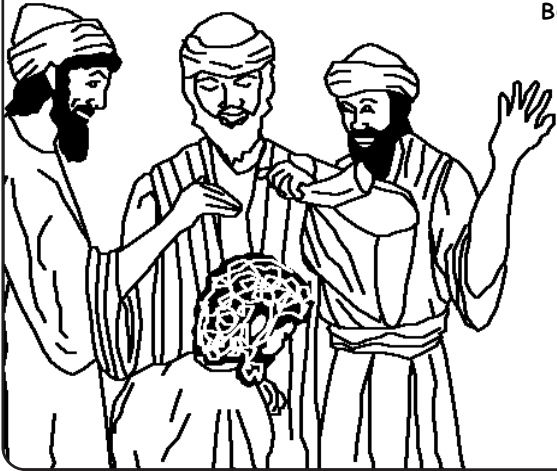

3

Первым, что сделал царь Давид, был захват Иерусалима. Он стал известным как город Давида.

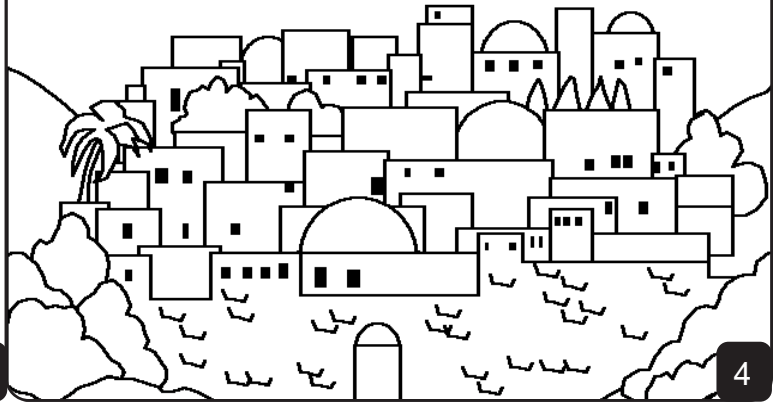

4

Он отстроил его как форпост от врагов. С Иерусалима армия Давида пошла, завоевывать филистимлян и других врагов Израиля.

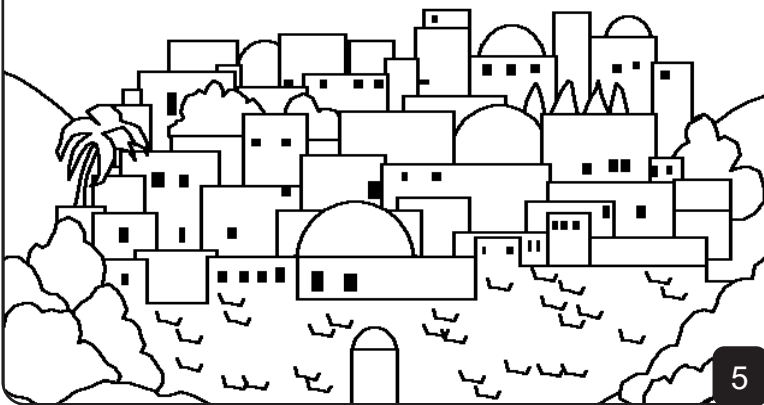

5

Следующим шагом царя Давида было возвращение ковчега Господнего в Иерусалим. В Ковчеге Господнем были копии десяти заповедей и других законов, которые Бог дал Моисею. Ковчег напомнил израильтянам про святость Бога и их потребность быть покорным Ему.

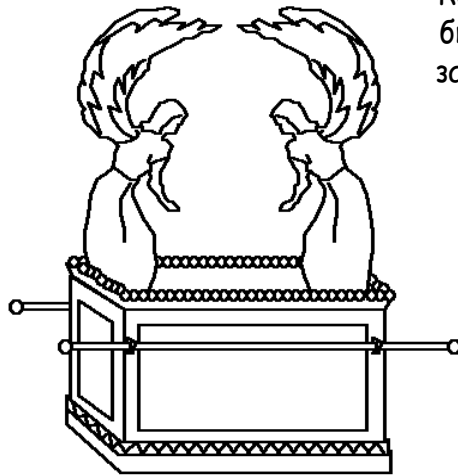

6

В ранние годы своего царствования Давиду нужно было выиграть много битв. Он был мудрым воином и покорным человеком, который просил руководства у Бога.



7

Давиду не давала покоя мысль о том, что у него прекрасный дом, в то время как Ковчег Господний остается в шатре. Давид решил строить храм. Натан, пророк Божий сказал ему продолжать.



8



Той ночью Бог дал послание Давиду.
"Слуга мой, Давид, Господь приготовит дом тебе. Когда дни твои наполнятся ты отойдешь на отдых к своим родителям."

9



Я поставлю твоего ребенка на царя после тебя. Он построит дом в Мое Имя, и я установлю трон его царствованию вовеки".

10

Давид хотел помочь каждому уцелевшему из семьи Саула. Он нашел только сына Ионатана, Мефибшета, который был хромым. "Он будет кушать с моего стола как один из царских сынов", сказал Давид. Давид был добр с Мефибшетом, потому, что Ионатан был его лучшим другом.



11



Как Давид доверял Богу и был покорным Ему, так Бог помогал Давиду процветать. Но одного дня ужасная тень упала на жизнь Давида.

12



Он выслал свою армию на сражение, а сам остался в Иерусалиме. Однажды ночью Давид не мог уснуть. Он взобрал на крышу своего дома и смотрел на город.

13

Давид увидел красивую женщину, которая купалась. Звали ее Вирсавия. Давид согрешил с Вирсавией, несмотря на то, что ее муж Урия, был одним из храбрых военачальников Давида.

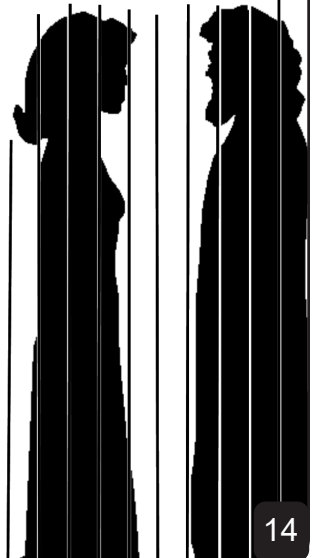

14

Когда Вирсавия сказала потом, что ждет от него ребенка, Давид знал, что его грех породил еще больше проблем.

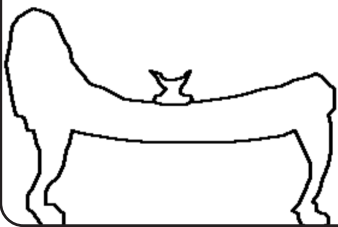

15

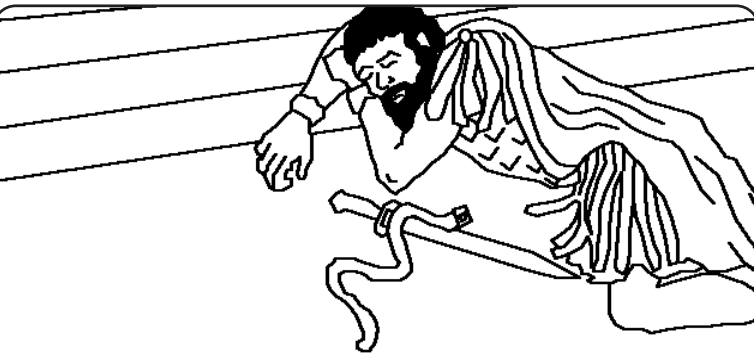

Вместо того, чтобы признаться Богу, Давид попытался скрыть свой грех. Такое никогда не срабатывает! Он вызвал Урию домой с поля сражений, с тем, чтобы Урия подумал, что ребенок его.

16

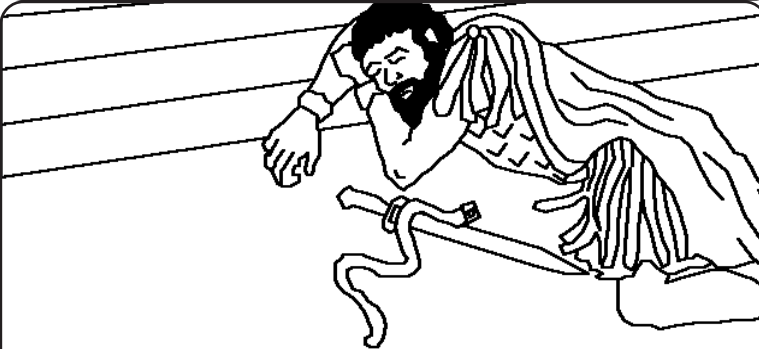

Но разве Урия останется дома, пока его воины-побратимы на войне. Урия спал у порога царского дома.

17

Далее Давид сделал еще большее зло. Он послал Урию назад на поле сражения с письмом. Письмо приказывало генералу сделать так чтобы Урия погиб в сражении. Когда Урия был убит, Давид взял Вирсавию себе в жены.



18

Бог послал слугу своего, Натана, чтобы указать Давиду на его грех. Натан рассказал Давиду историю о богатом человеке и о очень бедном человеке. У богатого человека были сотни овец.

А у бедняка была только одна маленькая овечка, которой он дорожил как дочерью.



19

Когда путешественник пришел к богачу, богач не захотел зарезать одну из своих овец, чтобы накормить его. Вместо того он взял и зарезал овечку бедного человека.

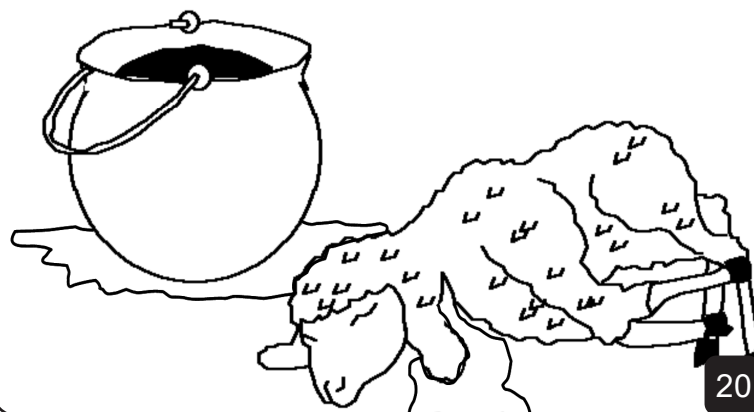

20

Давида разъярила эгоистичность богача. Он кричал "Человек, который сделал это, должен умереть".



21

"Ты - этот человек!" сказал смелый Натан Давиду. То, что сделал Давид, было еще хуже, чем сделал богач в истории.



22

Бог показал Давиду, насколько зол он был. Давиду было жаль за свой грех. Он сказал Богу: "Согрешил я против Тебя и совершил это зло". И Бог простил Давиду Его грех. Но ребенок Вирсавии был очень болен и умер вскоре после родов.



23

Бог простил Давиду его ужасный грех. После этого у Вирсавии родился другой ребенок, Соломон, который должен был стать великим царем после Давида. Но у царя Давида было много других детей, некоторые из них принесли ему много печали.



24

Царь Давид (Часть 2)

История с Божьего Слова, Библии,

находится в

2 Самуил 1-12

"Откровение слов Твоих просвещает."
Псалом 119:130

Бог знает, что мы делали плохие дела, которые Он называет грехом. Наказание за грех - смерть.

Бог настолько любит нас, что Он послал своего Сына Иисуса, умереть на Кресте и понести за нас наше наказание. Иисус воскрес и возвратился назад на Небеса! Теперь Бог может простить наши грехи.

Если ты хочешь оставить свои грехи, скажи это Богу: Дорогой Господь, я верю, что Иисус умер за меня и сейчас воскрес к жизни снова. Пожалуйста, войди в мою жизнь и прости мне мои грехи, так чтобы я смог иметь жизнь новую сейчас и потом быть с Тобой вечно. Помоги мне жить как Твое Дитя. Аминь.
Ивана 3:16

Читайте Библию и имейте общение с Богом каждый день!