

**Библија за дјецу**  
представља

**Самуило,  
млади Божји  
слуга**



**написао: Edward Hughes**  
**Илустровао: Janie Forest**  
**Прилагодио: Lyn Doerksen**  
**Превео: Dragan Djuric**  
**Продукција: Bible for Children**  
**[www.M1914.org](http://www.M1914.org)**

**BFC**  
**PO Box 3**  
**Winnipeg, MB R3C 2G1**  
**Canada**

**©2012 Bible for Children, Inc.**

**Дозвола: Имате право да копирате ову причу, све док је не продајете.**



**Ана је била добра жена, удата за Елкана, доброг човјека. Обоје су поштовали Бога и чинили милост другима. Али нешто**

**је недостајало у Анином животу.**

**Жељела је дијете.**

**Чекала је и молила**

**се; надала се и**

**чекала. Али**

**дјетета није**

**било.**

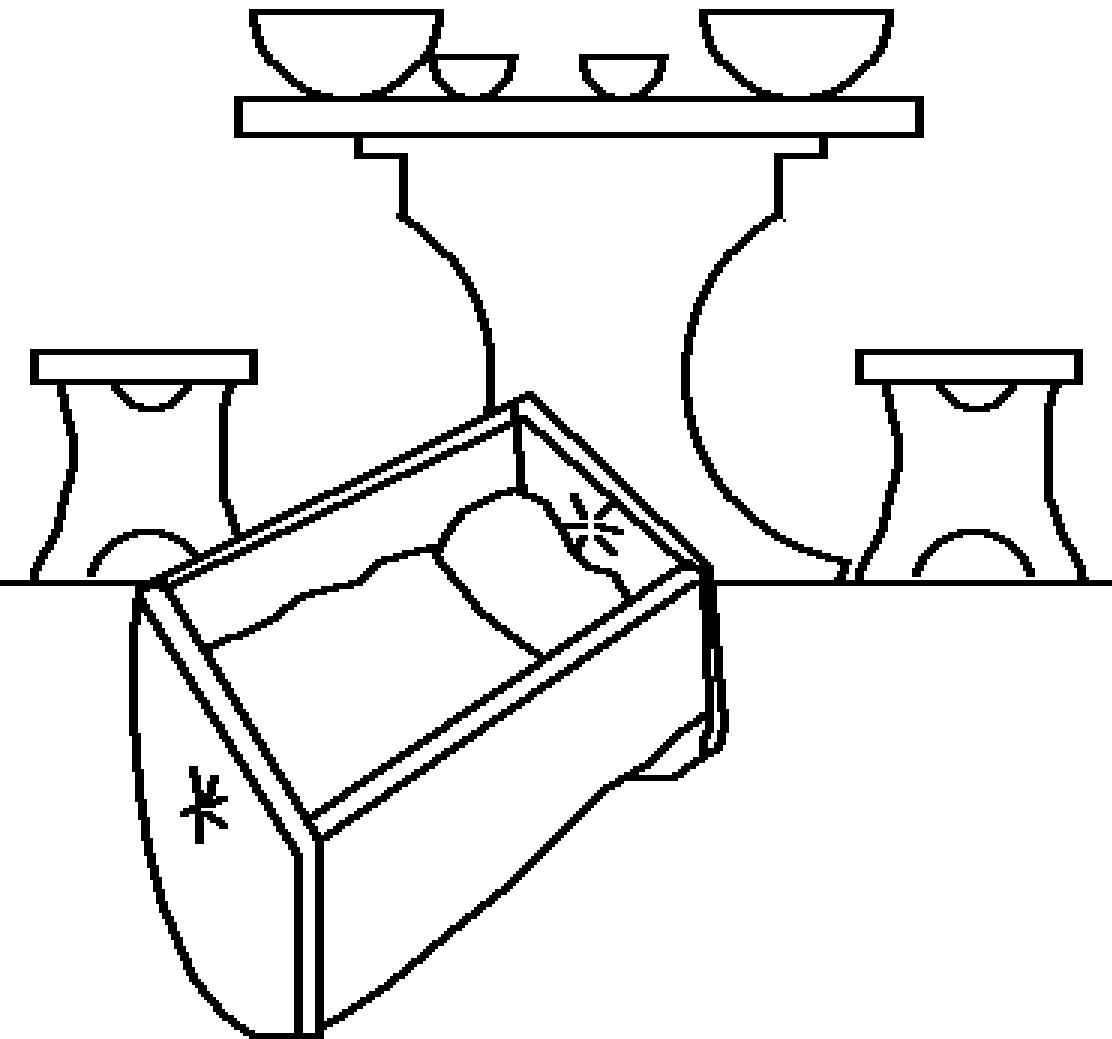



**Сваке године, Ана је  
ишла у дом Божији да се  
моли Богу. Једне године  
обећала је Богу да ће, ако  
добије сина, дати дјечака  
да буде заувјек  
Божији слуга.**



**Стари свештеник  
Илија је видео  
Ану како се моли.  
Помислио је да је  
Ана пијана од вина  
јер су јој се усне  
мицале, а глас  
се није чуо.**





**Али Ана  
је испричала  
Илији о својој  
молитви за дијете  
и њено обећање  
Богу. „Иди у миру”  
одговорио је Илија.  
„И Бог Израиља ће  
ти дати оно што си  
тражила од Њега”.  
Илијине ријечи су  
дале наду Ани.**



**Ускоро је Анино срце испунила радост. „ГОСПОД ју је чуо” и одговорио на њене молитве. Она и Елкана су добили малог дјечака кога су назвали Самуило (што значи „испрошен од Бога”).**





**Ана је престала ићи  
у храм сваке године.  
О Господе! Да ли  
је она на тај начин  
прекршила обећање  
Богу? Не, Ана је  
чекала док Самуило  
не постане довољно  
одрастао да би живио  
у храму и помагао  
Илији у служби  
Божијој. Онда га је  
одвела у дом Господњи.**







**Бог потом награди  
Ану великим  
потомством.  
Послије Самуила,  
Бог јој је дао још  
три сина и двије  
кћерке. Сваке  
године, Ана  
је ишла у дом  
Господњи да се  
моли Господу-и да  
однесе нову одјећу  
коју је начинила  
за Самуила.**





**Самуило није био једини помагач Илијин. Илијини синови, Офније и Финес, су такође радили тамо. Али, они су пред Богом радили зле ствари и нису се хтјели промијенити, иако их је отац Илија молио. Илија им је требао забранити да раде у дому Господњем. Али није то урадио.**



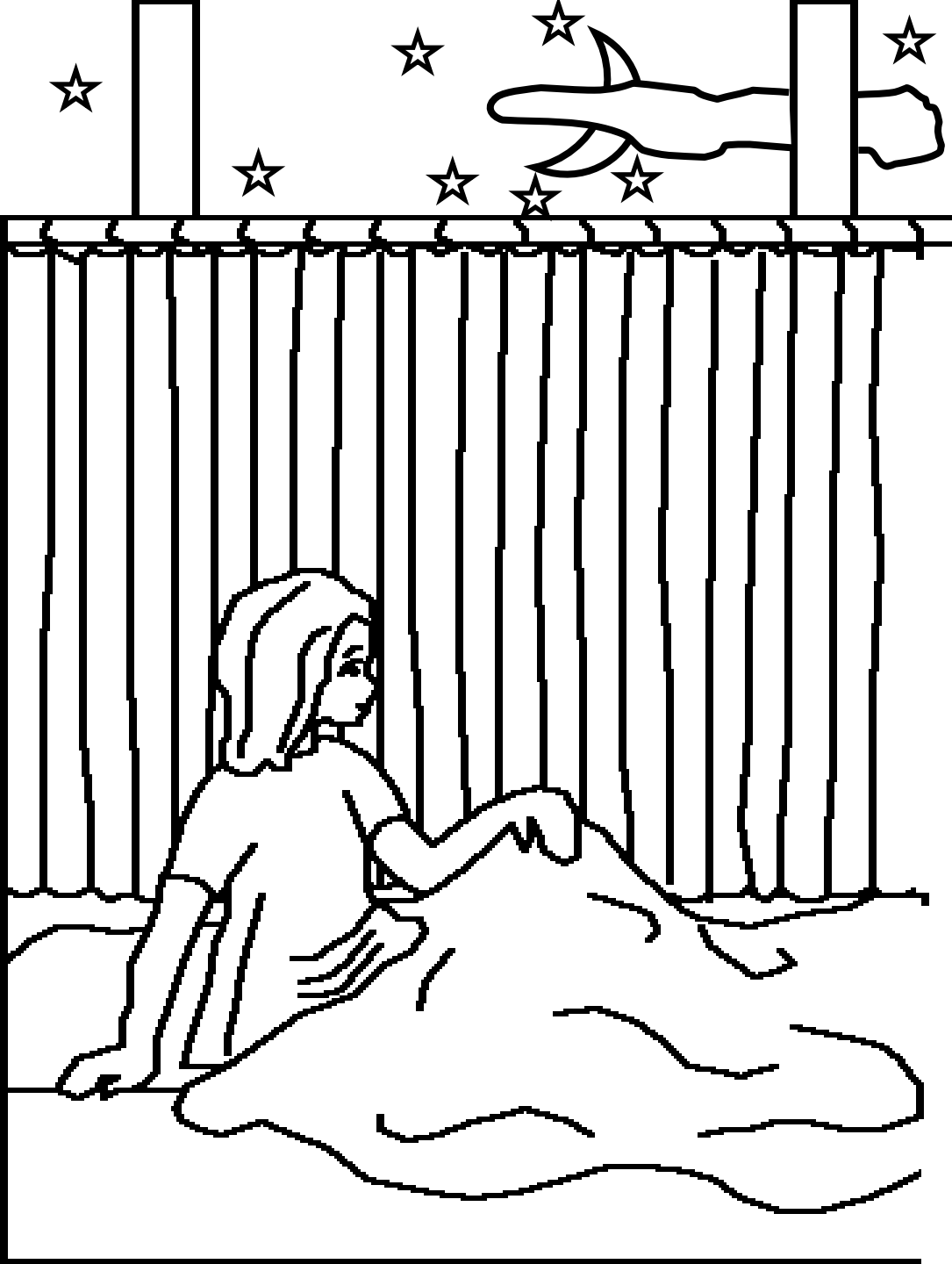

Једне ноћи,  
Самуило је чуо  
глас који га је  
звао. Дјечак  
је мислио да  
га Илија зове.  
„Овдје сам” рекао  
је. „Ја те нисам  
звао” одговорио  
је Илија. Ово се  
поновило трипут.  
Тада је Илија  
схватио да Бог  
хоће да говори  
Самуилу.



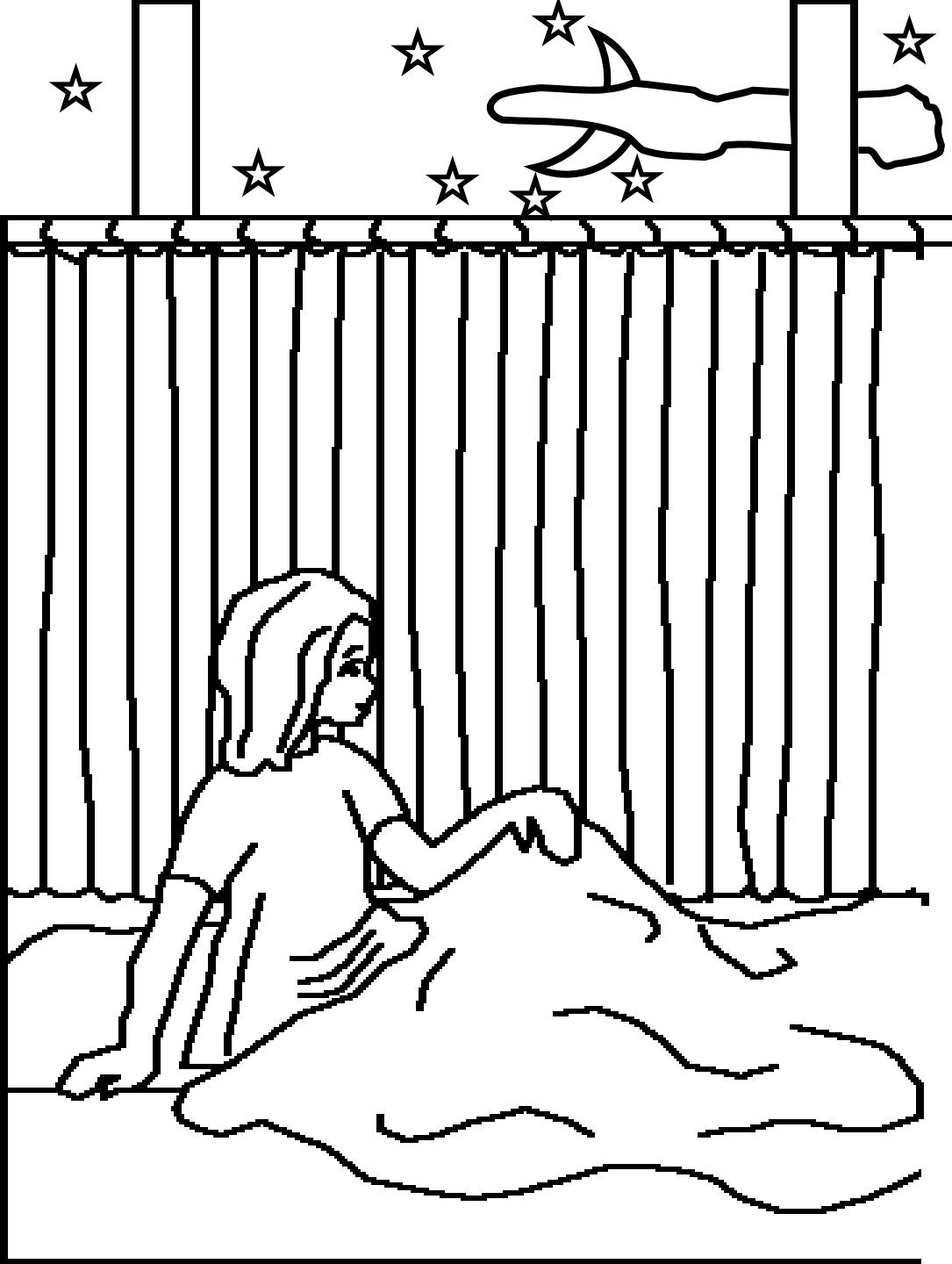

**Илија тада рече  
Самуилу: „Ако те  
Он позове, мораш  
Му рећи ‘Говори  
ГОСПОДЕ, слуша  
те твој слуга’”. И  
Бог га је позвао  
поново и дао је  
Самуилу веома  
важну поруку.**



**Ујутро, Илија је позвао Самуила. „Шта ти је Бог рекао” упитао је. Млади Самуило му је све испричао. Била је то страшна порука-Бог ће уништити цијелу Илијину породицу зато што су Офније и Финес били тако зли.**



**Божије упозорење се остварило. Током рата са Филистејцима, Илијина два зла сина су носила Ковчег Завјета испред израиљске војске. Непријатељ је заробио Ковчег и убио Офнија и Финеса заједно са многим Израиљцима. Када је Илија чуо ово паде са столице, сломи врат и умрије истог дана.**



**Ковчег Завјета донесе невоље Филистејцима. Они су га ставили у храм бога Дагона, њиховог лажног бога. Ујутро, идол Дагон је лежао на земљи. Филистејци су га подигли-али сљедеће јутро он је опет пао. Овај пут био је разбијен у комаде.**

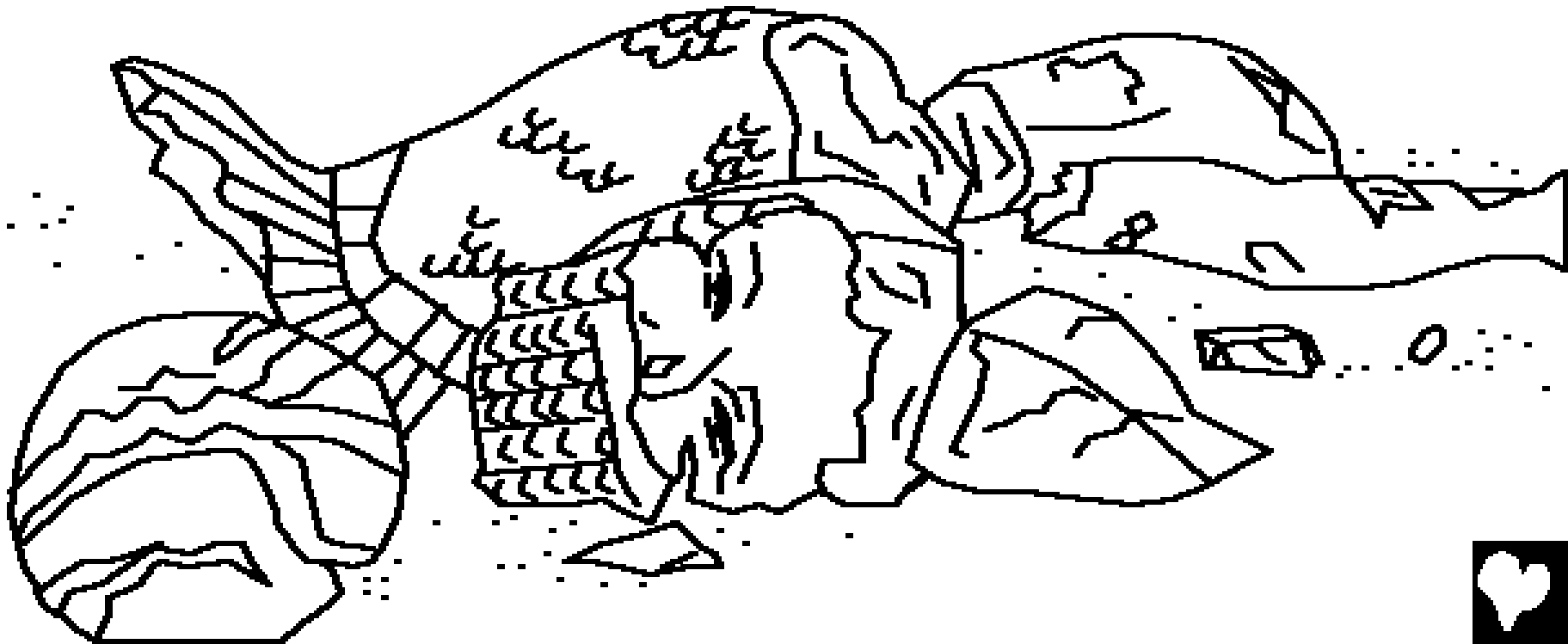

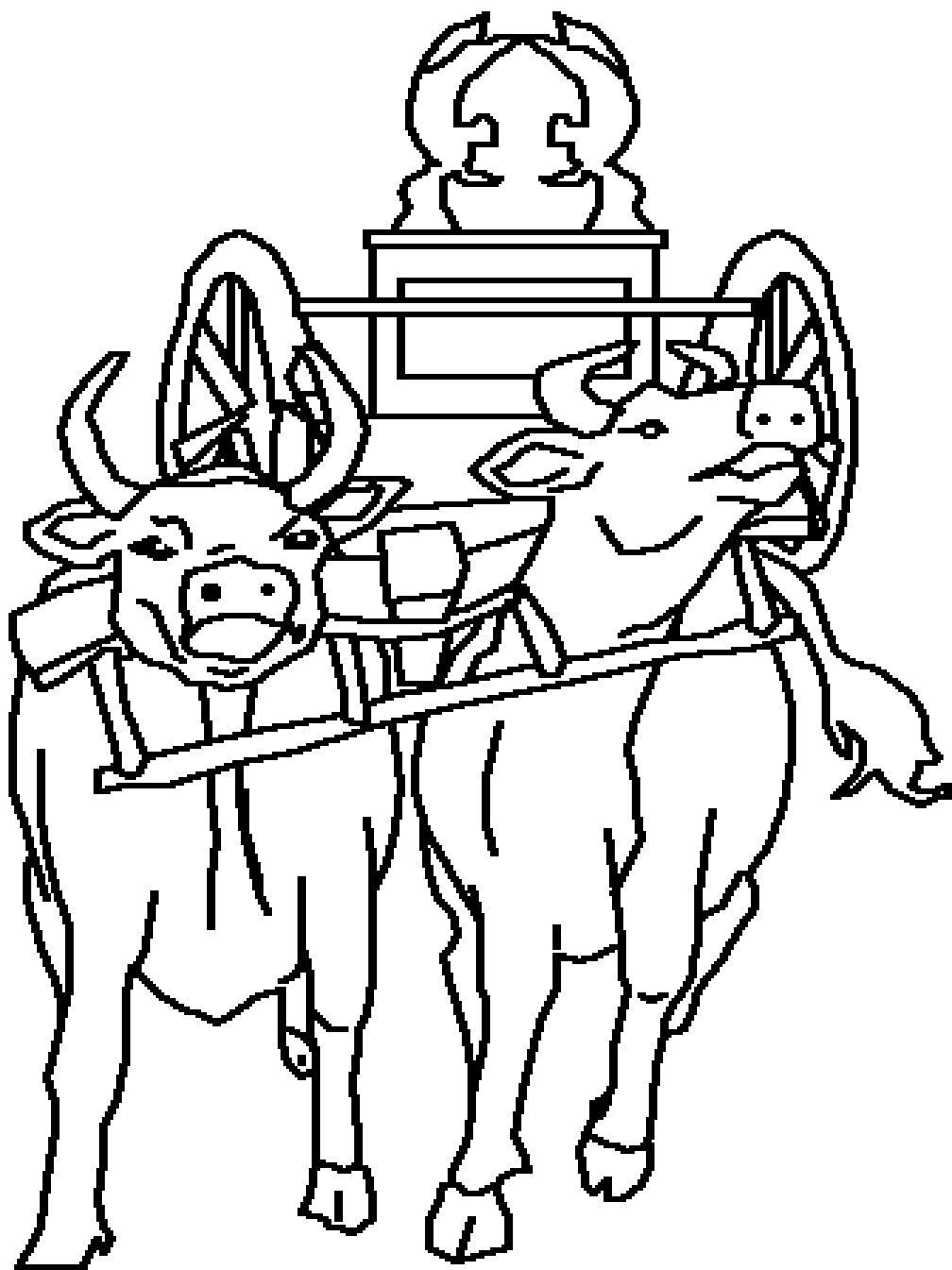

**Болест и смрт су се ширили међу Филитејцима. Видећи да их Бог кажњава, Филитејци узеше двије краве да вуку кола са Ковчегом. Али они одвојише телад од крива. „Ако краве оду у Израил и оставе своју телад, знаћемо да је то Бог урадио” рекоше. И краве одоше.**





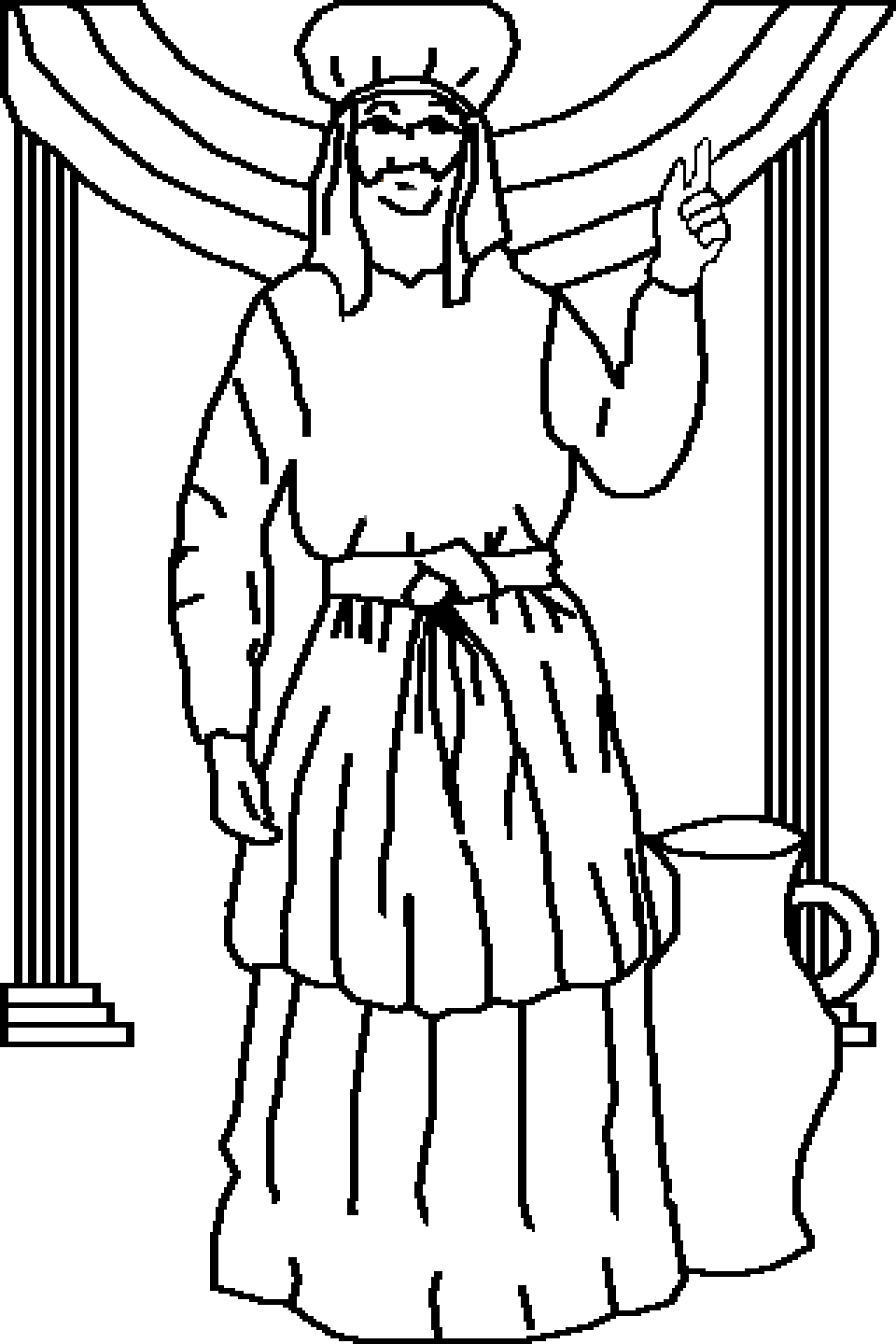

Тада се Самуило, који је сада био одрастао човјек, обрати народу Израиља. „Ако се вратите ГОСПОДУ свим својим срцем... Он ће вас избавити из руку Филистејаца.” Народ послуша вјерног Божијег пророка. И рука Божија је била против Филистејаца током свих Самуилових дана.



**Самуило, млади Божји слуга**

**Прича из Божије ријечи, Библије**

**је пронађена у**

**Прва књига Самуилова 1-7**

**„Улаз твоје ријечи даје свјетлост.”**

**Псалам 119:130**



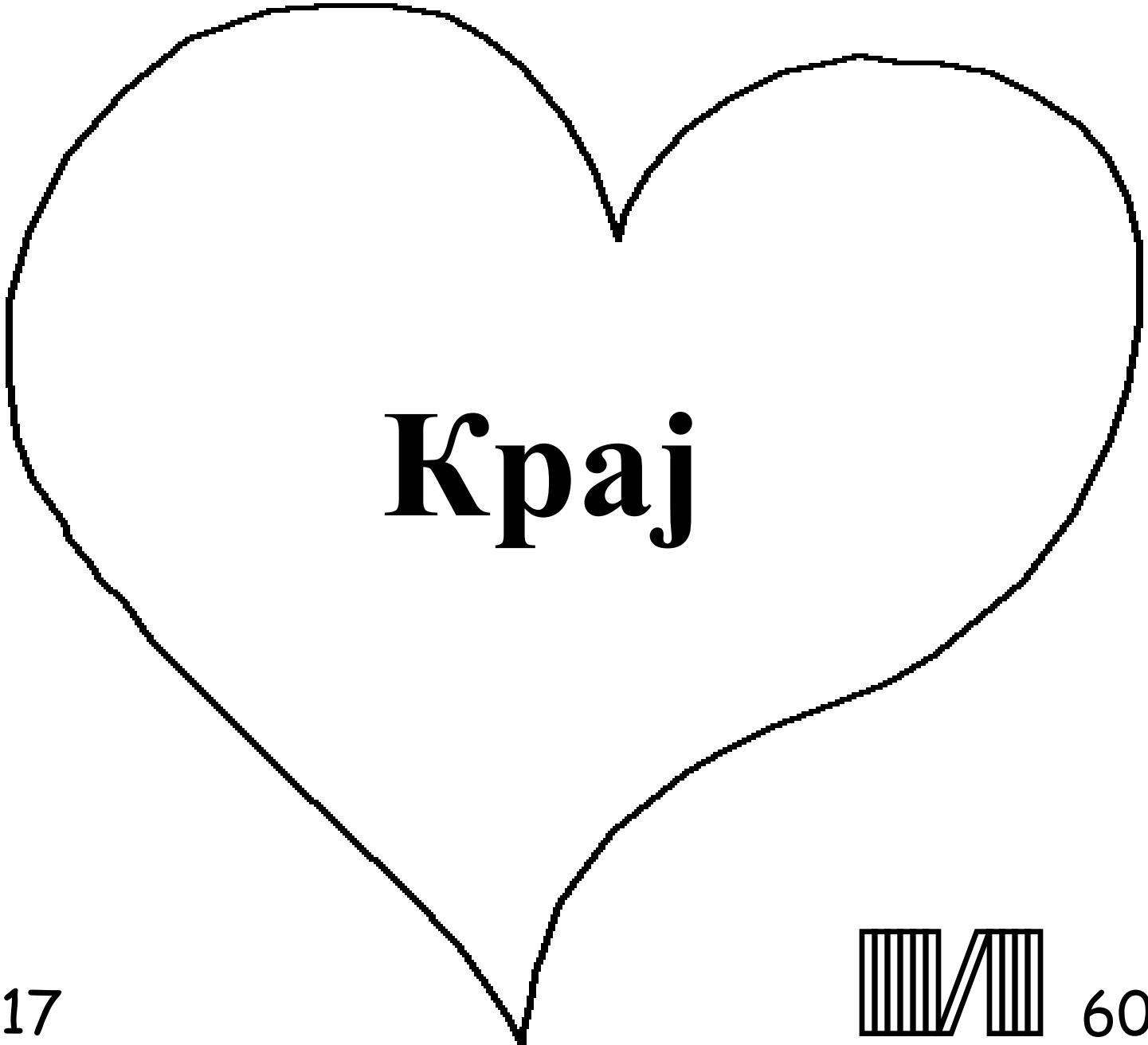

**Край**



17



60



**Ова Библијска прича нам говори о нашем предивном Богу који нас је створио и који жели да га упознамо.**

**Бог зна да смо урадили лоше ствари, које је он назива гријехом. Казна за гријех је смрт, али Бог те воли толико да је Сина свога јединог, Исуса, дао да страда на крсту ради твојих гријехова.**

**Онда се Исус вратио из мртвих и отишао на Небо! Ако ти вјерујеш у Исуса и замолиш Га да опрости твоје гријехове, Он ће то учинити. Он ће доћи и живјети у теби сада, и ти ћеш живјет са Њим заувјек.**

**Ако вјерујеш да је ово истина, реци ово Господу:**

**Драги Исусе, вјерујем да си ти Бог, и да си постао човјек који је умро за моје гријехове, и сада Ти живиш опет. Молим те доћи у мој животи опрости моје гријехове, тако да ја могу имати нови живот сада, и једног дана ћу бити са Тобом заувјек. Помози да те слушам и живим за тебе као Твоје дијете. Амин.**

**Читај Библију и разговарај са Господом сваки дан! Јован 3:16**

