

Alkitab kanggo murangkalih Nyanggakeun

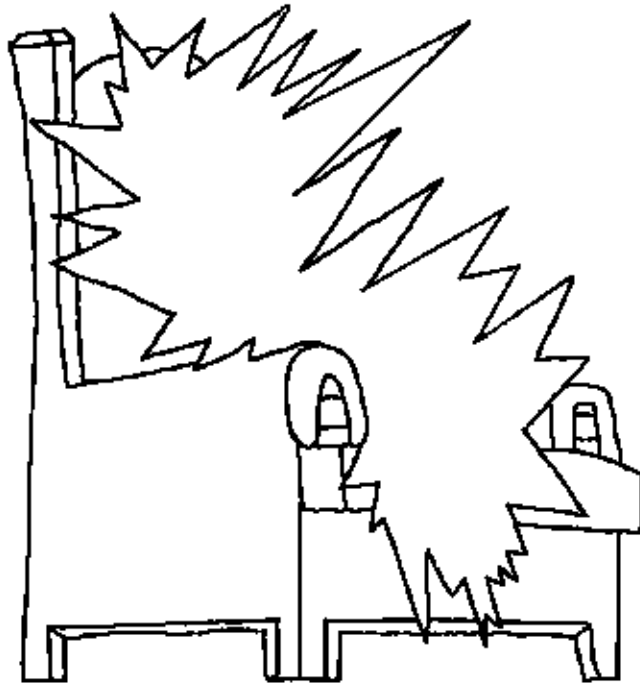

Surga,
Bumina
Gusti anu
Endah



Ditulis ku: Edward Hughes
Ilustrasi/juru gambar ku: Lazarus
Disaluyukeun ku: Sarah S.
Ditarjamahkeun ku: Kurnia Arifin
Diproduksi ku: Bible for Children
www.M1914.org

BFC
PO Box 3
Winnipeg, MB R3C 2G1
Canada

©2011 Bible for Children, Inc.

Lisensi: Saderek ngagaduhan hak kanggo ngopy atanapi nyetak
carita ieu, salami sanes kanggo tujuan komersil.



Waktos Yesus linggih di dunya, Anjeuna nyarios ka murid-murid-Na ngerunaan surga. Anu ku Anjeuna di sebat "Imah Ama" Yesus nyarioskeun yen di ditu teh seueur tempat anu tiasa di linggihan.

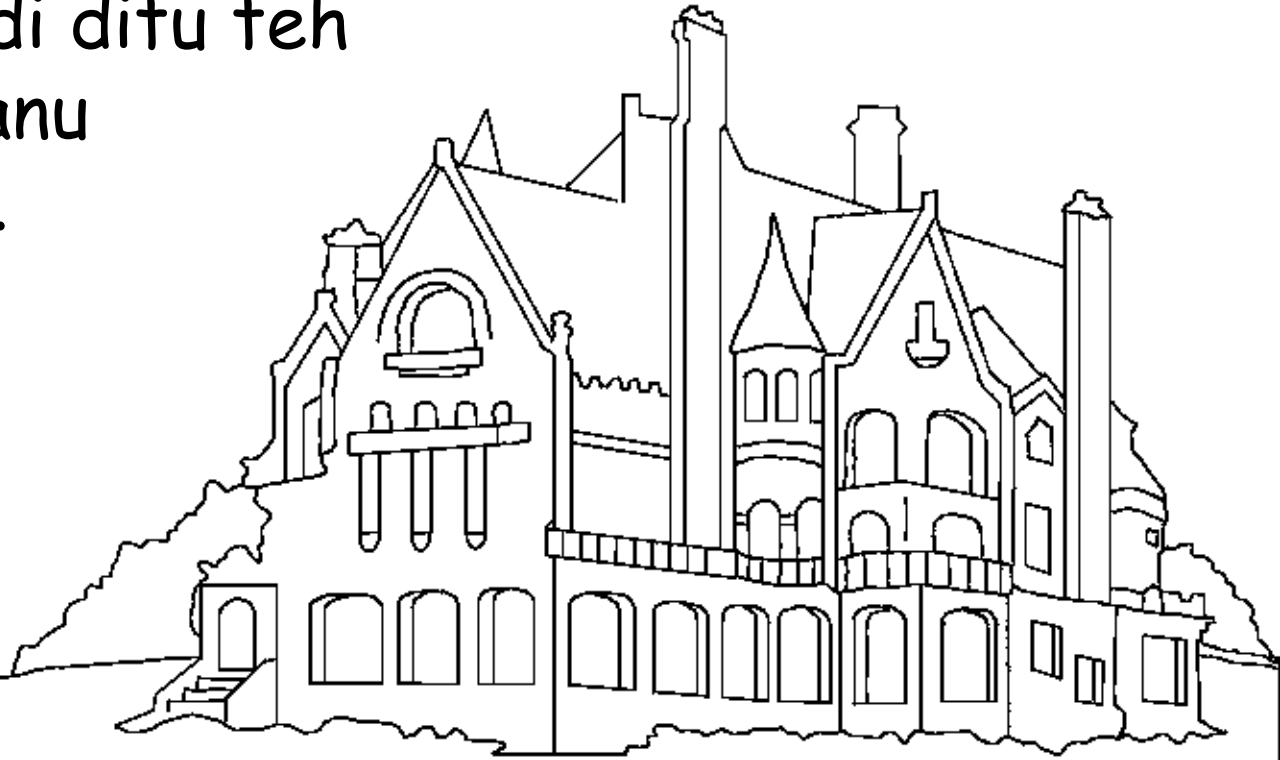

Yesus nyarios "Kami indit rek nyayagikeun tempat pikeun maraneh. Upama Kami geus indit ka eta tempat tur geus nyadiakeun tempat keur maraneh, Kami bakal datang deui tur mawa maraneh ka tempat Kami."

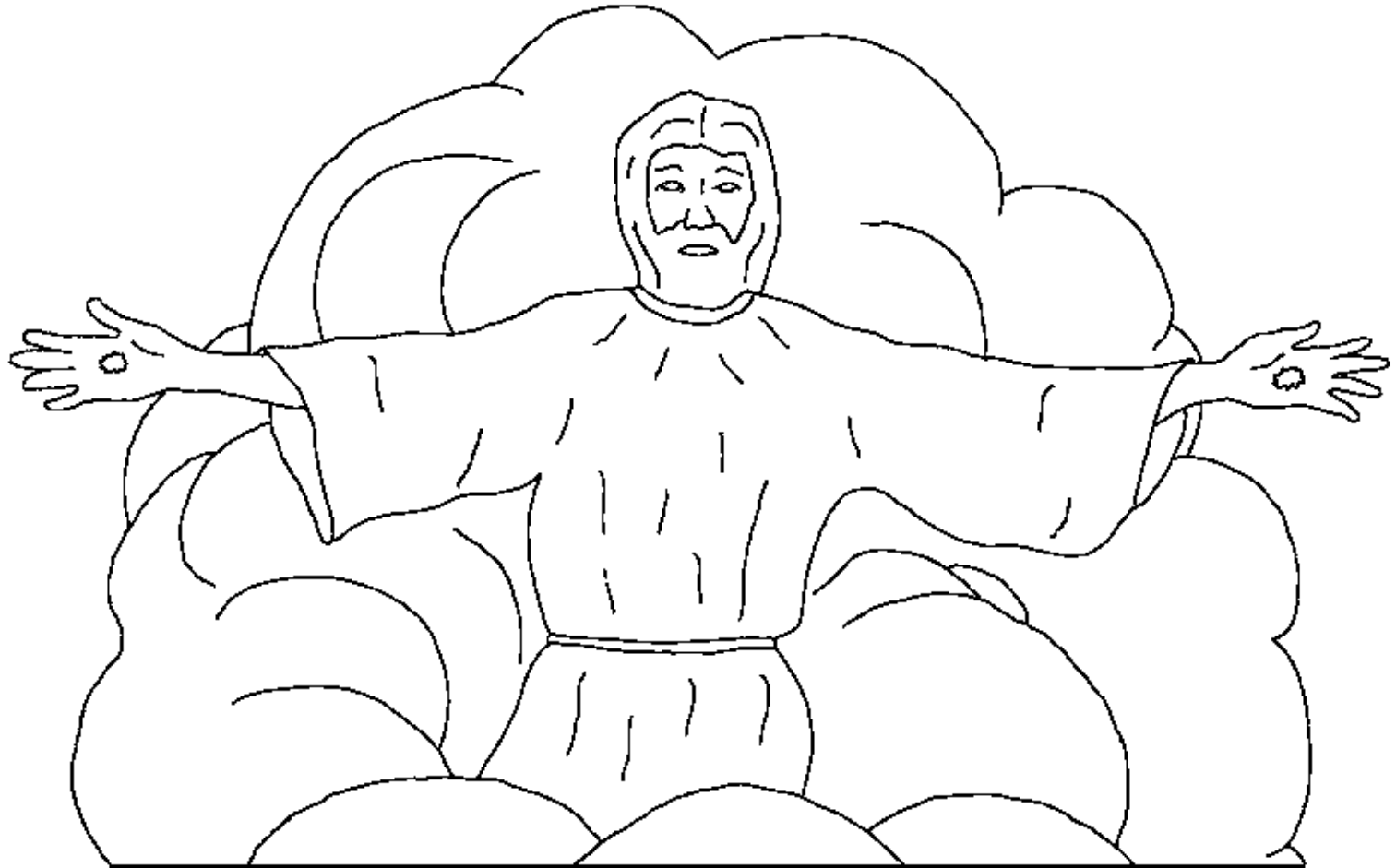

Yesus angkat ka Surga, saparantos Anjeuna gugah tina maot. Saatos kitu Anjeuna diangkat ka surga disaksenan ku murid-murid, sareng anu percanten ka Yesus sanesna, teras awan nutupan Anjeuna dugika Yesus teh teu katingal deui.

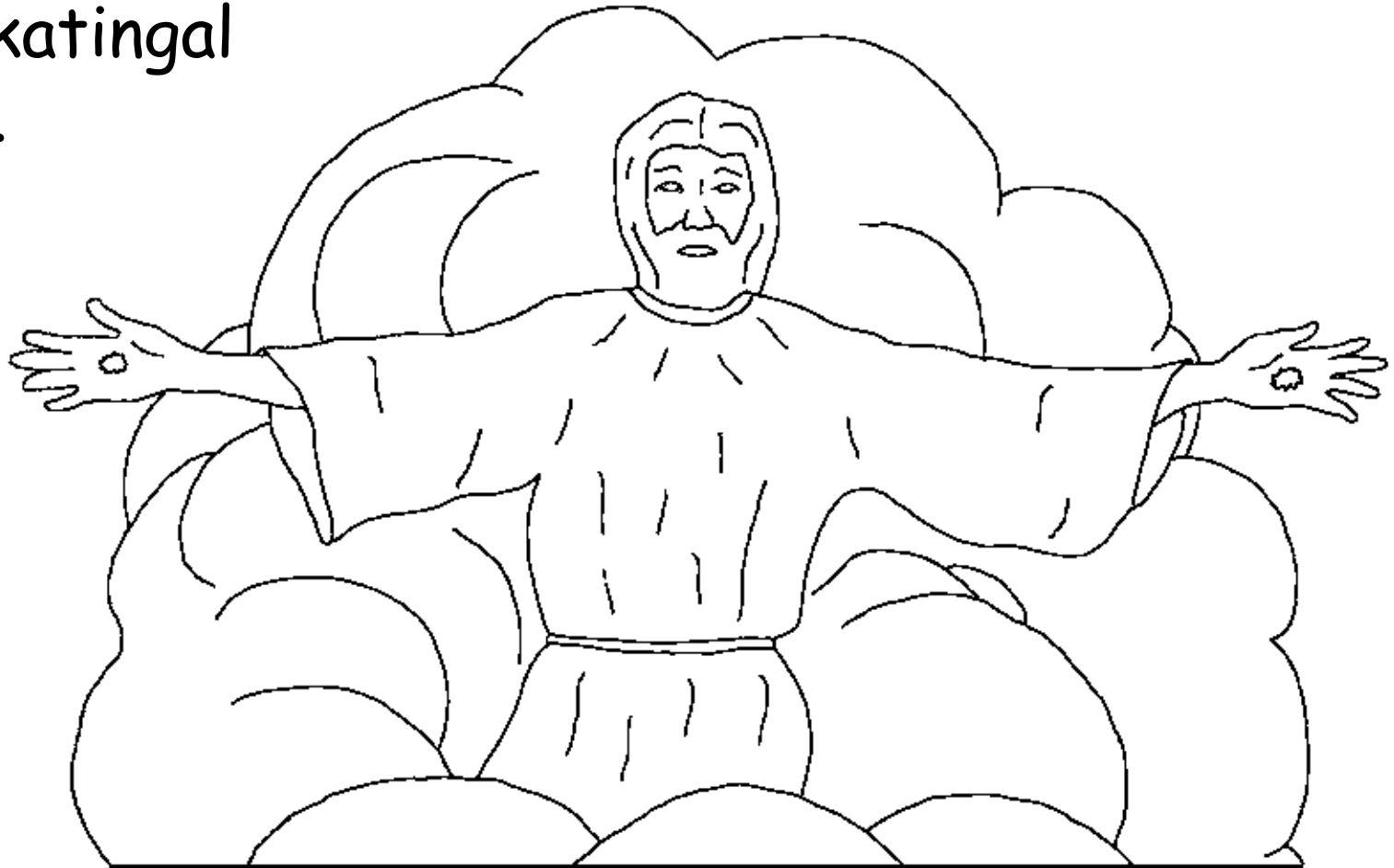

Tisapprak harita, jalmi-jalmi anu percanten ka Yesus,
ngemut kana janji Yesus anu bakal suping deui
ka alam dunya mapagkeun umat-Na.
Yeus nyarios Anjeuna bakal
enggal-enggal sumping,
dina waktos anu teu
disangki-sangki.

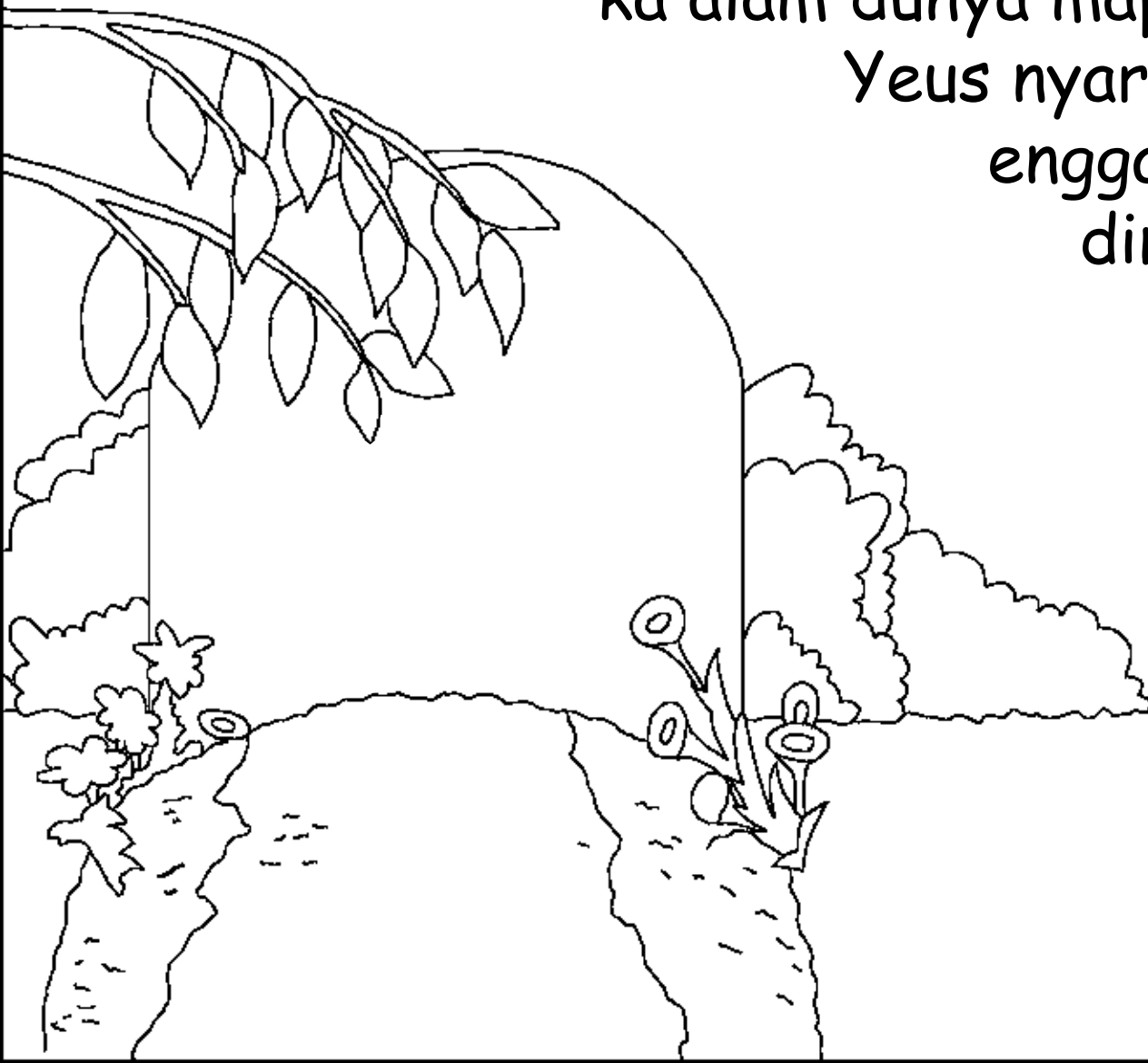

Tapi naon anu kajantenan ka jalmi anu percanten ka
Yesus tapi pupus sateuacan Yesus sumping?
Aranjeuna bakal ngantunkeun salira
jasmanina teras ruh aranjeuna
sasarengan sareng Yesus.

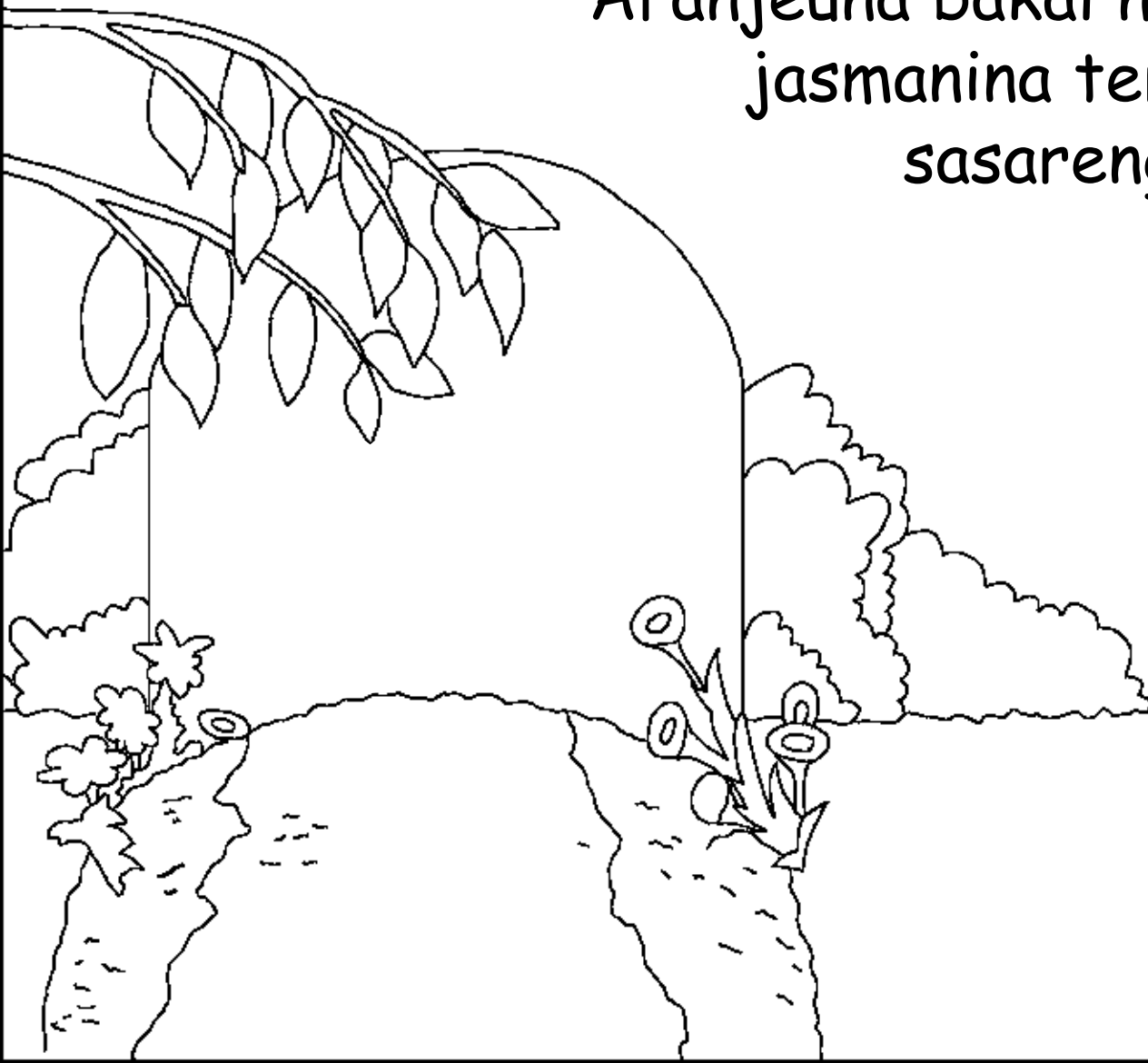

Kitab Wahyu, buku anu pangahirna dina Alkitab,
nyaurkeun ka urang kumaha ahengna sawarga eta
teh. Hiji tempat anu aheng pisan, didamel ku cara
anu khusus, surga teh nyaeta bumina Gusti.

Gusti aya dimana-mana
tapi tahta-Na aya
dilebet surga.

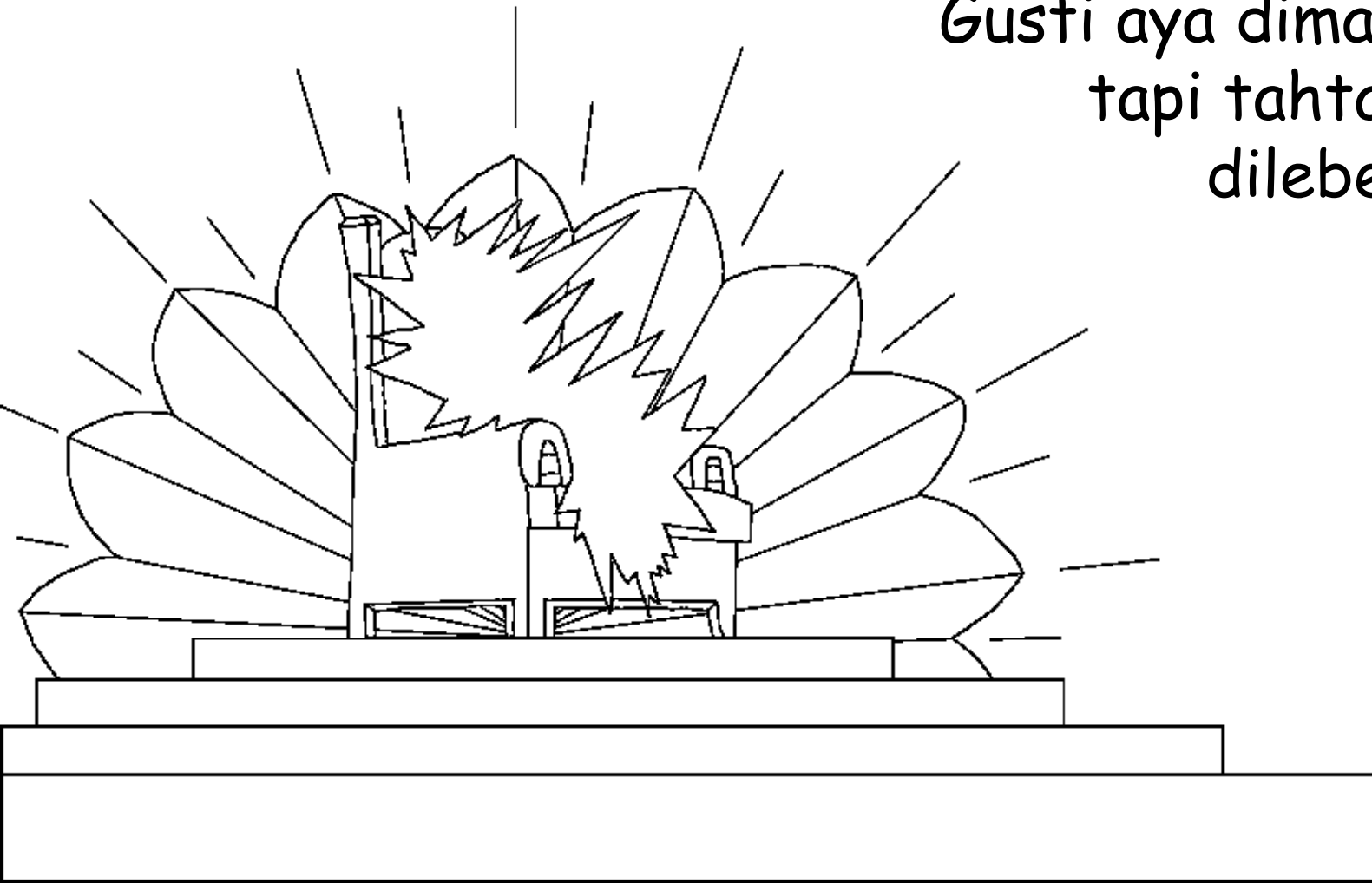

Malaekat-malaekat sareng pangeusi surga
anu sanesna janten anu purah maruji ka
Gusti di surga. Kitu oge sadaya
umat Gusti anu tos pupus teras
angkat ka surga. Aranjeuna
nyaranyi lagu-l;agu
pujian khususa
kanggo
maruji
Gusti.

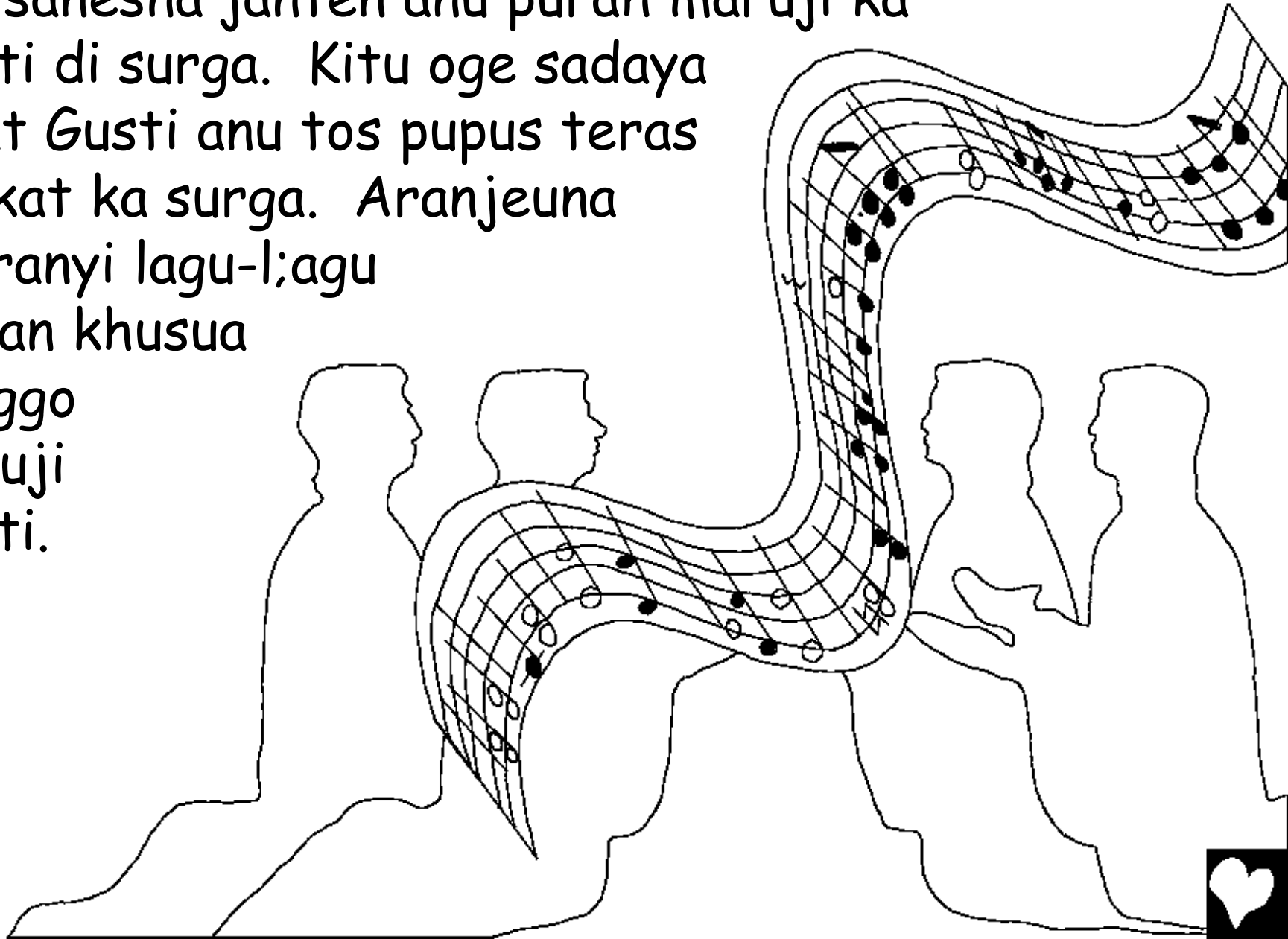

Tah ieu teh sababaraha kecap tina hiji nyanyian
anu dinyanyikaeun ku aranjeuna : "Nya Andika
anu layak nampina sareng muka
segel-segelna. Reh Andika atos
ditelasan. Nyawa andika tos
nebus umat Allah sakumna,
tisaban kaom,
tisaban basa,
saban bangsa,
saban seler
bangsa."
(Wahyu 5:9)

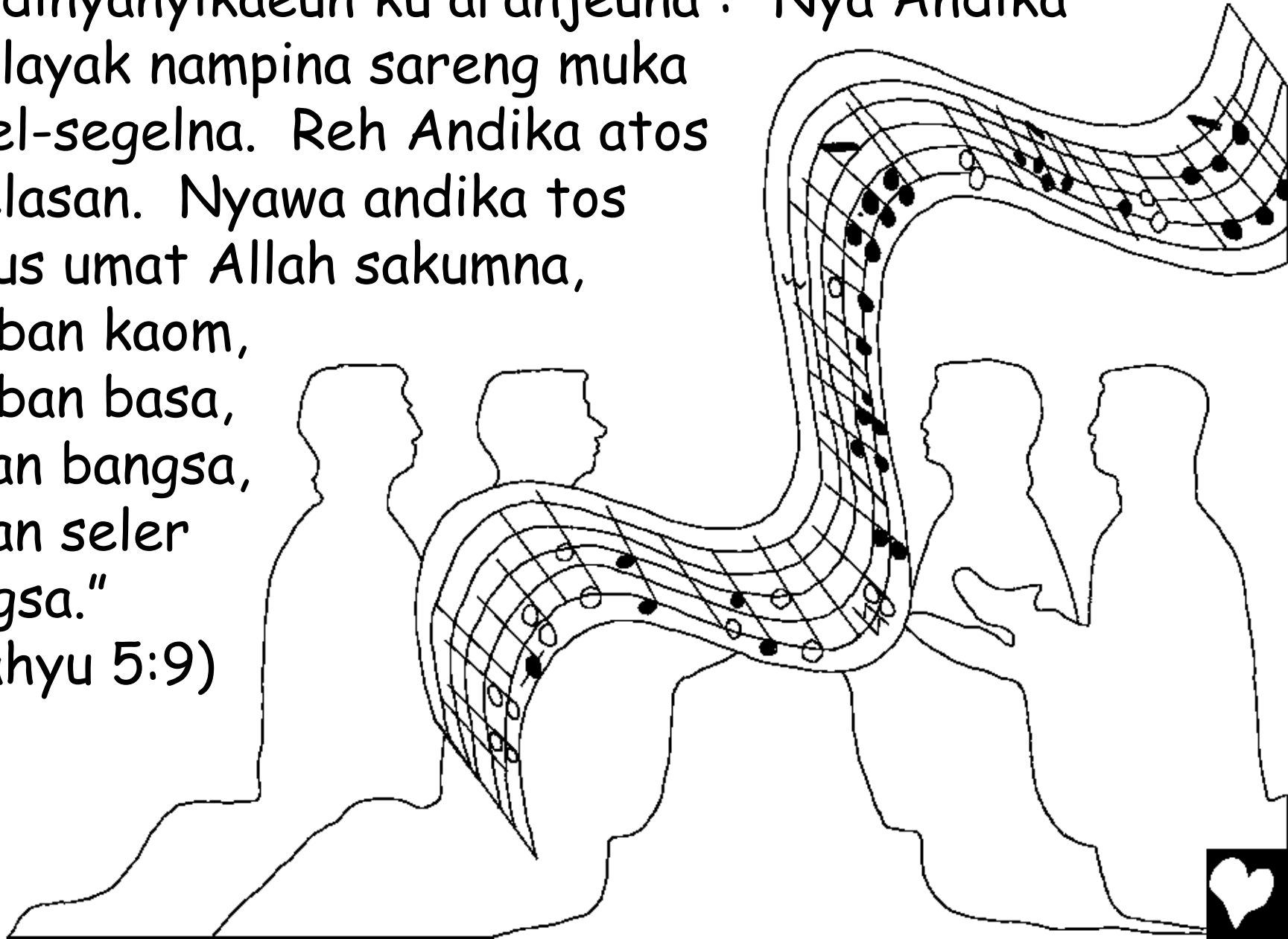

Dina kaca anu pangahirna Alkitab ngajelaskeun ngeunaan Surga teh "Yerusalem Anyar". Tempat ieu teh ageung, ageung pisan, tembok luarna oge luhur pisan. Tembokna teh didamel tina permata Yaspis, herang gugurilapan.

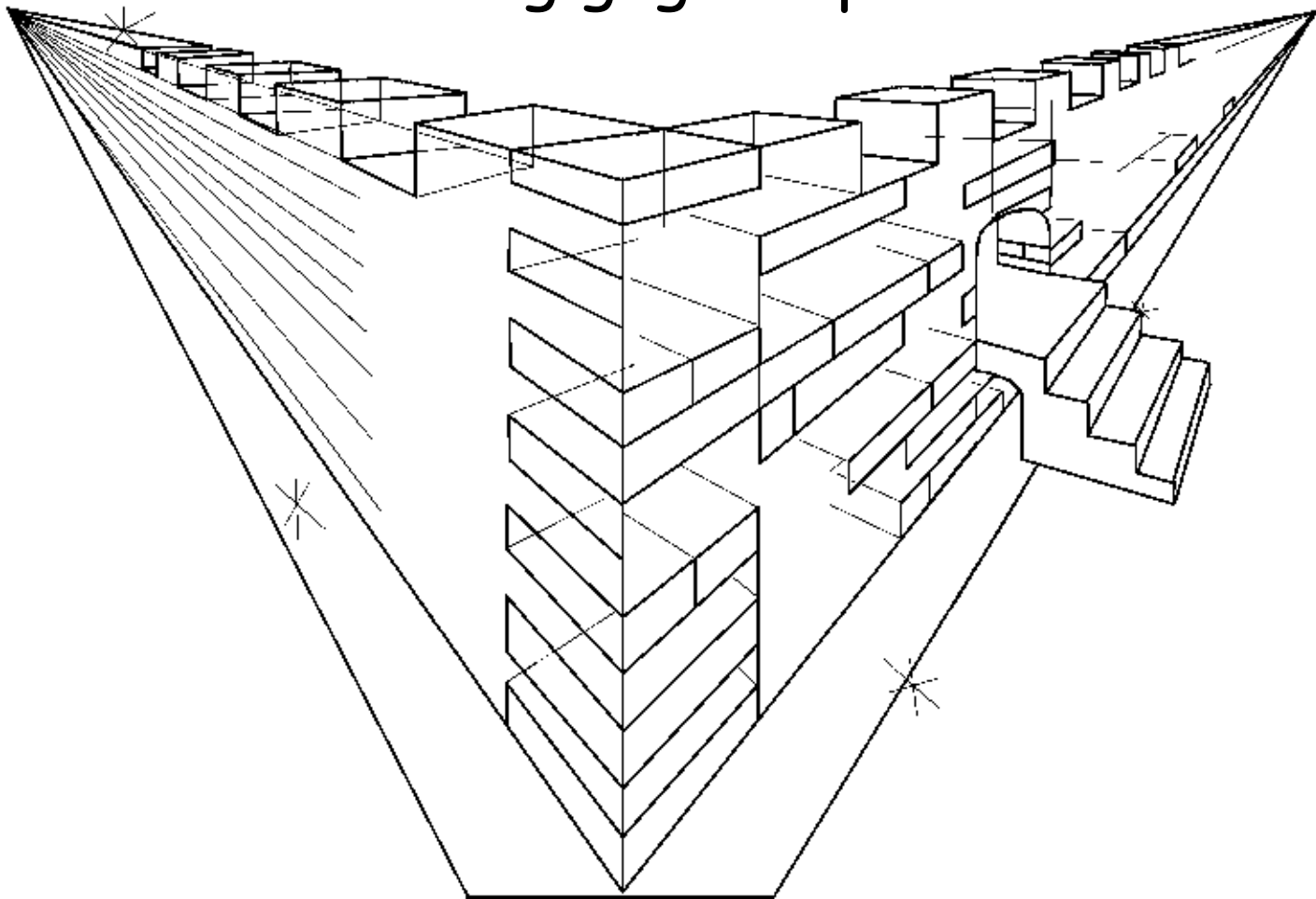

Dadasarna tembok kotana ditutupan ku permata
Yaspis sareng batu-batu permata sanesna, harurung
endah pisan. lawang-lawang didamel tina mutiara,
hiji lawang hiji mutiara.

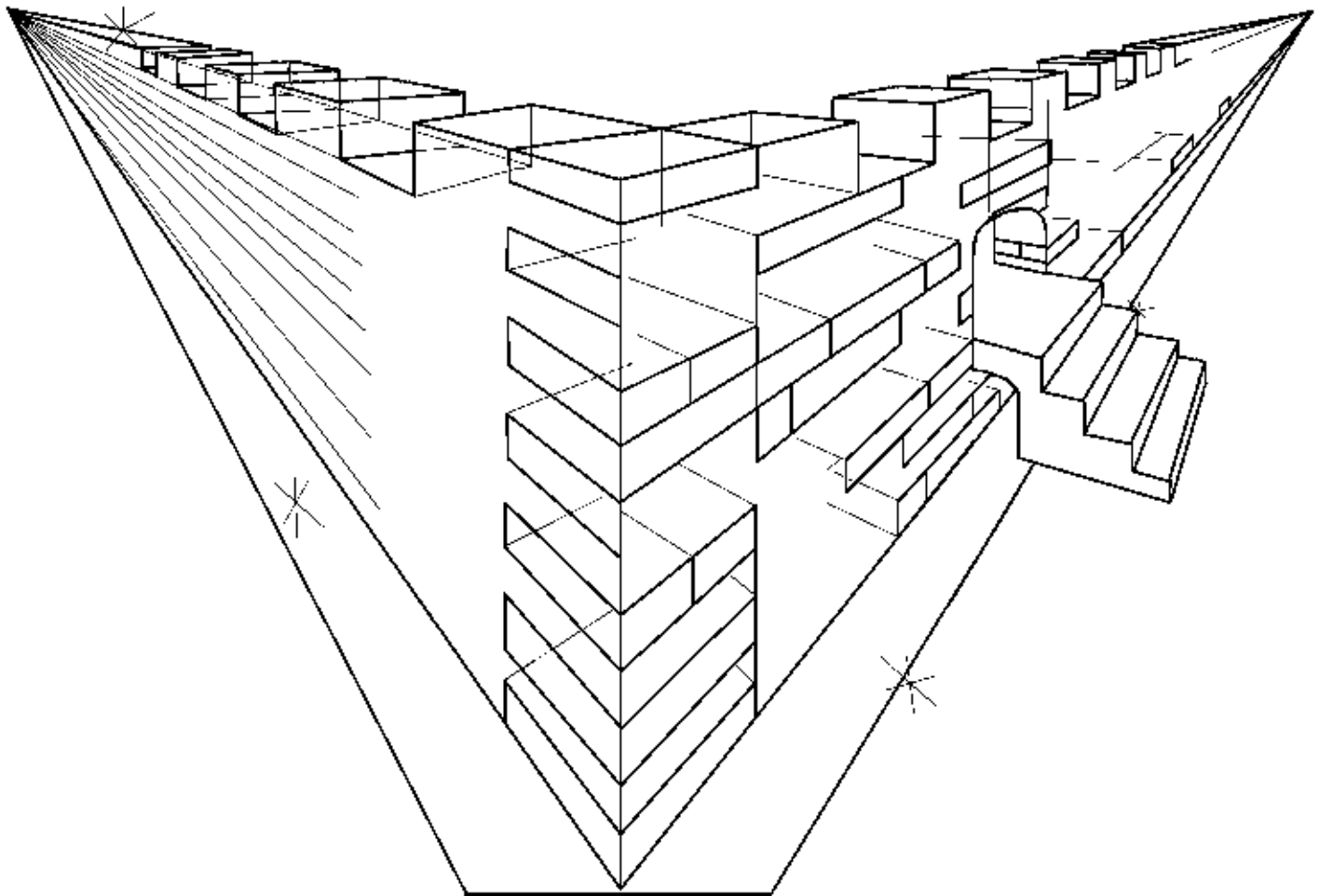

Lawang-lawang tina mutiara eta teh teu pernah
nutup. Hayu urang kalebet, urang tingal geura
sakurilingna Wah....! Surga teh geuning langkung
endah deui di lebetna mah. Kotana tina emas murni,
herang ngagenclang
siga kaca, jalana
oge didamel tina
emas murni.



Aya cai walungan kahirupan anu herang ngagenclang gugurilapan, ngocorna teh ti tahta Allah. Disisi-sisi walungan teh aya tatangkalan kahirupan, anu mimiti aya di Taman Eden tea. Tangkal eta endah tur sae pisan. Tangkal ieu teh istimewa pisan, ngaluarkeun 12 rupa bubuahan, unggal sasihna benten-benten. Daunna teh tiasa janten landong kanggo ngadamangkeun bangsa-bangsa.

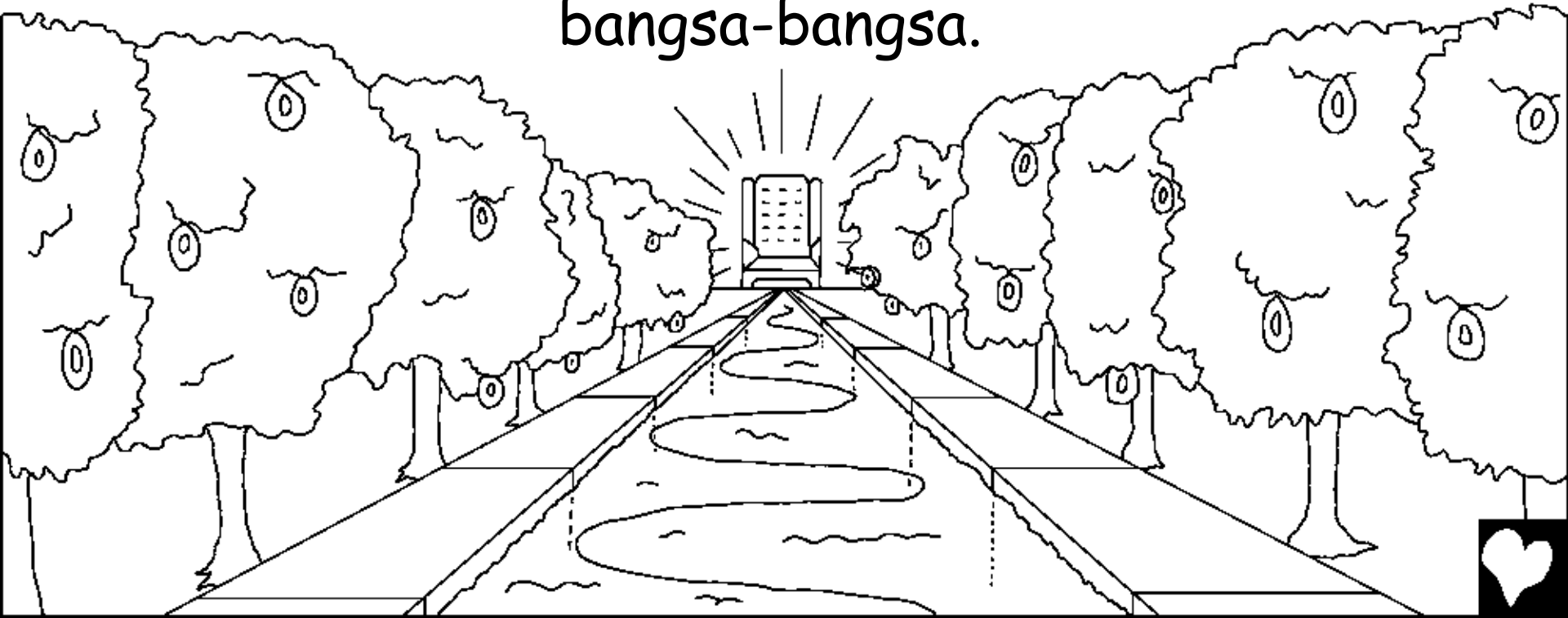

Surga teu meryogikeun panonpoe atanapi bulan kanggo nyaanganana. Kamuliaan Gusti nyalira anu bakal nyaangan ku caang anu luar biasa. Sabab di surga mah teu aya dinten wengi.

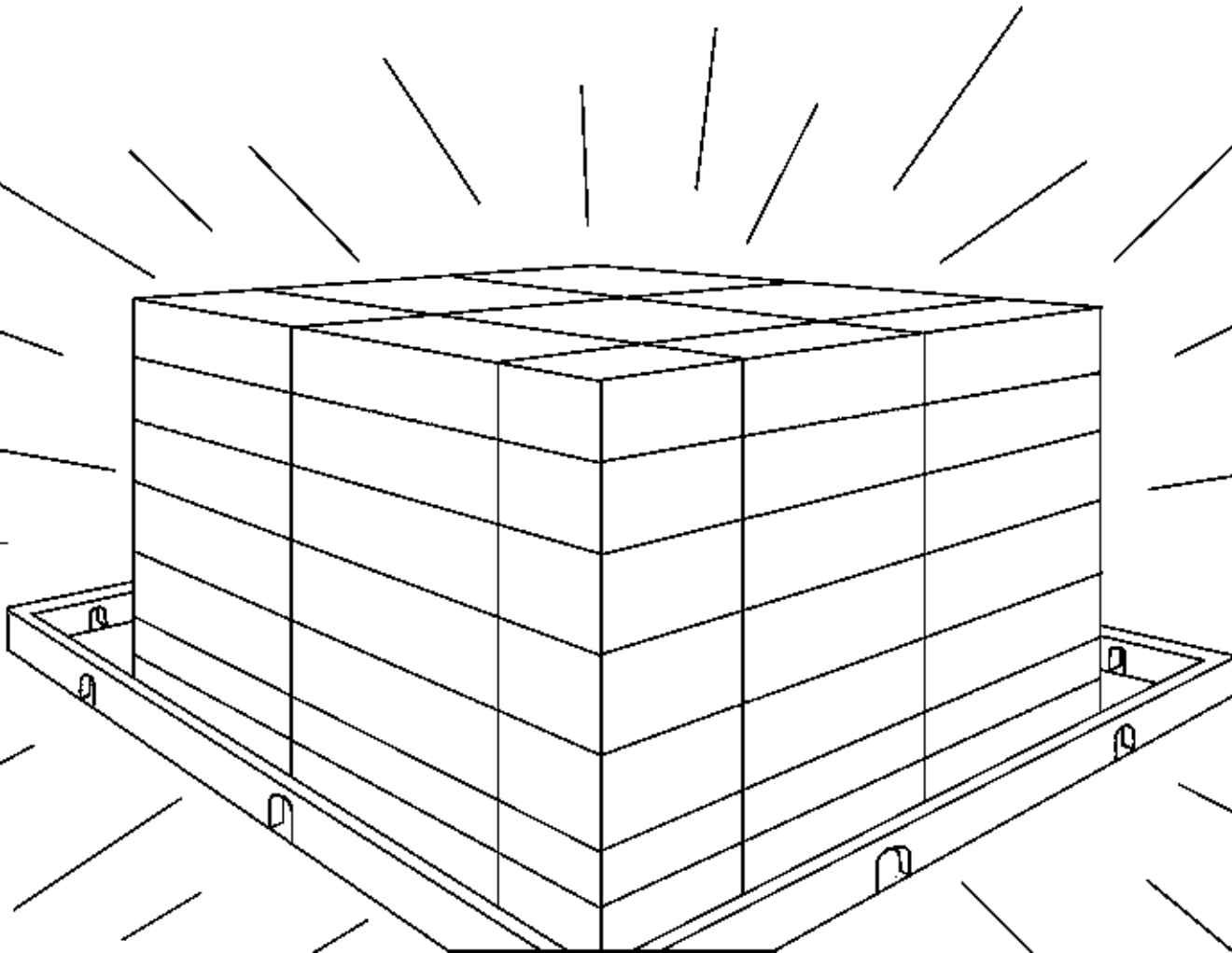

Sasatoan oge disurga mah benten. Maranehna jenten lalindeuk sareng sarosobatan. Ajag jeung domba nyatuan jukut babarengan. Kitu oge singa-singa anu baradag teh nyaratuan jarami siga sapi. Gusti nyaur "Moal aya anu milampah kajahatan atawa anu miboga kalakuan goreng di gunung Gusti anu Kudus."

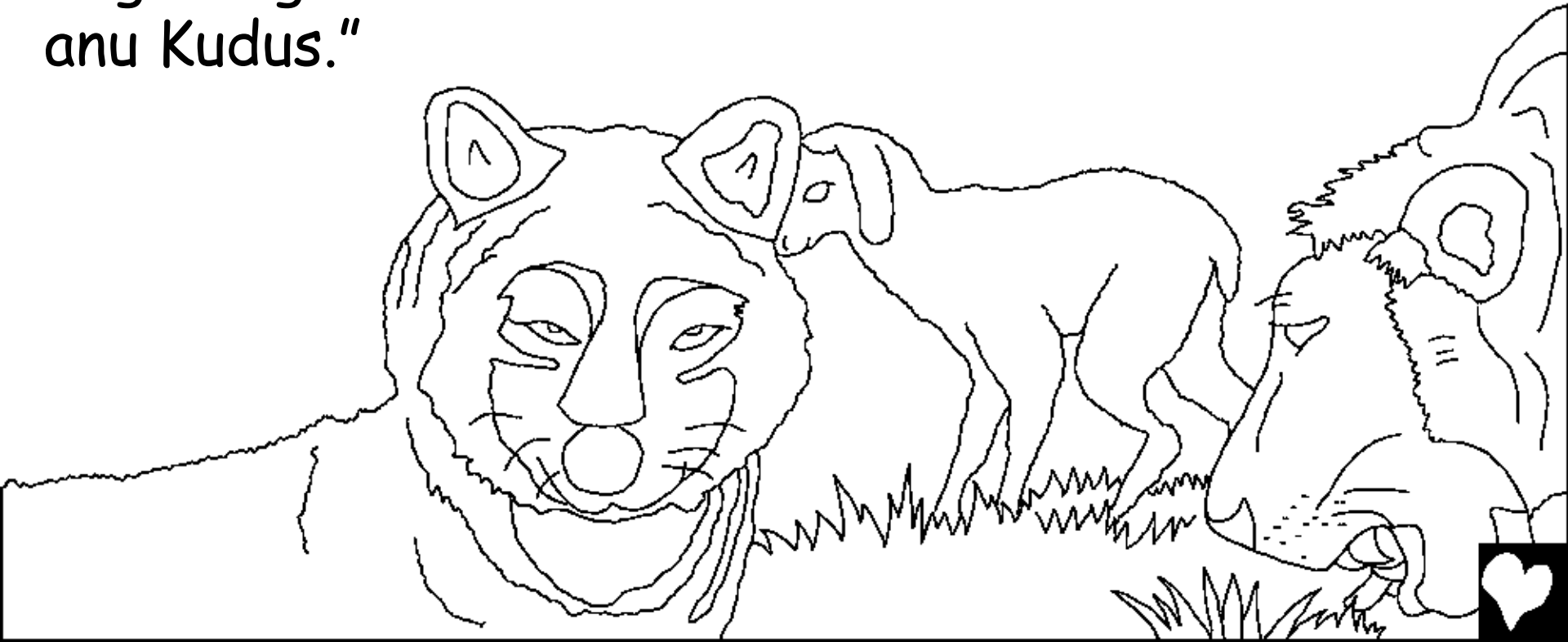

Waktos urang merhatoskeun sakuriling urang
disorga, aya hal anu moal dipendakan di sorga
nyaeta, teu aya
ucapan anu pinuh
kaambek anu
ku urang
kantos
kakuping,
teu aya
saurang
oge anu
garelut
atanapi
anu mentingkeun
diri sorangan.

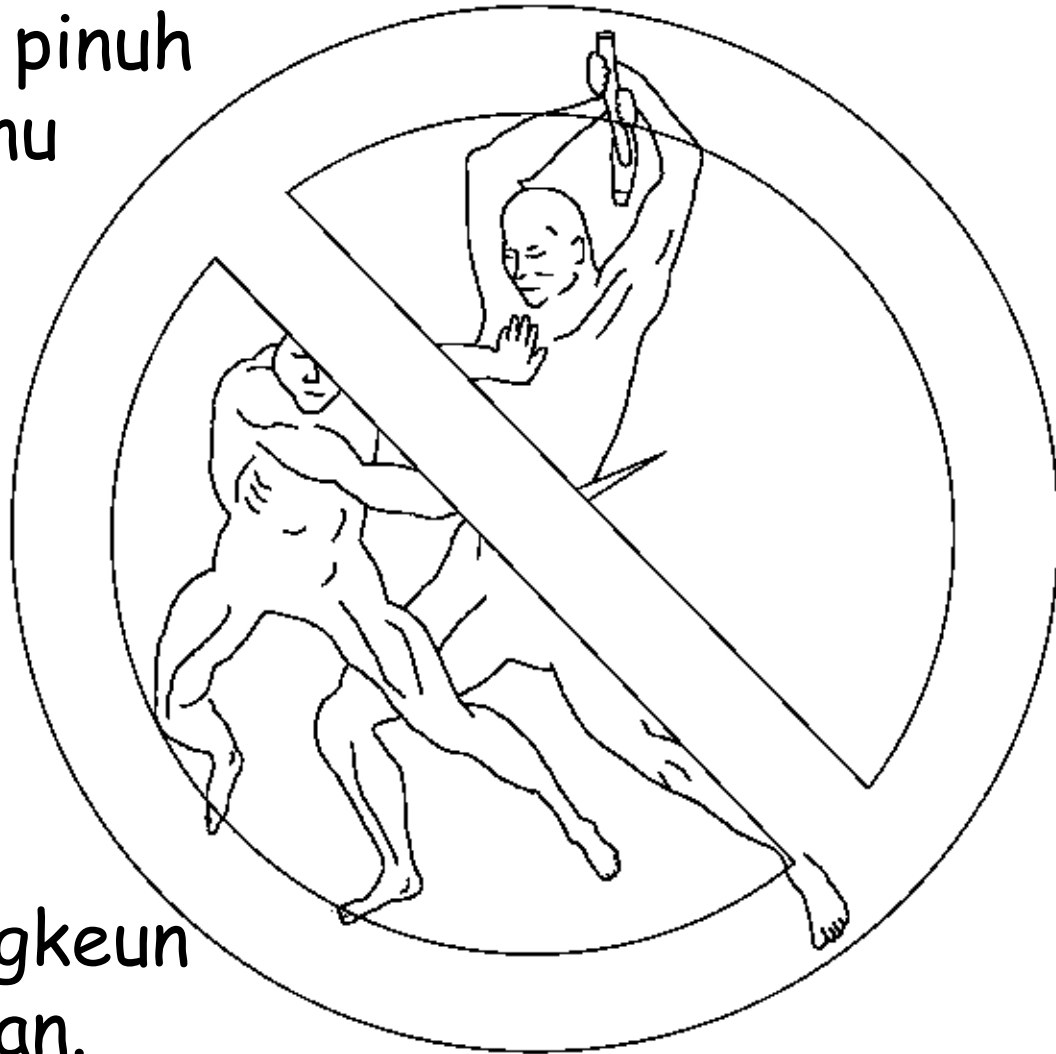

Di ditu teh teu aya hiji panto oge anu ngonci, sabab di surga mah teu aya bangsat. Teu aya anu sok ngabohong, teu

aya tukang maehan, teu aya tukang sihir, jalmi jahat sanesna oge teu aya.



Sasarengan sareng Gusti
di surga mah teu aya deui
ci soca, teu aya kasedihan.
Kadang-kadang umat Gusti teh
sok nangis upami nuju mayunan
kasusah anu dialaman dina
kahirupan. Tapi di surga
mah sadaya ci soca the
ku Gusti disusut.



Di surga oge teu aya maot. Umat Gusti teh bakal teras sasarengan sareng Gusti. Teu aya kasedih, teu aya tangisan, teu aya kasusah. Teu aya deui kasakit, teu aya deui pipisahan, teu aya pamakaman.

Unggal jalmi anu aya disurga bagja sareng senang salalamina sareng Gusti.



Anu pangsaena nyaeta surga teh
tempat saha wae, murangkalih
pameget, murangkalih istri, anu tos
sepuh oge, pokona kanggo saha wae
anu percanten ka Gusti Yesus
Kristus salaku Juru
Salamat sareng
anu taat ka
Anjeuna
salaku
Gusti.

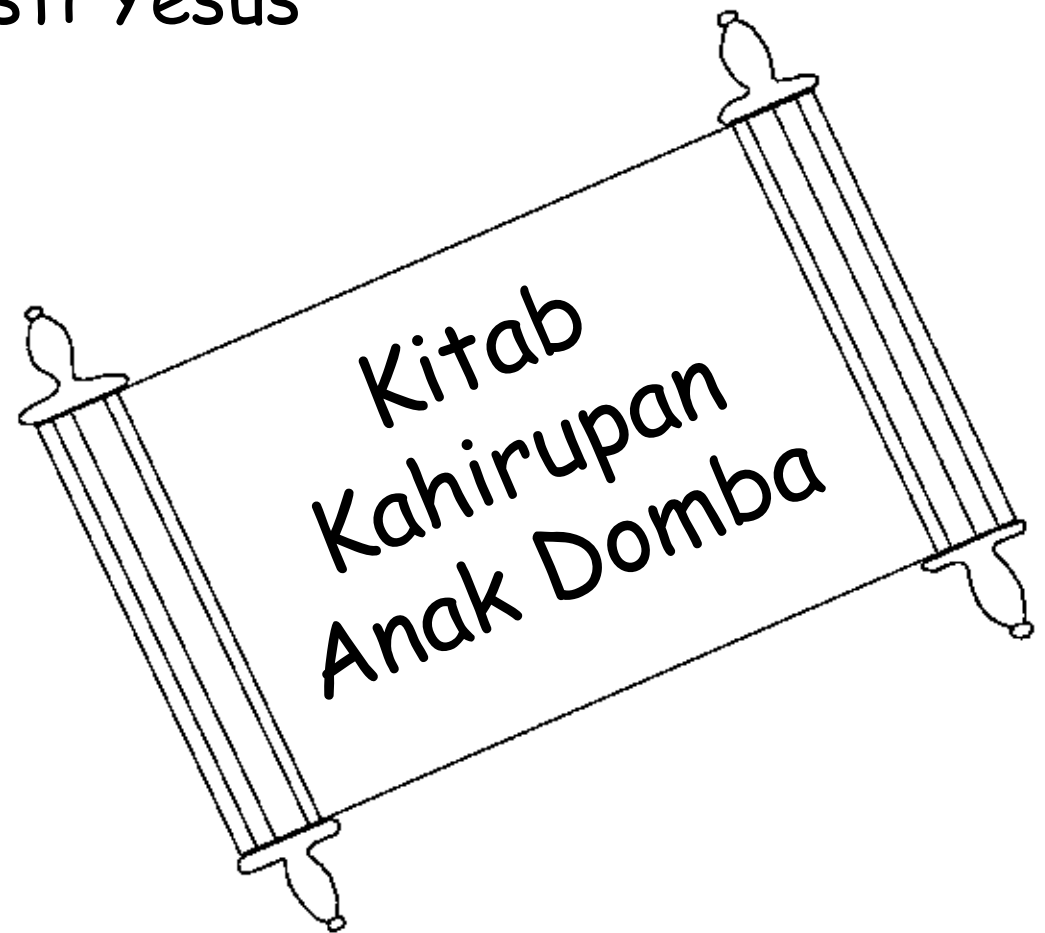

Di surga teh aya hiji buku anu disebut Kitab Kahirupan Anak Domba. Buku ieu teh pinuh ku nami-nami jalmi. Naha hidep terang nami saha anu ditulis dina eta buku teh? Leres! nami saha wae anu percanten ka Gusti Yesus. Naha nami hidep oge aya dina buku eta?

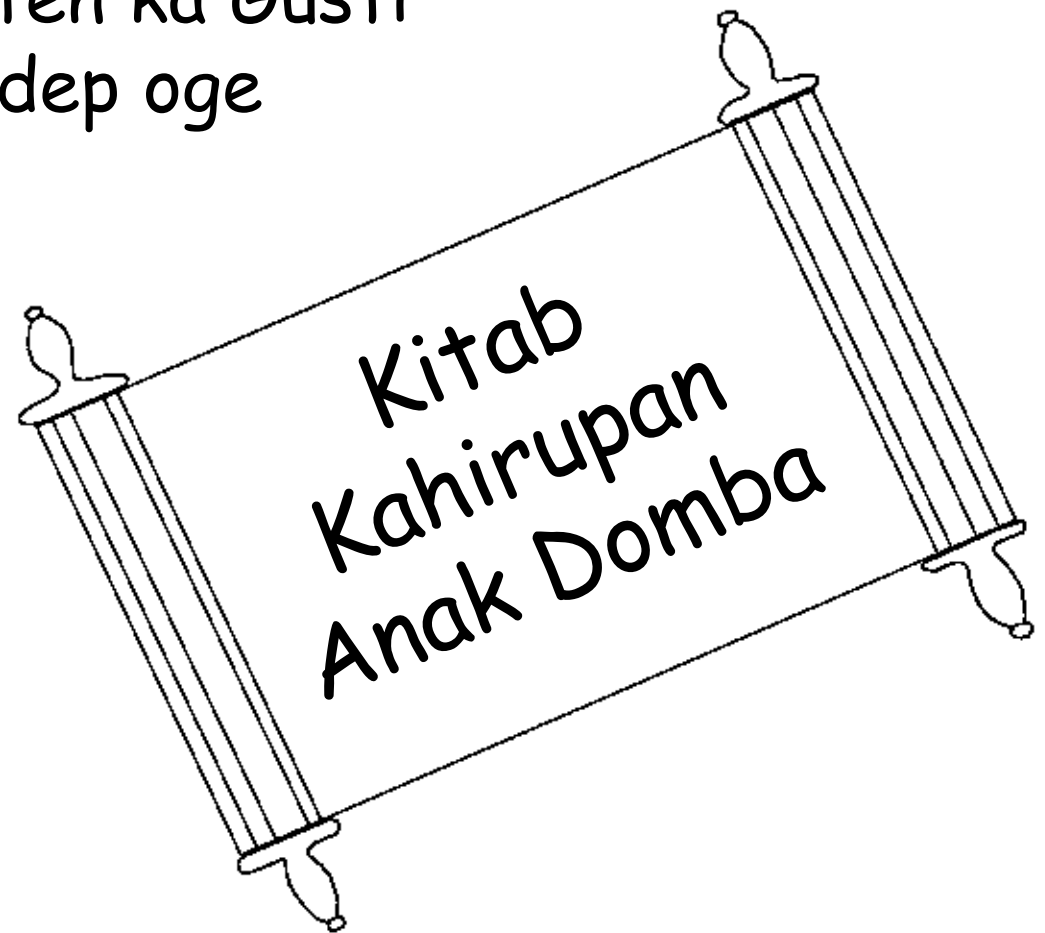

Kecap anu pangahirna dina Alkitab ngeunaan
surga nyaeta uleman anu luar biasa.

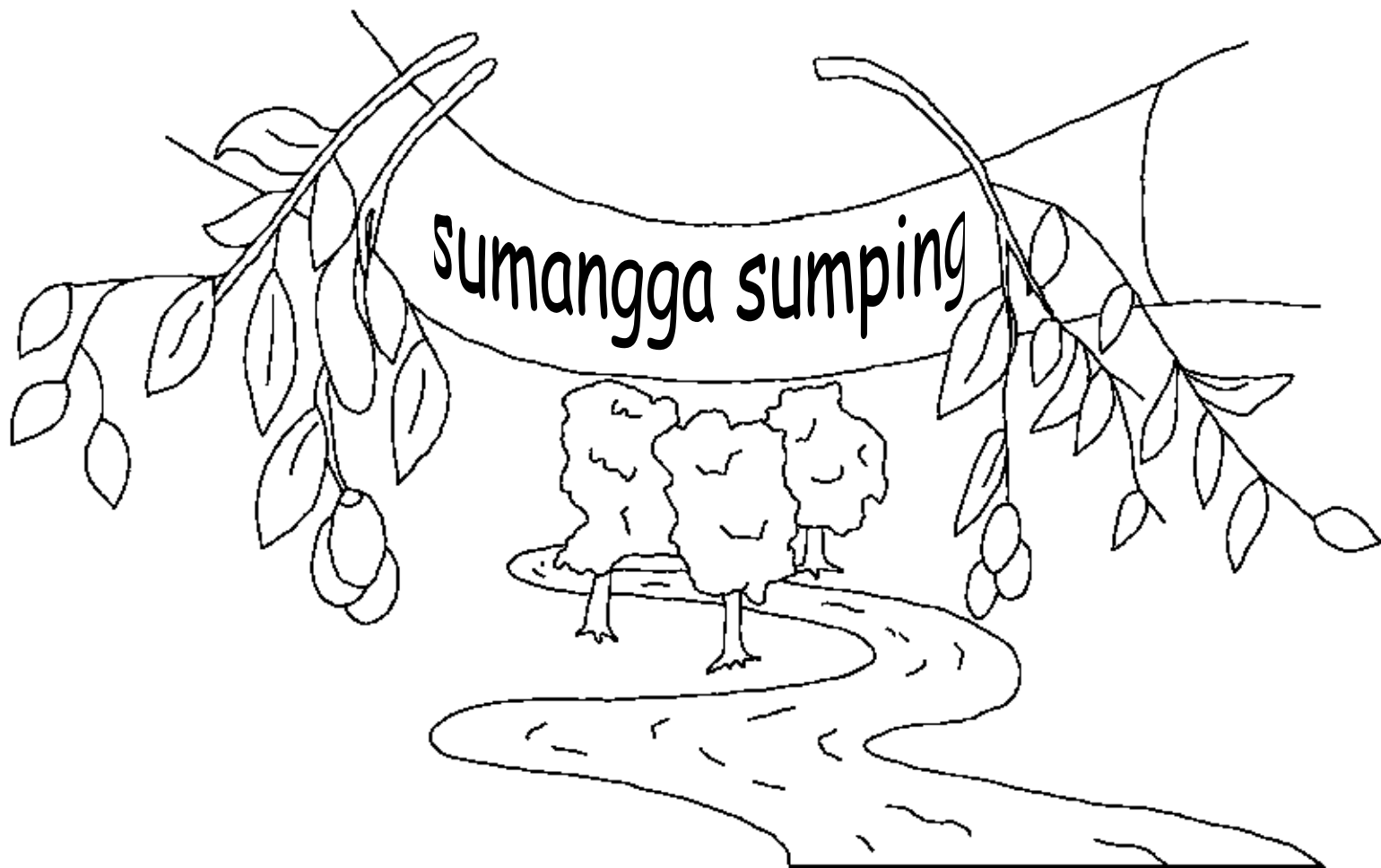

"Ruh sareng panganten istri tea nyarios: 'sumangga sumping!' Anu ngdaranngu hal ieu oge kedah nyarios kitu 'sumangga sumping'. Sing saha wae anu kahausan, sok geura datang, sing saha wae anu hoyong sok geura nyandak cai kahirupan."

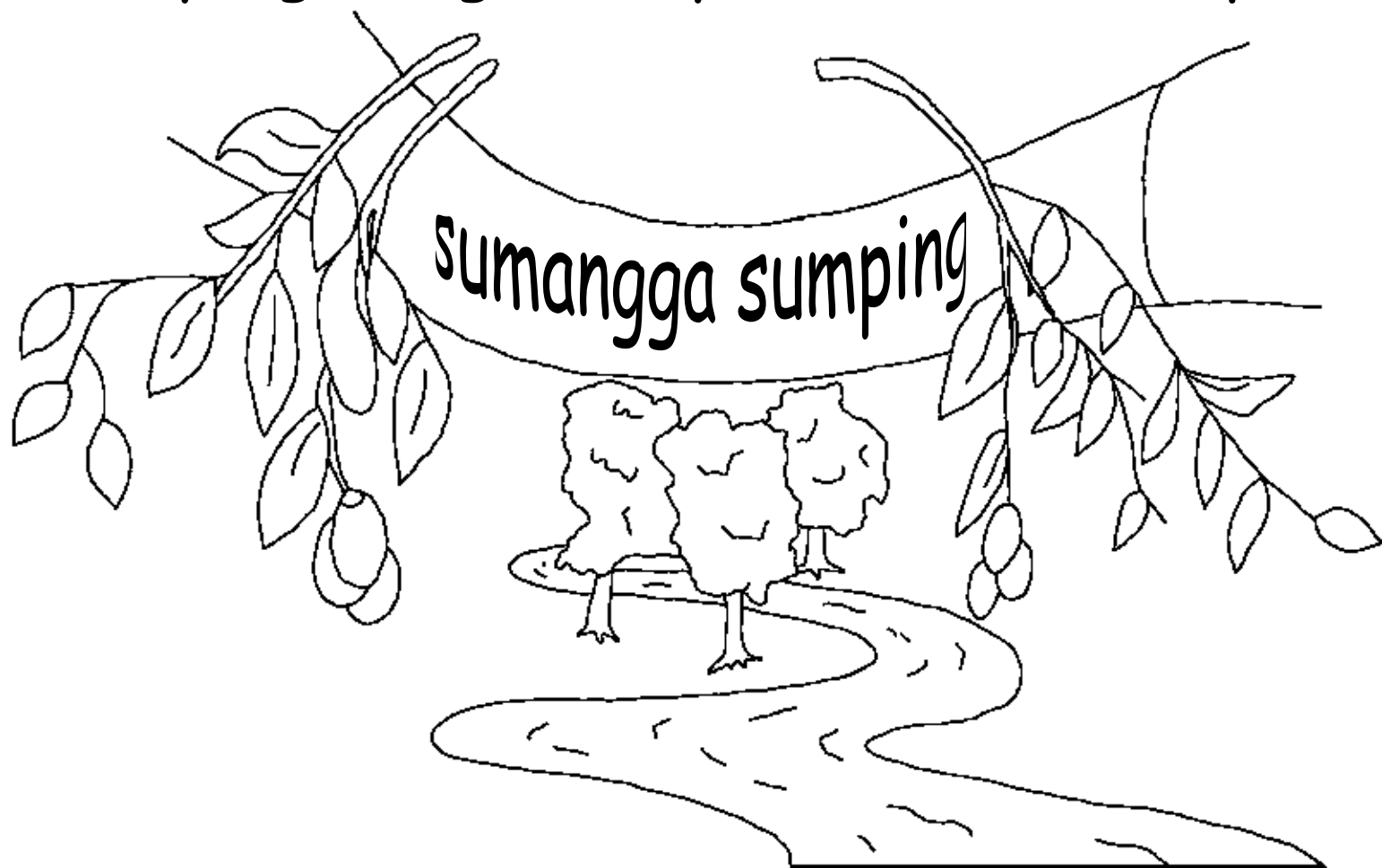

Surga, Bumina Gusti anu Endah
Carita tina Dawuhan Gusti, Alkitab

Kenging ti

Yohanes 14, 2 Korintus 5,
Wahyu 4, 21, 22

"Ngawitan bubukana Dawuhan Gusti anu
masihan Caang." Psalm 119:130



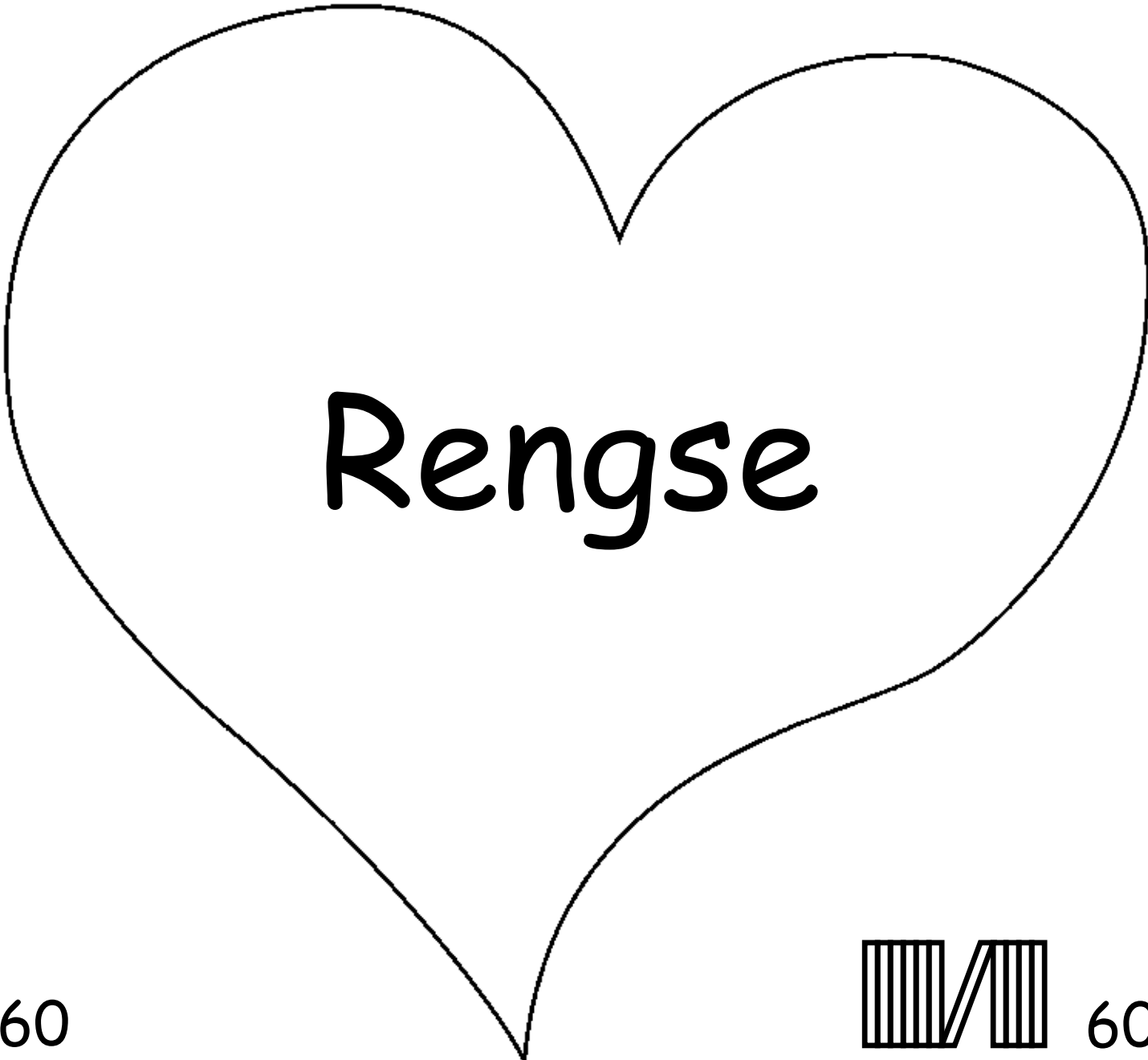

Rengse

60

60



Kisah Kitab Suci/Alkitab ieu nyarioskeun kasaean Gusti anu tos ngajantenkeun urang, sareng anu mikahoyong sangkan urang tiasa wanoh ka Anjeuna.

Gusti uningaen yen urang teh tos seueur milampah kasalahan, anu ku Mantena disebut dosa. Hukuman akibat tina dosa teh nyaeta pati, tapi Gusti Allah kacida mikanyaah Saderek dugika ngutus Putrana Yesus, kanggo pupus dina kai palang teras dihukum kumargi sagala dosa Saderek. Teras Yesus gugah deui sareng diangkat ka sawarga! Upami Saderek percanten ka Yesus tur neneda ka Anjeuna supados ngahampura sagala dosa Saderek, Anjeuna baris ngalaksanakeun panuhun Saderek eta! Anjeuna bakal sumping sareng linggih di lebet Saderek ayeuna keneh oge, tur Saderek bakal sasarengan sareng Anjeuna salalamina.

Upami Saderek percanten yen ieu sadaya teh hiji bebeneran, saurkeun ka Gusti sapertos kieu:

Nun Yesus, abdi percanten yen Anjeun teh Gusti, anu mijalma janten manusa tur pupus kanggo sagala dosa abdi, ayeuna Anjeun hirup deui. Sumangga sumping dina kahirupan sim abdi, hapunten sagala dosa abdi, supados abdi tiasa ngengingkeun hirup anu anyar, tur engke dina hiji waktos bakal sasarengan sareng Anjeun salalamina. Tuyun sim abdi supados taat mung ka Anjeun, teras abdi tiasa hirup kanggo Anjeun, salaku Putra Gusti, Amin.

Aos Kitab Suci sareng teras cumarios ka Gusti unggal dinten! Yohanes 3:16

