

# Alkitab kanggo murangkalih Nyanggakeun

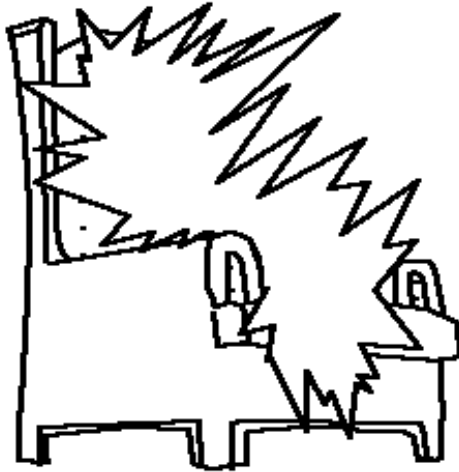

## Surga, Bumina Gusti anu Endah



Ditulis ku: Edward Hughes  
Ilustrasi/juru gambar ku: Lazarus

Ditarjamahkeun ku: Kurnia Arifin  
Disaluyukeun ku: Sarah S.

Carita nomer 60 dugi 60

[www.M1914.org](http://www.M1914.org)

*Bible for Children, PO Box 3, Winnipeg, MB R3C 2G1 Canada*

Lisensi: Saderek ngagaduhan hak kanggo ngopy atanapi nyetak carita ieu,  
salami sanes kanggo tujuan komersil.

Sundanese

Waktos Yesus linggih di dunya, Anjeuna nyarios ka murid-murid-Na ngerunaan surga. Anu ku Anjeuna di sebat "Imah Ama" Yesus nyarioskeun yen di ditu teh seueur tempat anu tiasa di linggihan.

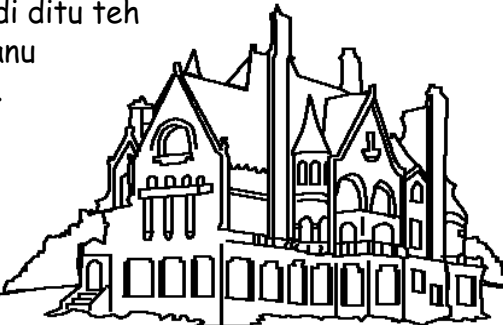

1

Yesus nyarios "Kami indit rek nyayagikeun tempat pikeun maraneh. Upama Kami geus indit ka eta tempat tur geus nyadiakeun tempat keur maraneh, Kami bakal datang deui tur mawa maraneh ka tempat Kami."



2

Yesus angkat ka Surga, saporantos Anjeuna gugah tina maot. Saatos kitu Anjeuna diangkat ka surga disaksenan ku murid-murid, sareng anu percanten ka Yesus sanesna, teras awan nutupan Anjeuna dugika Yesus teh teu katingal deui.



3

Tisaparak harita, jalmi-jalmi anu percanten ka Yesus, ngemut kana janji Yesus anu bakal suping deui ka alam dunya mapagkeun umat-Na. Yeus nyarios Anjeuna bakal enggal-enggal sumping, dina waktos anu teu disangka-sangka.

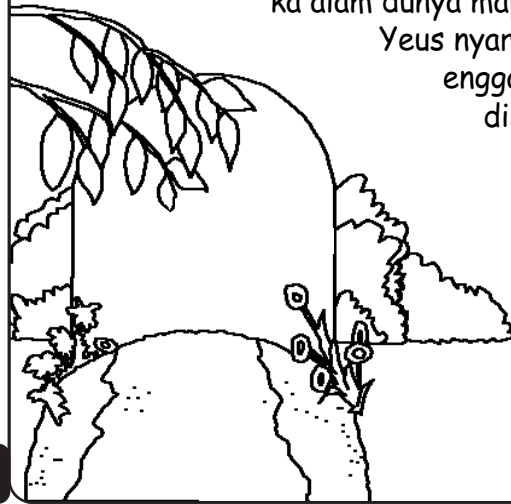

4

Tapi naon anu kajantenan ka jalmi anu percanten ka Yesus tapi pupus sateuacan Yesus sumping? Aranjeuna bakal ngantunkeun salira jasmanina teras ruh aranjeuna sasarengan sareng Yesus.

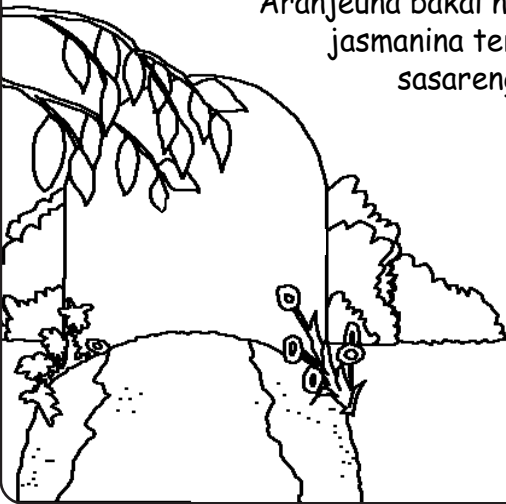

5

Kitab Wahyu, buku anu pangahirna dina Alkitab, nyaurkeun ka urang kumaha ahengna sawarga eta teh. Hiji tempat anu aheng pisan, didamel ku cara anu khusus, surga teh nyaeta bumina Gusti. Gusti aya dimana-mana tapi tahta-Na aya dilebet surga.

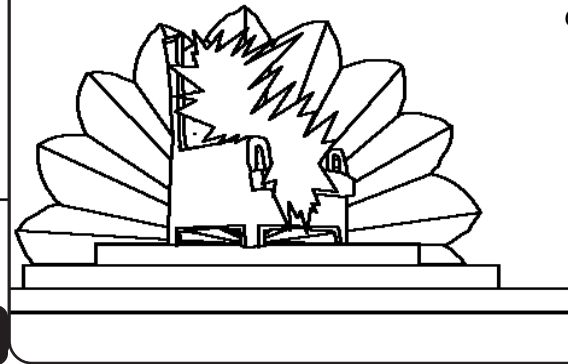

6

Malaekat-malaekat sareng pangeusi surga anu sanesna janten anu purah maruji ka Gusti di surga. Kitu oge sadaya umat Gusti anu tos pupus teras angkat ka surga. Aranjeuna nyaranyi lagu-lagu pujian khusus kanggo maruji Gusti.

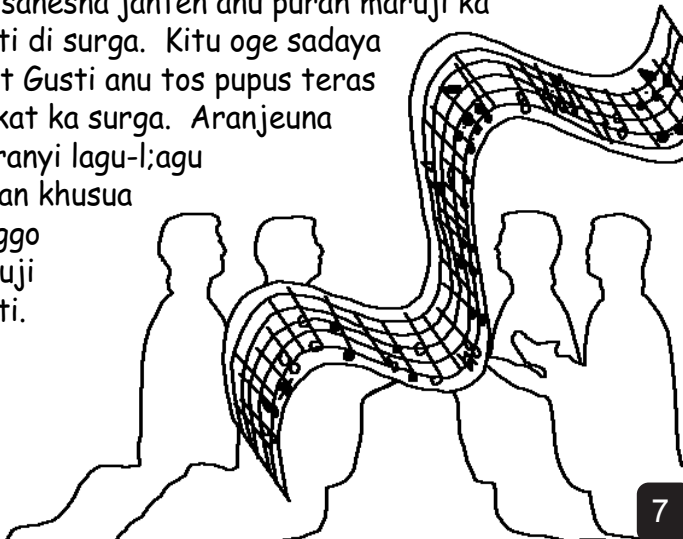

7

Tah ieu teh sababaraha kecap tina hiji nyanyian anu dinyanyikaeun ku aranjeuna : "Nya Andika anu layak nampina sareng muka segel-segelna. Reh Andika atos ditelasan. Nyawa andika tos nebus umat Allah sakumna, tisaban kaom, tisaban basa, saban bangsa, saban seler bangsa." (Wahyu 5:9)

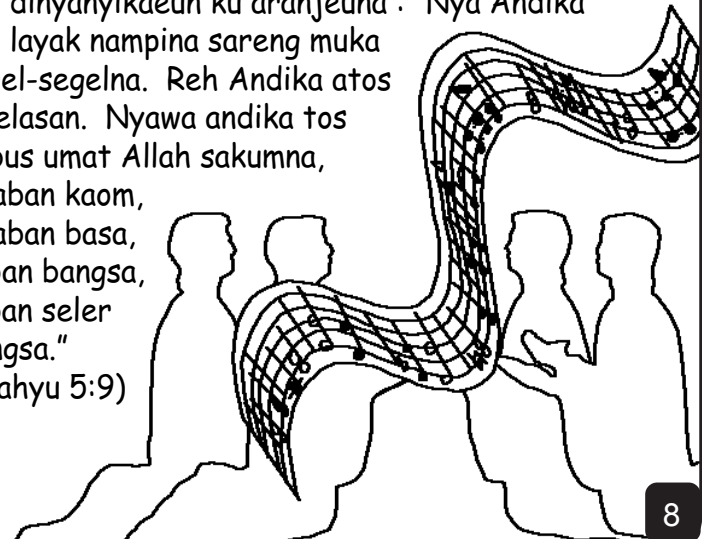

8

Dina kaca anu pangahirna Alkitab ngajelaskeun ngeunaan Surga teh "Yerusalem Anyar". Tempat ieu teh ageung, ageung pisan, tembok luarna oge luhur pisan. Tembokna teh didamel tina permata Yaspis, herang gugurilapan.

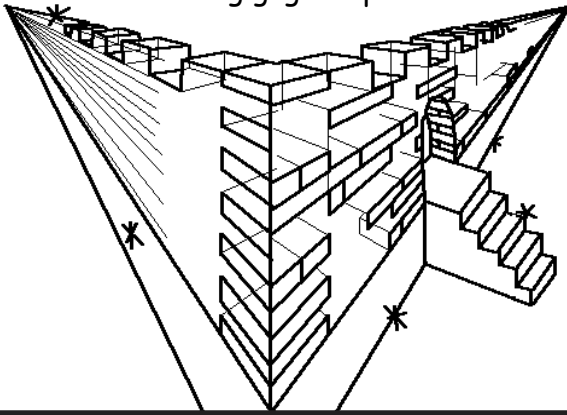

9

Dadasarna tembok kotana ditutupan ku permata Yaspis sareng batu-batu permata sanesna, harurung endah pisan. lawang-lawang didamel tina mutiara, hiji lawang hiji mutiara.

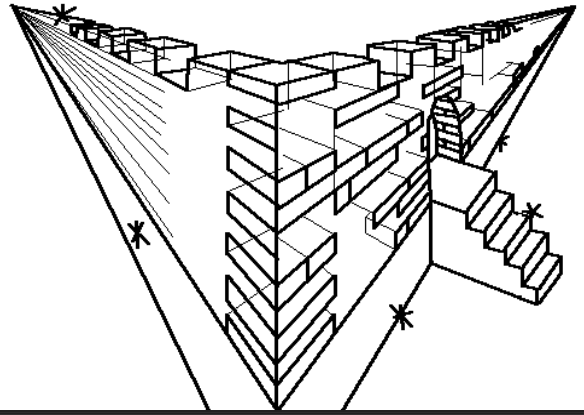

10

Lawang-lawang tina mutiara eta teh teu pernah nutup. Hayu urang kalebet, urang tingal geura sakurilingna Wah....! Surga teh geuning langkung endah deui di lebetna mah. Kotana tina emas murni, herang ngagenclang siga kaca, jalana oge didamel tina emas murni.



11

Aya cai walungan kahirupan anu herang ngagenclang gugurilapan, ngocorna teh ti tahta Allah. Disisi-sisi walungan teh aya tatangkalan kahirupan, anu mimiti aya di Taman Eden tea. Tangkal eta endah tur sae pisan. Tangkal ieu teh istimewa pisan, ngaluarkeun 12 rupa bubuahan, unggal sasihna benten-benten. Dauna teh tiasa janten landong kanggo ngadamangkeun bangsa-bangsa.

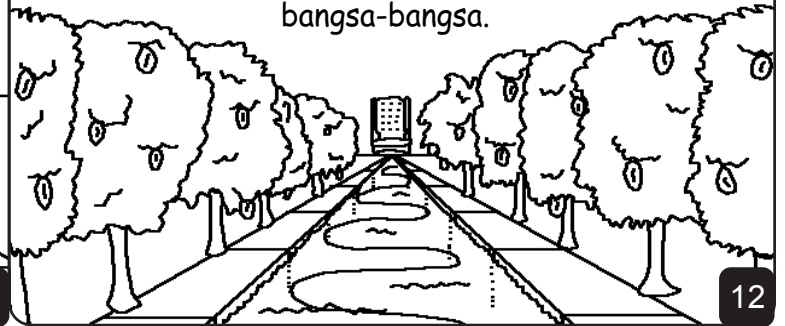

12

Surga teh teu meryogikeun panonpoe atanapi bulan kanggo nyaanganana. Kamuliaan Gusti nyalira anu bakal nyaangan ku caang anu luar biasa. Sabab di surga mah teu aya dinten wengi.

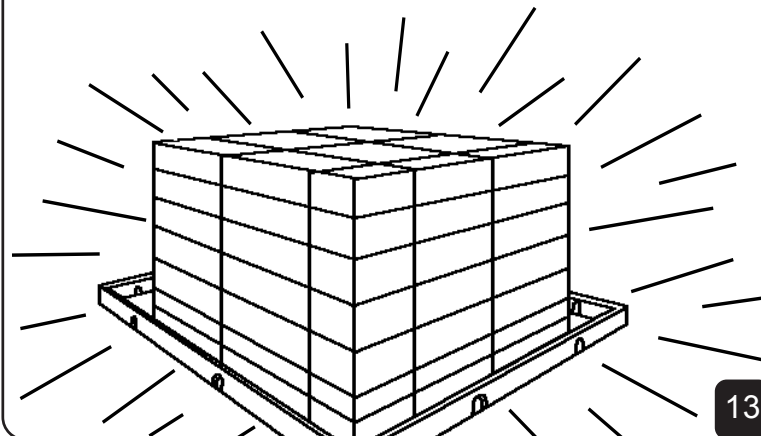

13

Sasatoan oge disurga mah benten. Maranehna janten lalindeuk sareng sarosobatan. Ajag jeung domba nyatuan jukut babarengan. Kitu oge singa-singa anu baradag teh nyaratuan jarami siga sapi. Gusti nyaur "Moal aya anu milampah kajahatan atawa anu miboga kalakuan goreng di gunung Gusti anu Kudus."

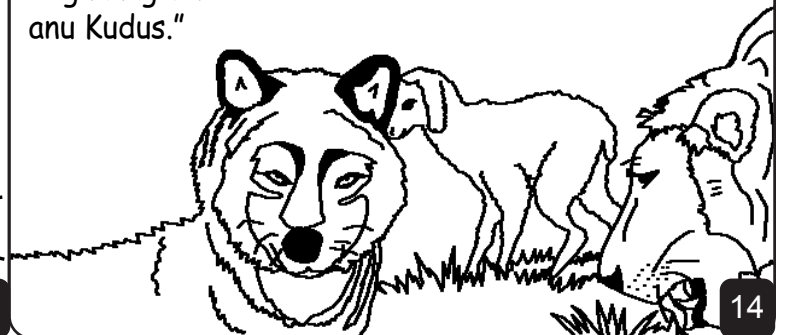

14

Waktos urang merhatoskeun sakuriling urang disorga, aya hal anu moal dipendakan di sorga nyaeta, teu aya ucapan anu pinuh kaambek anu ku urang kantos kakuping, teu aya saurang oge anu garelut atanapi anu mentingkeun diri sorangan.

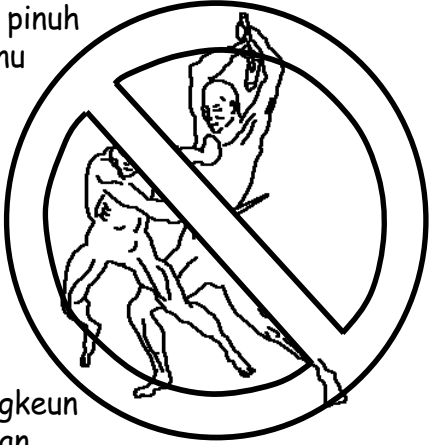

15

Di ditu teh teu aya hiji panto oge anu ngonci, sabab di surga mah teu aya bangsat. Teu aya anu sok ngabohong, teu aya tukang maehan, teu aya tukang sihir, jalmi jahat sanesna oge teu aya.

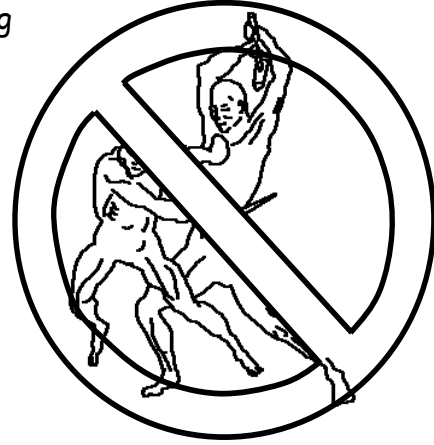

16

Sasarengan sareng Gusti di surga mah teu aya deui ci soca, teu aya kasedihan. Kadang-kadang umat Gusti teh sok nangis upami nuju mayunan kasusah anu dialaman dina kahirupan. Tapi disurga mah sadaya ci soca the ku Gusti disusut.



17

Di surga oge teu aya maot. Umat Gusti teh bakal teras sasarengan sareng Gusti. Teu aya kasedih, teu aya tangisan, teu aya kasusah. Teu aya deui kasakit, teu aya deui pipisahan, teu aya pamakaman. Unggal jalmi anu aya disurga bagja sareng senang salamina sareng Gusti.



18

Anu pangsaena nyaeta surga teh tempat saha wae, murangkalih pameget, murangkalih istri, anu tos sepuh oge, pokona kanggo saha wae anu percanten ka Gusti Yesus Kristus salaku Juru Selamat sareng anu taat ka Anjeuna salaku Gusti.

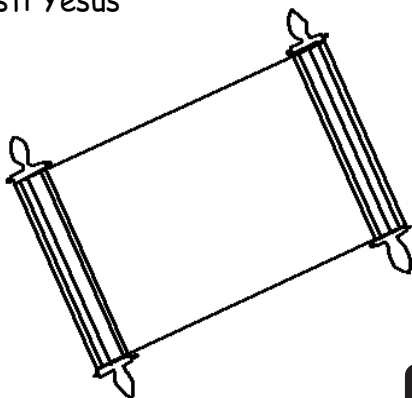

19

Di surga teh aya hiji buku anu disebut Kitab Kahirupan Anak Domba. Buku ieu teh pinuh ku nami-nami jalmi. Naha hidep terang nami saha anu ditulis dina eta buku teh? Leres! nami saha wae anu percanten ka Gusti Yesus. Naha nami hidep oge aya dina buku eta?

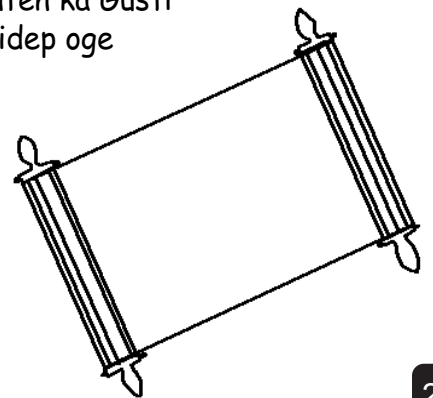

20

Kecap anu pangahirna dina Alkitab ngeunaan surga nyaeta uleman anu luar biasa.

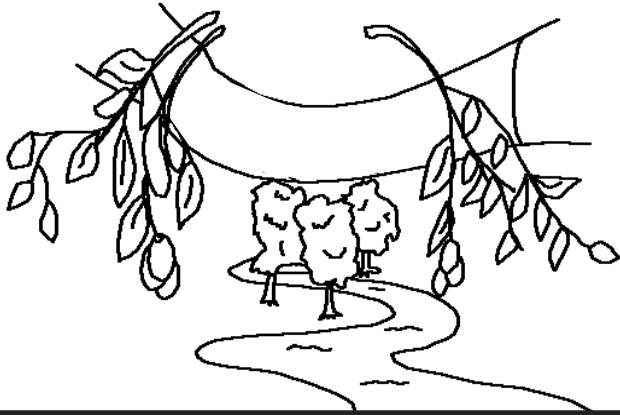

21

"Ruh sareng panganten istri tea nyarios: 'sumangga sumping!' Anu ngdaranngu hal ieu oge kedah nyarios kitu 'sumangga sumping'. Sing saha wae anu kahausan, sok geura datang, sing saha wae anu hoyong sok geura nyandak cai kahirupan."

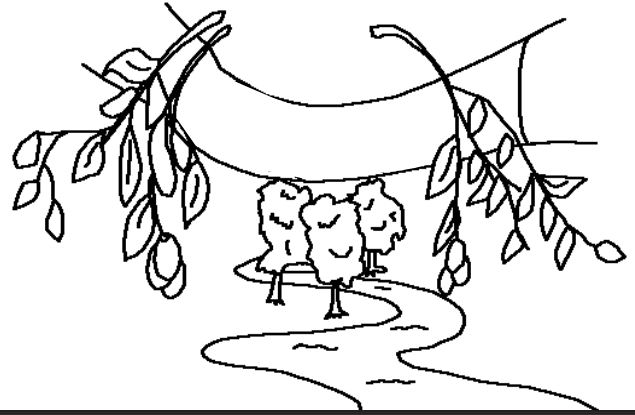

22

Surga, Bumina Gusti anu Endah  
Carita tina Dawuhan Gusti, Alkitab  
Kenging ti

Yohanes 14, 2 Korintus 5,  
Wahyu 4, 21, 22

"Ngawitan bubukana Dawuhan Gusti anu masihan Caang." Psalm 119:130

Gusti uninga urang parantos milampah seueur kasalahan, anu ku Mantena disebut dosa. Hukuman akibat dosa teh nyaeta pati.

Gusti kalintang mikaasihna ka urang, dugika Anjeuna ngutus Putra-Na Yesus, kanggo pupus dina kai palang, kanggo mayar sagala hukuman urang. Yesus gugah tina maot teras angkat ka Sawarga. Ayeuna Gusti parantos ngahapunten sagala dosa urang.

Upami Saderek hoyong kaluar tina sagala dosa Saderek, saurkeun ka Gusti : Nun Gusti, abdi percanten Yesus pupus dina kai palang tur ayeuna Mantena parantos hirup deui. Sumangga sumping kana kahirupan sim abdi, hapunten sagala dosa abdi supados ayeuna abdi ngengingkeun hirup anu enggal, tur tiasa sasarengan sareng Gusti salalamina. Tuyun sim abdi supados tiasa hirup sakumaha kedahna abdi hirup salaku Putra Gusti. Amin.  
Yoh 3:16

Aos Kitab Suci sareng teras cumarios ka Gusti unggal dinten!