

పిల్లల కొరకు బైబిలు

బహుమతులు

యోనా మరియు
తిమింగలము



వ్రాసిన వారు: Edward Hughes
వివరించిన వారు: Jonathan Hay
దత్తత చేసుకున్న వారు: Mary-Anne S.
అనువాదము చేసినవారు: Paul Prabhakar P.
సమర్పించు వారు: Bible for Children
www.M1914.org

BFC
PO Box 3
Winnipeg, MB R3C 2G1
Canada

©2015 Bible for Children, Inc.

అనుమతి: ఈ కథను మీరు అమ్మనంత వరకు దీనిని ముద్రించుటకు మరియు అనుకరించుటకు హక్కు కలదు.



అనేక సంవత్సరముల క్రితం యోనా అను మనుష్యుడు
ఇశ్రాయేలు దేశములో జీవించాడు. ప్రపంచములో
అతిపెద్దదైన శక్తివంతమైన నీనెవె పట్టణమునకు
పొమ్మని దేవుడు యోనాకు
ఆజ్ఞయిచ్చాడు.

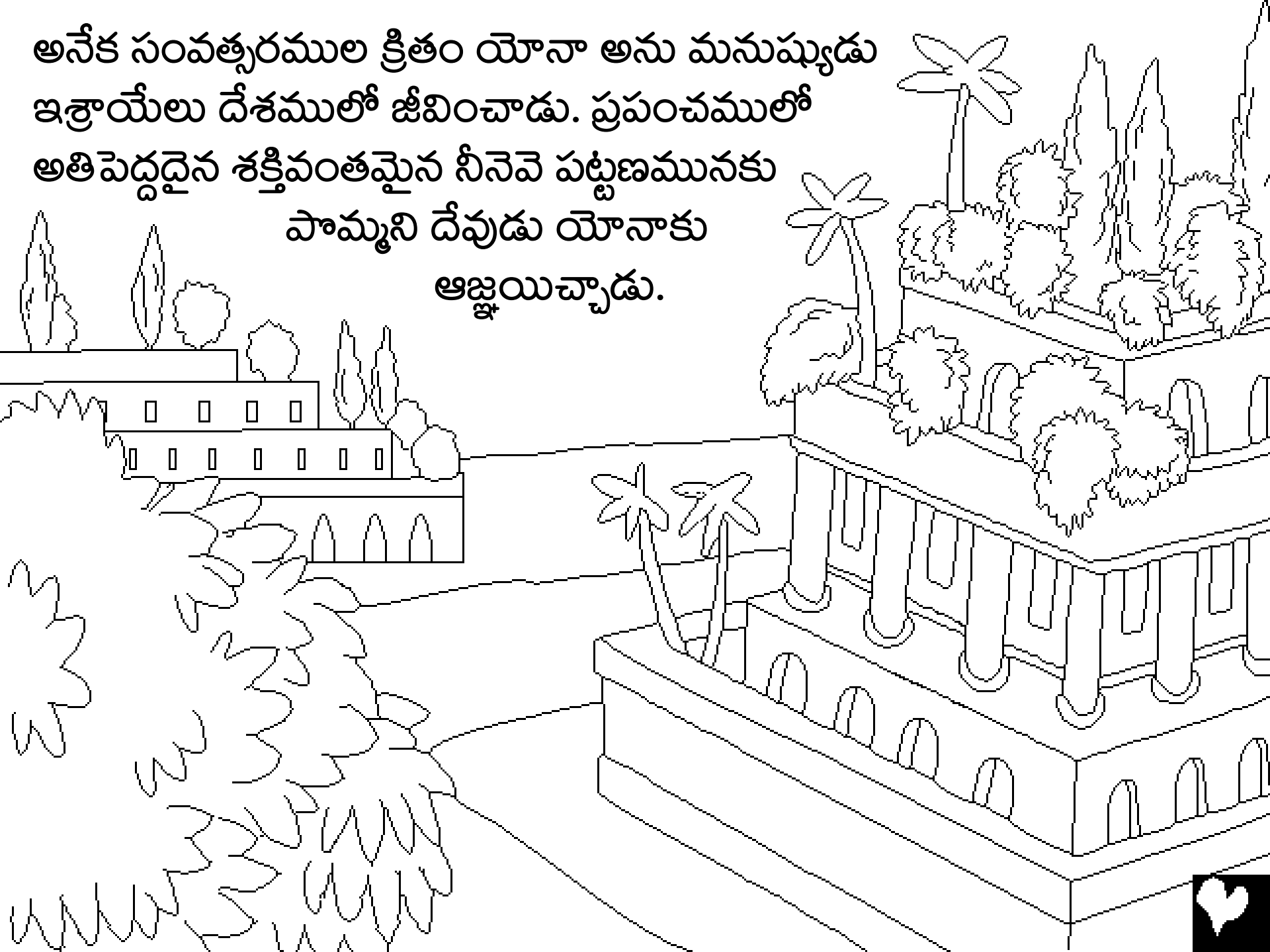

వారి దుష్టత్వము దేవుని దృష్టికి ఘోరమైనందున
వారిని హెచ్చరించమని దేవుడు యోనాకు
చెప్పాడు.

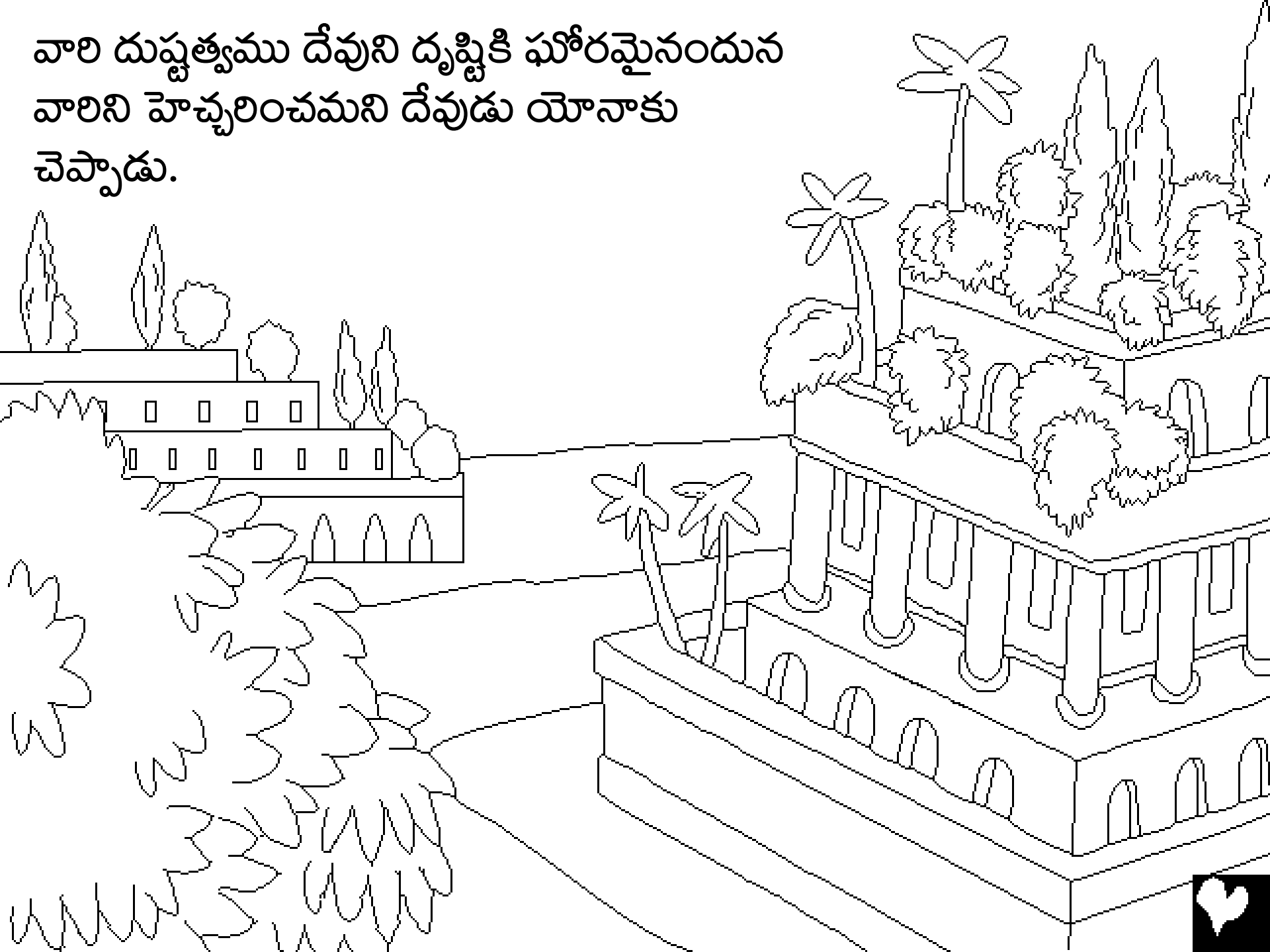

యోనా దేవునికి అవిధేయత చూపి నీనెవెకు
వెళ్లకుండ తర్షీషుకు పోవుటకు ఓడను ఎక్కాడు.

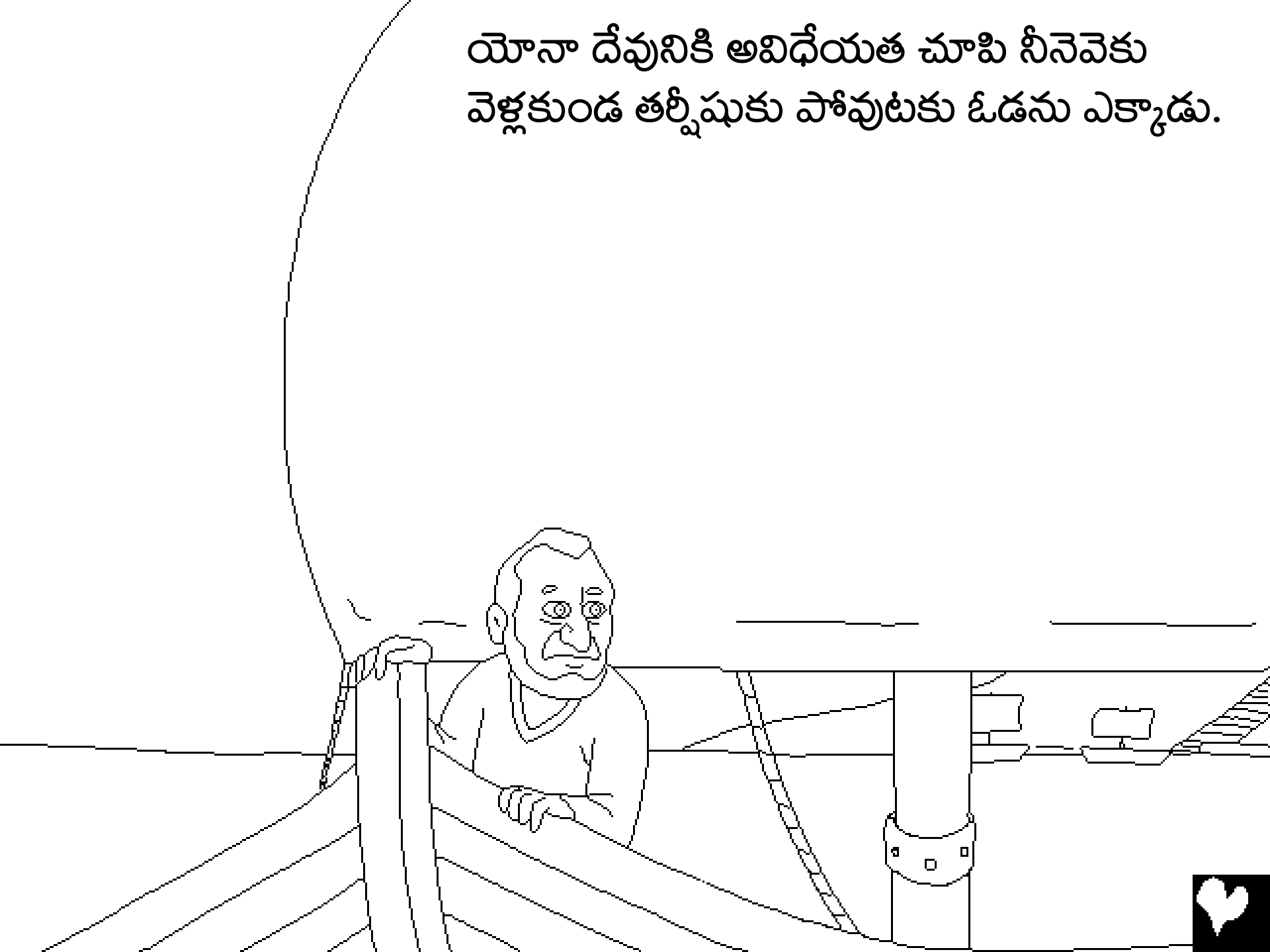

అప్పుడు దేవుడు సముద్రముమీద పెద్ద గాలివానను పుట్టింపగా తుపాను రేగి
ఓడ బద్దలైపోయే పరిస్థితి వచ్చింది.

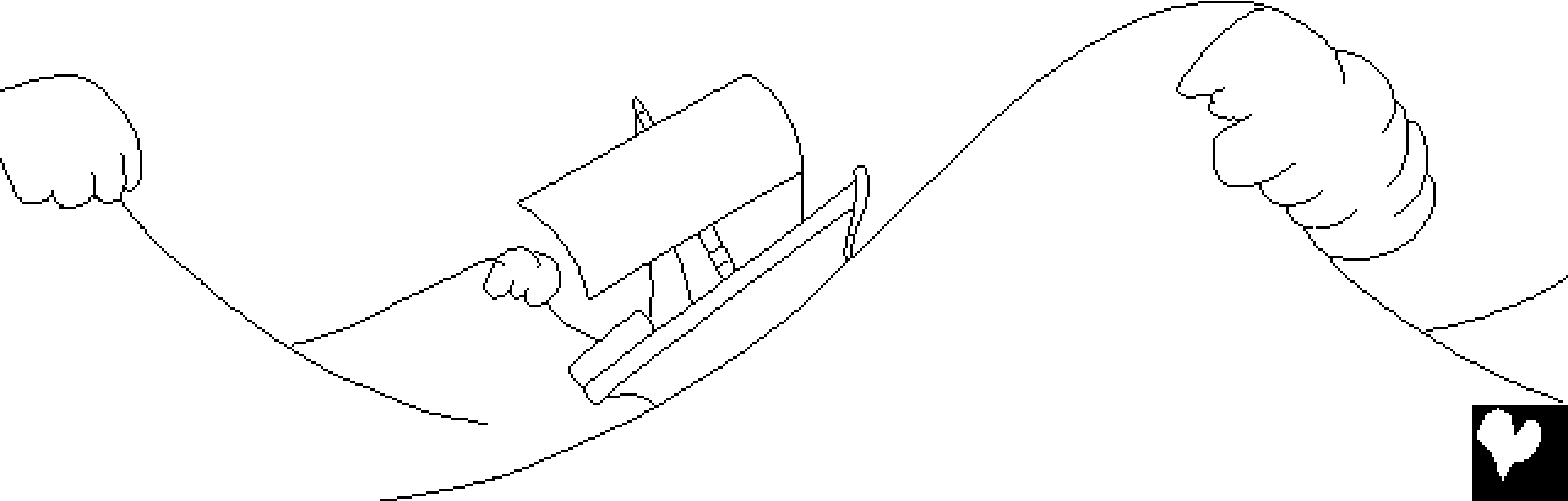

అంతకంతకు తుపాను ఎక్కువగుచుండగా నావికులందరు భయపడి తమ దేవతలకు ప్రార్థించి ఓడను చులకన చేయుటకు అందులోని సరుకులను సముద్రములో పారవేశారు. కాని ఏమాత్రమును ప్రయోజనము లేకపోయింది.

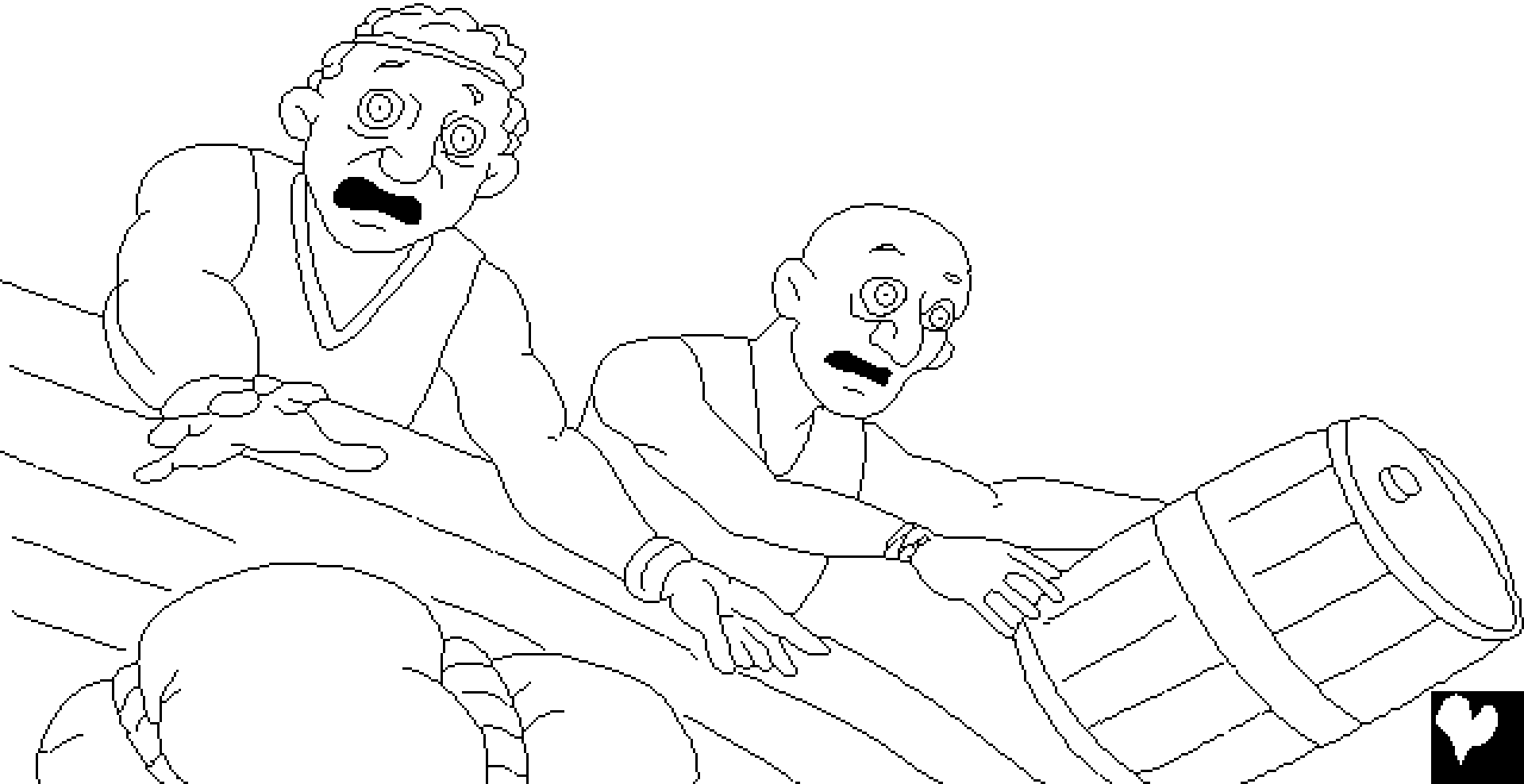

ఓడలో ఉన్నవారందరూ ఈ ఉపద్రవము యోనా వల్ల వచ్చిందని తెలిసికొన్నారు. తాను దేవునినుండి పారిపోతున్నట్లు యోనా వారికి తెలిపాడు. సముద్రము మామీదికి రాకుండునట్లు మేము నీకేమి చేయవలెనని వారు అతనిని అడుగగా యోనా- "నన్నుబట్టియే తుపాను మీమీదికి వచ్చెను గనుక నన్ను ఎత్తి సముద్రములో పడవేయుడి అని వారితో చెప్పాడు."

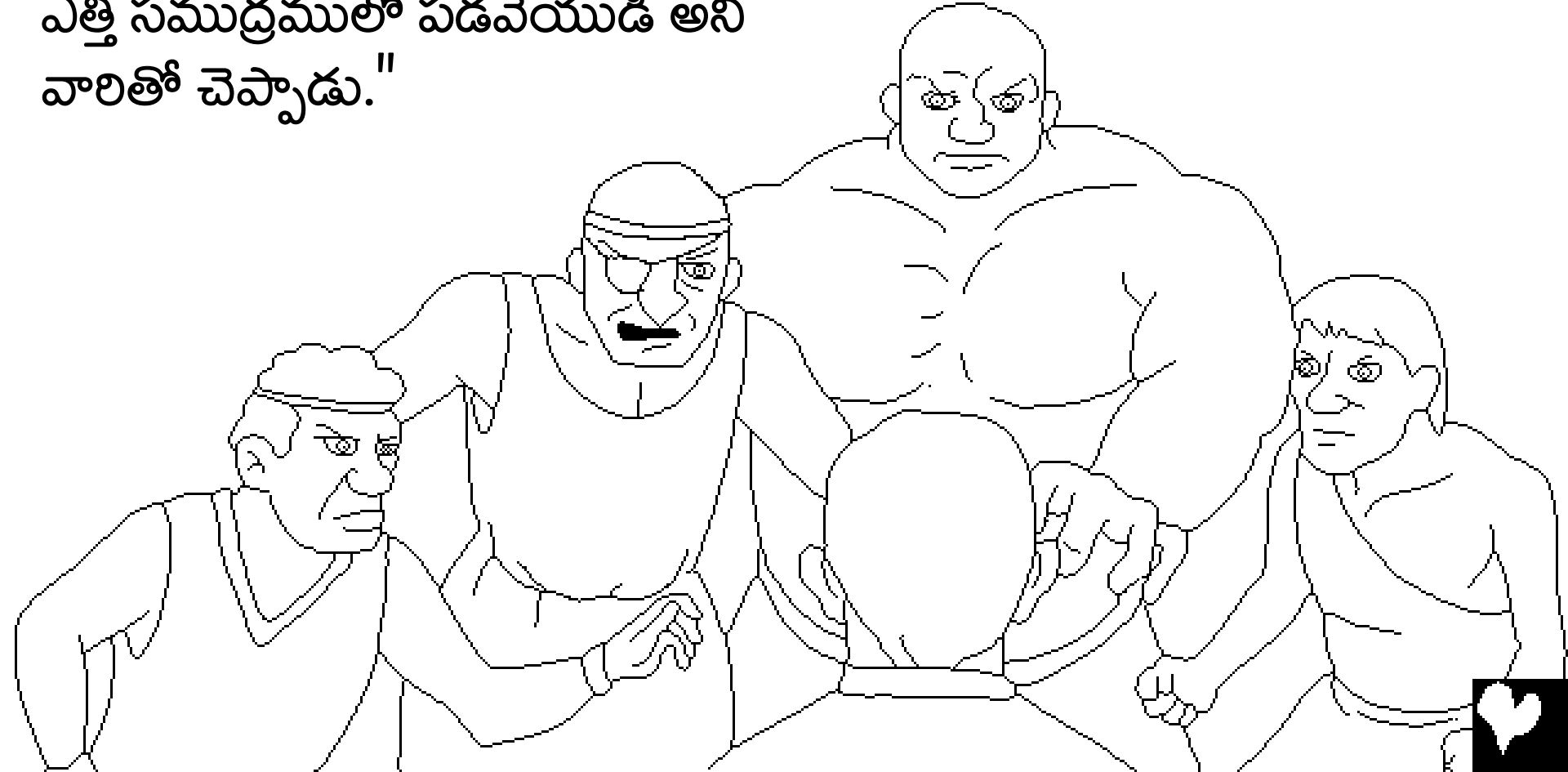

వారు ఓడను దరికి తెచ్చుటకు
తెడ్లను బహు బలముగా వేసినను
గాలి ఎదురై తుపాను బలముచేత
సముద్రము పొంగియుండుట
వలన వారి ప్రయత్నములు
వ్యర్థమయ్యాయి. ఇప్పుడు
వారికి చేయడానికి ఒకే
పని మిగిలిఉంది.

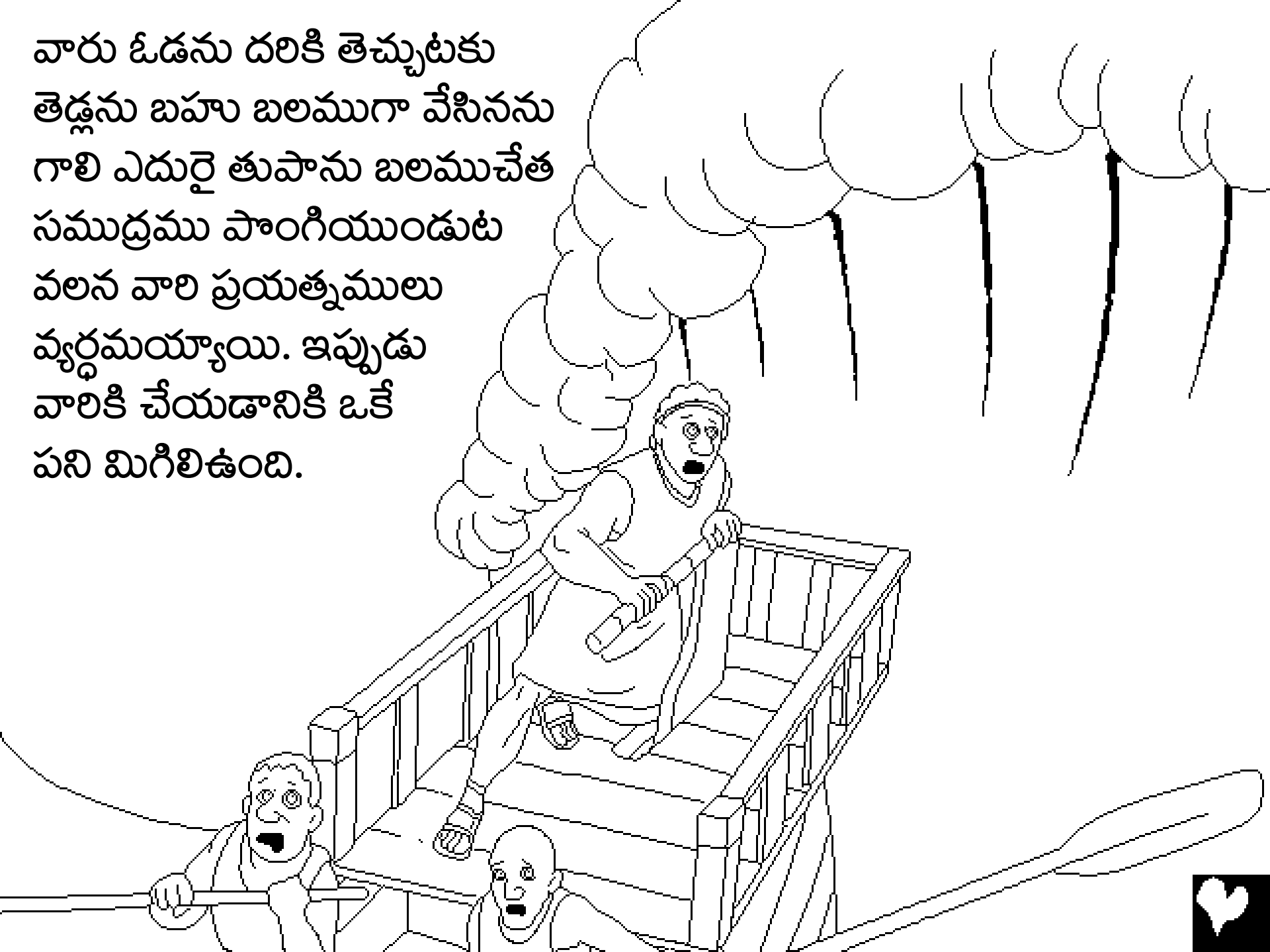

వారు దేవునికి ప్రార్థించిన తరువాత యోనాను ఎత్తి సముద్రములో
పడవేశారు.

యోనా సముద్రపు
నీటిలో పడి
కనిపించకుండా
పోయాడు.

వెంటనే సముద్రము పొంగకుండా
ఆగిపోయింది. దేవుడు మాత్రమే
ఈలాగు చేయగలడని వారు
తెలిసుకొని భయముతో
ఆయనను ఆరాధించారు.

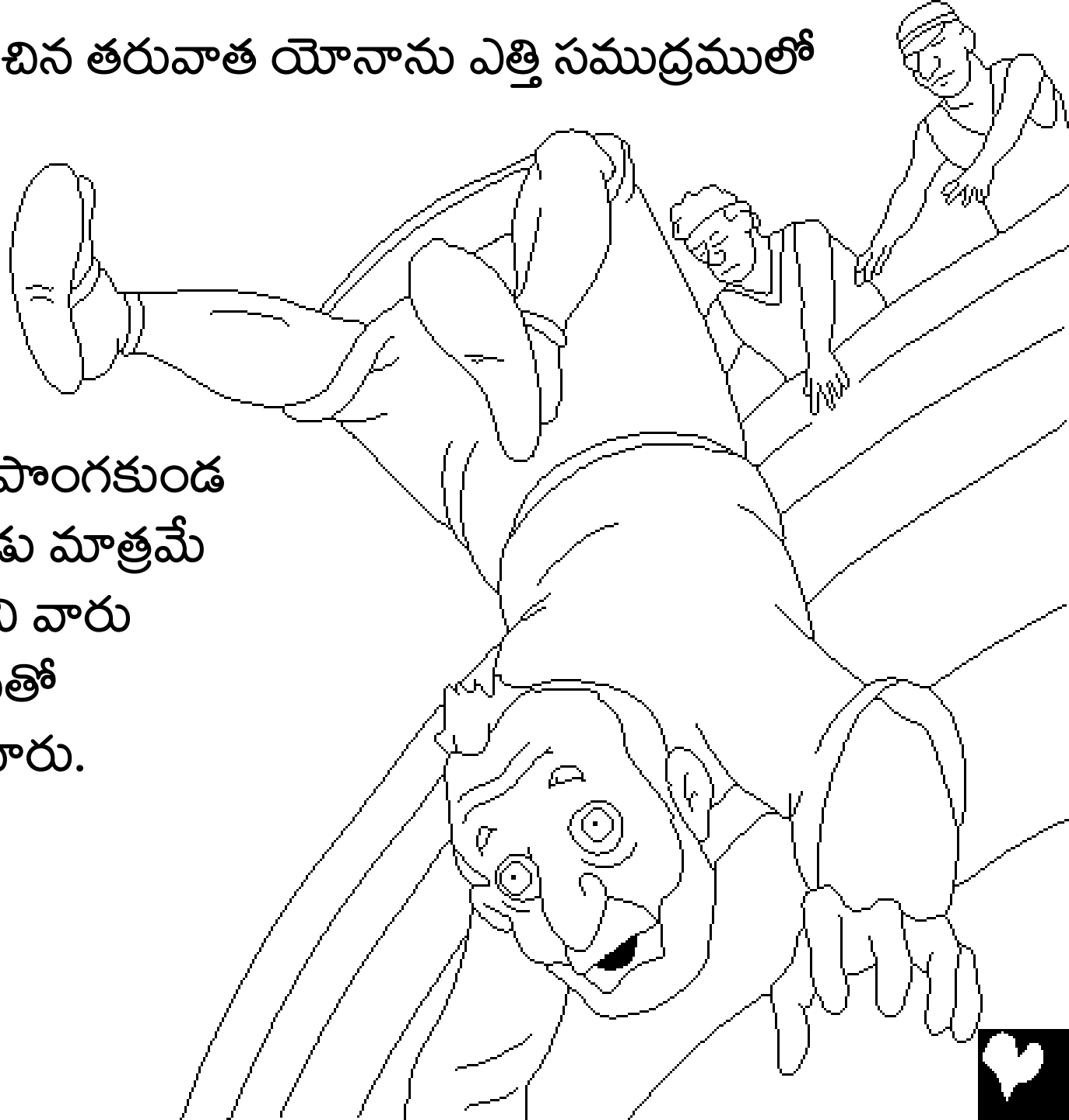

దేవునికి అవిధేయత
చూపిన యోనా ఇప్పుడు
సముద్రపు అగాధ
జలములలో
నిస్సహాయుడిగా
ఉన్నాడు. అతడు
ఖచ్చితముగా నీటిలో
మునిగి చనిపోతాడు,
కాని దేవుని ఆలోచన
వేరేలా ఉంది.

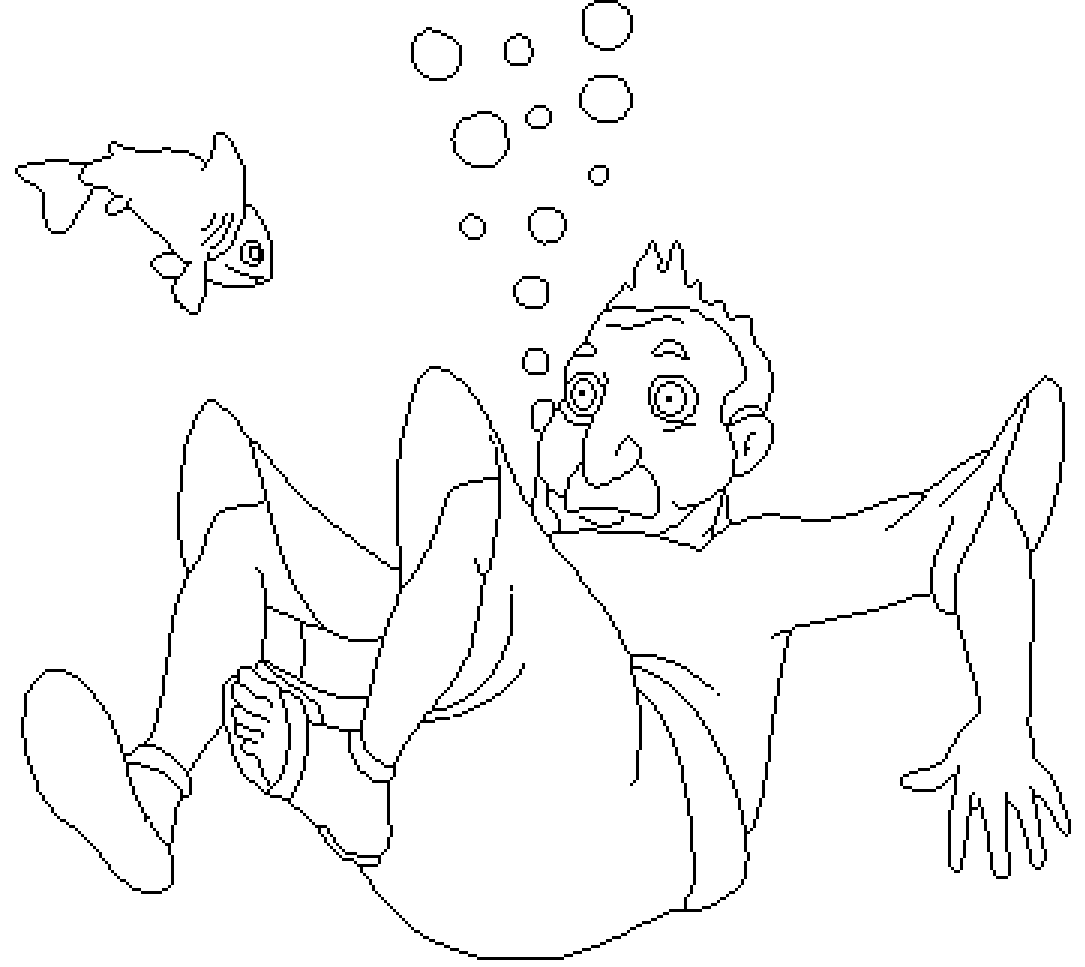

తిమింగలము యోనాను మింగవలెనని దేవుడు
నియమించాడు. యోనా నీటిలో పడిన వెంటనే
తిమింగలము యోనాను ఒక్క గుటకలో
మింగివేసింది. యోనా చేప కడుపులో మూడు
రాత్రులు మూడు పగళ్లు ఉన్నాడు. దానిలోపలే
అతడు దేవునికి ప్రార్థించాడు.

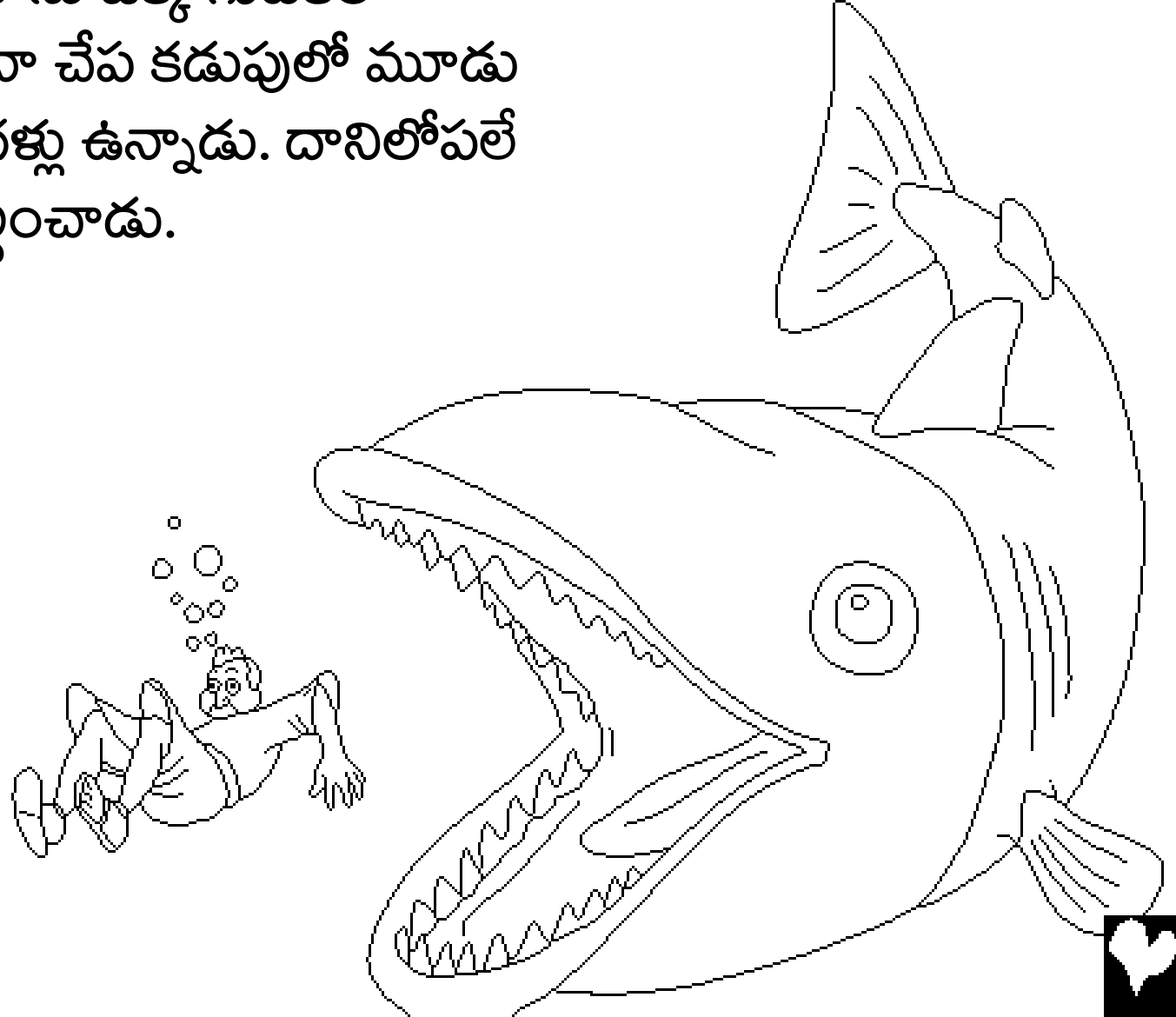

మూడు దినముల తరువాత తాను దేవునికి విధేయత చూపుతానని యోనా
వాగ్దానము చేశాడు. వెంటనే తిమింగలము యోనాను కక్కివేసింది.



మరియొకసారి దేవుడు నీనెవెకు వెళ్లి ప్రకటించమని యోనాకు ఆజ్ఞాపించాడు. యోనా నీనెవె పట్టణమునకు వెళ్లి "నలభై రోజులలో ఈ పట్టణము నాశనమవుతుందని" ప్రకటించాడు.



నీనెవె ప్రజలు దేవుని మాటలను అంగీకరించి ఉపవాసముండి గోనెపట్ట
కట్టుకొని తమ పాపముల విషయమై పశ్చాత్తాపపడ్డారు. రాజు సహితము
గోనెపట్ట కప్పుకొని బూడిదెలో కూర్చుని దేవుని యెదుట తన్నుతాను
తగ్గించుకొన్నాడు. మనుష్యులందరు తమ దుర్మార్గములను విడిచి తాము
చేయు బలాత్కారమును మాని దేవుని వేడుకొనవలెనని రాజు ఆజ్ఞ
యిచ్చాడు.

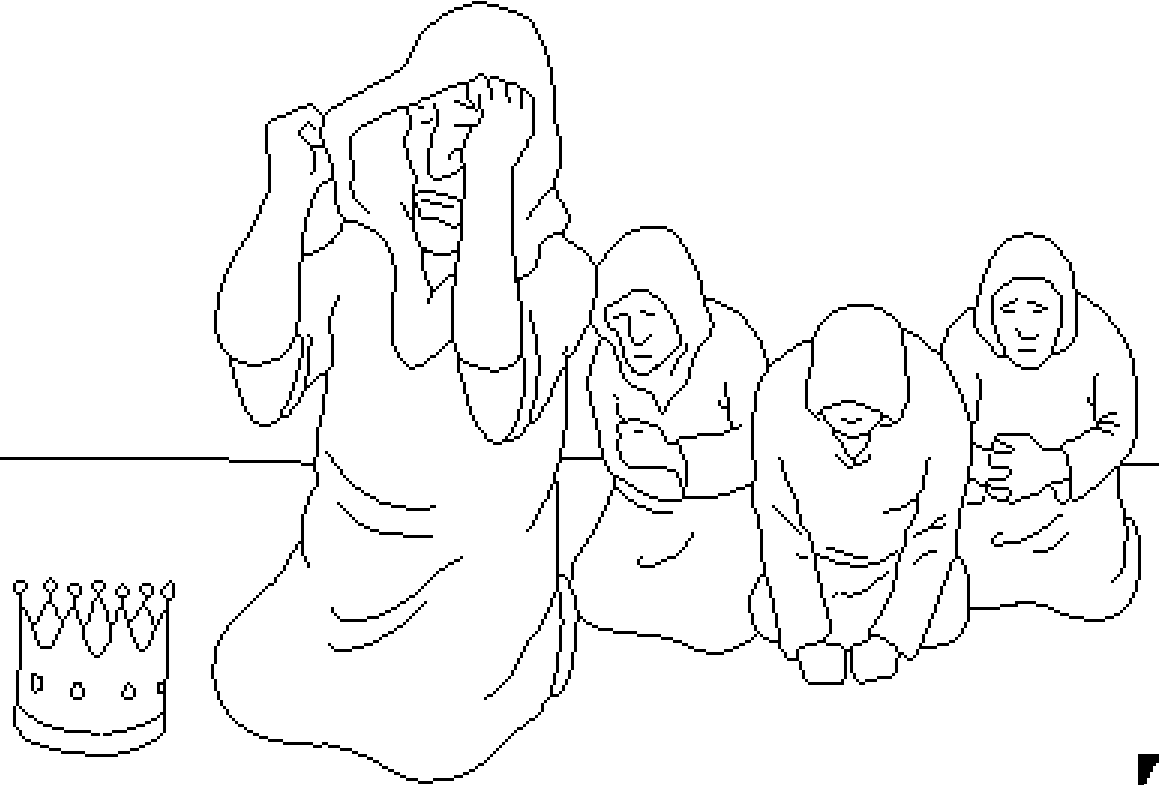

దేవుడు వారిని క్షమించాడు. తమ పాపములను దేవుడు క్షమించాడని వారు
గ్రహించారు. అది వారికి ఎంతో సంతోషకరమైన దినం.
కాని యోనా మాత్రం సంతోషముగా
లేడు.



ఎందుకు యోనా కోపముగా
ఉన్నాడు? యోనా దేవునితో- నీవు
కటాక్షమును జాలియును బహు
శాంతమును అత్యంత కృపయుగల
దేవుడవైయున్నావనియు తమ
పాపముల విషయమై పశ్చాత్తాపపడిన
వారిని నీవు క్షమిస్తావనియు నాకు
తెలుసు అని అన్నాడు. నీనెవె ప్రజలను
దేవుడు క్షమించడం యోనాకు
నచ్చలేదు.



యోనా కోపగించుకొని దేవునితో- నేనిక బ్రదుకుట కంటె చచ్చుట మేలు,
నన్ను చంపమని దేవునికి ప్రార్థించాడు.



యోనా పట్టణమునుండి వెలుపలికి పోయి ఆ పట్టణమునకు ఏమి సంభవించునో అని ఆ నీడను కూర్చునియుండగా దేవుడు ఒక చెట్టును ఏర్పరచి అతనికి నీడనిచ్చునట్లు చేశాడు.



మరుసటి ఉదయమందు దేవుడు ఒక పురుగును ఏర్పరచగా అది చెట్టును తొలిచినందున చెట్టు ఎండిపోయింది. దేవుడు వేడిగాలిని రప్పించగా యోనా తలకు ఎండదెబ్బ తగలి సొమ్మసిల్లి బ్రదుకుట కంటే చచ్చుట మేలని అనుకొన్నాడు. అందును బట్టి యోనాకు మరింత కోపము వచ్చింది.



అప్పుడు దేవుడు యోనాతో- ఈ చెట్టును గురించి నీవు
కోపించుట న్యాయమా? నీవు కష్టపడకుండను
పెంచకుండను ఒక రాత్రిలోనే పుట్టి పెరిగి
ఒక రాత్రిలోనే వాడిపోయిన ఈ
చెట్టువిషయములో నీవు
విచారపడుచున్నావే!

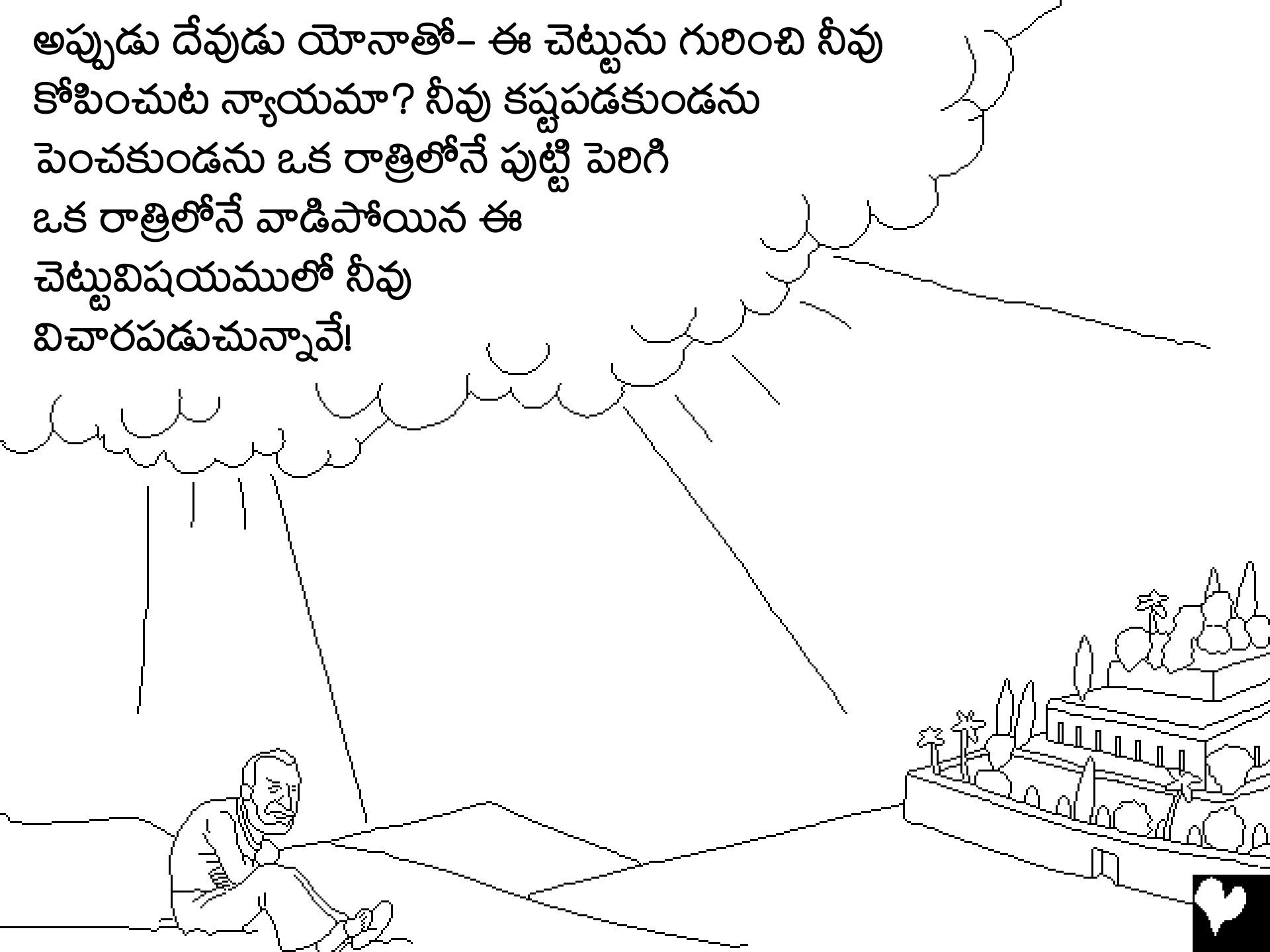

నీనెవె ప్రజల విషయములో నేను
విచారపడవద్దా? అని యోనాతో
అన్నాడు.



యోనా మరియు తిమింగలము

ఈ కథను మనము బైబిలులో

యోనా

అధ్యాయములలో చూడగలము

“నీ వాక్యములు వెల్లడి అగుటతోడనే వెలుగుకలుగును”
కీర్తనలు 119:130



ముగింపు



ఈ బైబిల్ కథ మనలను సృష్టించిన అద్భుతమైన దేవుని గురించి తెలియజేస్తుంది. ఆయన ఎవరో తెలుసుకోవాలని దేవుడు నిన్ను కోరుకుంటున్నాడు. మనము చెడుపనులు జరిగించి పాపము చేశామని దేవునికి తెలుసు. పాపమునకు శిక్ష మరణము, కాని దేవుడు నిన్ను బహుగా ప్రేమించి నీ పాపశిక్షను భరించుటకు తన ప్రియకుమారుడైన యేసును సిలువపై మరణించుటకు పంపాడు. ఆ తరువాత యేసు మరణమును జయించి పరలోకమునకు వెళ్లాడు. నీవు యేసుని నమ్మి నీపాపములను క్షమించమని అడిగినయెడల ఆయన నిశ్చయముగా క్షమించి నీయందు నివసించును. నీవు ఆయనతో యుగయుగములు జీవించెదవు. ఇది నిజమని నీవు నమ్మినట్లయితే దేవునికి ఈలాగు ప్రార్థన చేయుము. ప్రియమైన దేవా, నీవు దేవుడవని నమ్ముచున్నాను. నా పాపములకొరకు యేసు మరణించి తిరిగిలేచెనని నమ్ముచున్నాను. దయతో నా పాపములను క్షమించి నా జీవితములోనికి వచ్చి యుగయుగములు మీతో ఉండుటకు నాకు నిత్యజీవమును ప్రసాదించుము. నీ బిడ్డగా జీవించుటకు మరియు నీకు లోబడుటకు నాకు సహాయము చేయుము. ఆమెన్!
ప్రతిదినము బైబిలు చదివి దేవునితో మాట్లాడుము.

