

พระคัมภีร์สำหรับเด็ก

นำเสนอ

ซามูเอล

เด็กชายผู้รับใช้ที่แสนดี

ของพระเจ้า



เขียนโดย: Edward Hughes
คำอธิบายโดย: Janie Forest
ปรับปรุง: Lyn Doerksen
แปลภาษาโดย: Maliwan Jantabut
ผลิตโดย: Bible for Children
www.M1914.org

BFC
PO Box 3
Winnipeg, MB R3C 2G1
Canada

©2015 Bible for Children, Inc.

อนุญาต: คุณสามารถคัดลอก หรือ ปริ้น เรื่องราวได้
ตราบใดที่คุณไม่นำเรื่องเหล่านี้ไปจำหน่าย



ฮันนาร์เป็นหญิงที่ดีเลิศ นางแต่งงานกับเอลคานาห์ชายที่ดีเลิศเช่นกัน
เขาทั้งสองเคารพกราบไหว้พระเจ้า และสำแดงความเมตตาต่อคนอื่นแต่
ก็มีบางอย่างที่ขาดหายไปจากชีวิตของฮันนาร์ นางปรารถนาที่จะมีบุตร

โอ้! นางต้องการที่จะ
มีบุตรเป็นอย่างมาก

นางรอแล้วรอเล่า
อธิษฐานและตั้งความหวัง
แต่ก็ไม่มีบุตรซักที

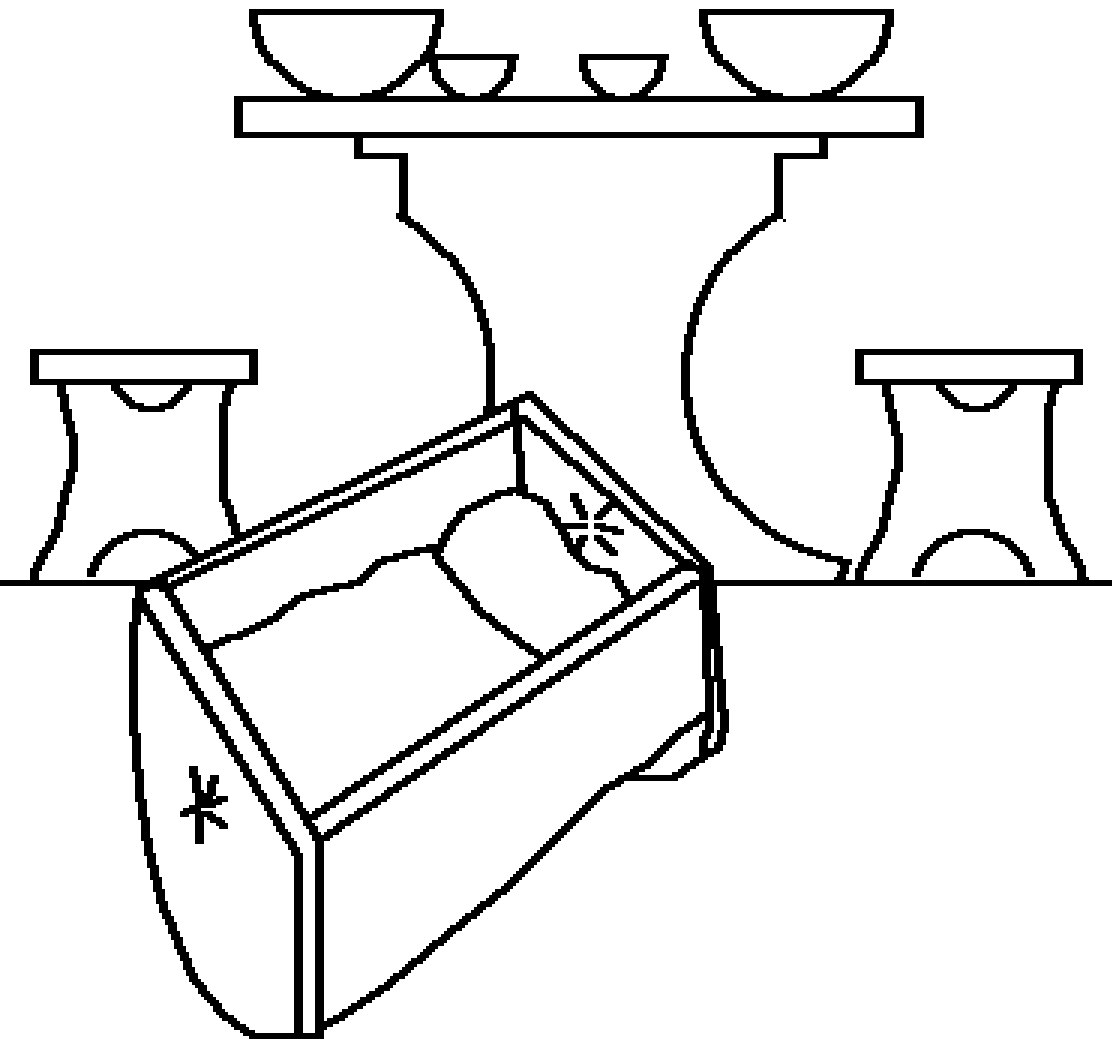



ทุกปี ฮันนาก็จะขึ้นไปยังสถานที่ประกอบพิธี
ถวายเครื่องบูชาพระเจ้า มีอยู่ปีหนึ่งนางทำ
สัญญากับพระเจ้าว่าถ้าพระองค์ประทานลูกชาย
ให้นาง ฮันนาก็จะถวายลูกชายให้เป็น
ผู้รับใช้ของพระเจ้าตลอดชีวิต





ปุโรหิตแก่คนหนึ่ง ชื่อเอลี
เห็นฮันนัทกำลังอธิษฐาน
เขาก็คิดว่านางเมาเหล้าองุ่น
เพราะว่าริมฝีปากของนาง
ขยับมูบมิบเท่านั้นแต่ไม่ได้
ยินเสียงของนาง เอลีจึง
ตะโกนเรียก ฮันนัท





ฮันนาร์เล่าให้เอลีฟัง
เกี่ยวกับคำอธิษฐานขอบุตร
ของนางและคำสัญญาที่
นางทำไว้กับพระเจ้าเอลีก็
บอกนางว่า”จงกลับไปเป็น
สุขเถิด ขอพระเจ้าแห่ง
อิสราเอลโปรดประทาน
ตามที่เจ้าได้อธิษฐานไว้”
คำพูดของเอลีทำให้นาง
เต็มไปด้วยความหวัง



หลังจากนั้นไม่นานจิตใจของฮันนาก็เต็มไปด้วยความชื่นชมยินดี“พระเจ้า
ระลึกถึงนาง”พระองค์ตอบคำอธิษฐานของนางฮันนาร์และ
เอลคานาห์มีบุตรชายชื่อ ซามูเอล(หมายความว่า พระเจ้าได้ยิน)แต่
ฮันนาร์จะจำได้ใหม่นางสัญญาอะไรไว้กับพระเจ้า



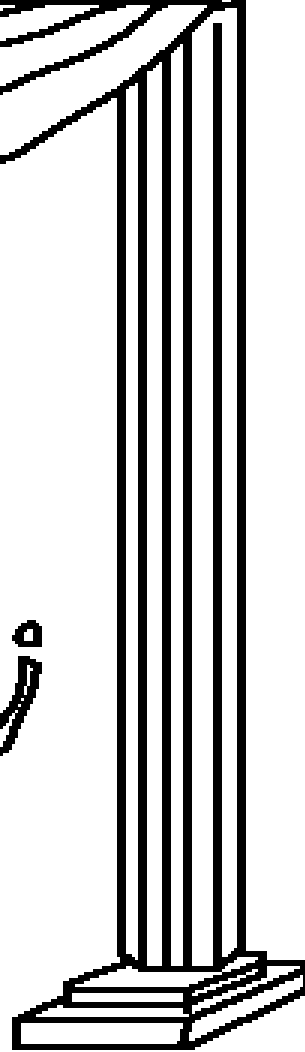
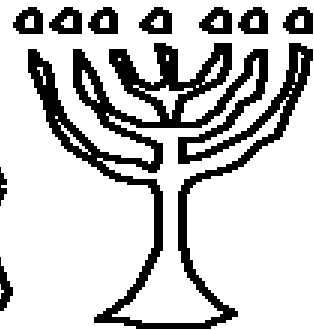

ฮันนาห์ไม่ได้ขึ้นไปถวาย
เครื่องบูชาประจำปี
แต่พระเจ้า โอ้! นางจะไม่ทำ
ตามสัญญาที่ได้ทำไว้กับ
พระเจ้าหรือ? ไม่ใช่! ฮันนาห์
กำลังรอเวลาจนกว่าซาามูเอล
จะโตพอที่จะอาศัยอยู่
สถานที่ถวายเครื่องบูชาและ
ช่วยเอลีทำงานรับใช้ แล้ว
นางก็พาซาามูเอลไปที่
สถานที่ถวายเครื่องบูชา





พระเจ้ายกย่องในความ
สัตย์ซื่อที่ยิ่งใหญ่ของฮันนาร์ห์
หลังจากซามูเอล



พระเจ้าอวยพรนางให้มีลูกชาย

อีก

สาม คนและลูกสาวอีก
สอง คน ทุก ๆ ปีนางจะขึ้น
ไปนมัสการพระเจ้า และ
เพื่อจะนำเอาเสื้อคลุมชุด
ใหม่ที่นางตัดเย็บสำหรับ

ชามูเอล





ซามูเอลไม่ได้เป็นผู้ช่วยของเอลีคนเดียวเท่านั้นมี
ลูกชาย สอง คน ของเอลีทำงานอยู่ที่นั่นด้วย เขา
ชื่อ โฮฟนี และฟีเนหัส แต่พวกเขาไม่ให้เกียรติ
แต่พระเจ้าโดยการทำสิ่งชั่วร้าย และไม่หยุดแม้ว่า
เอลีพ่อของพวกเขาได้ขอร้องให้หยุดก็ตาม เอลี

ควรจะไล่เขาทั้งสองออก
จากการทำงานที่แท่นบูชา
แต่เขาก็ละเลย

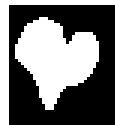

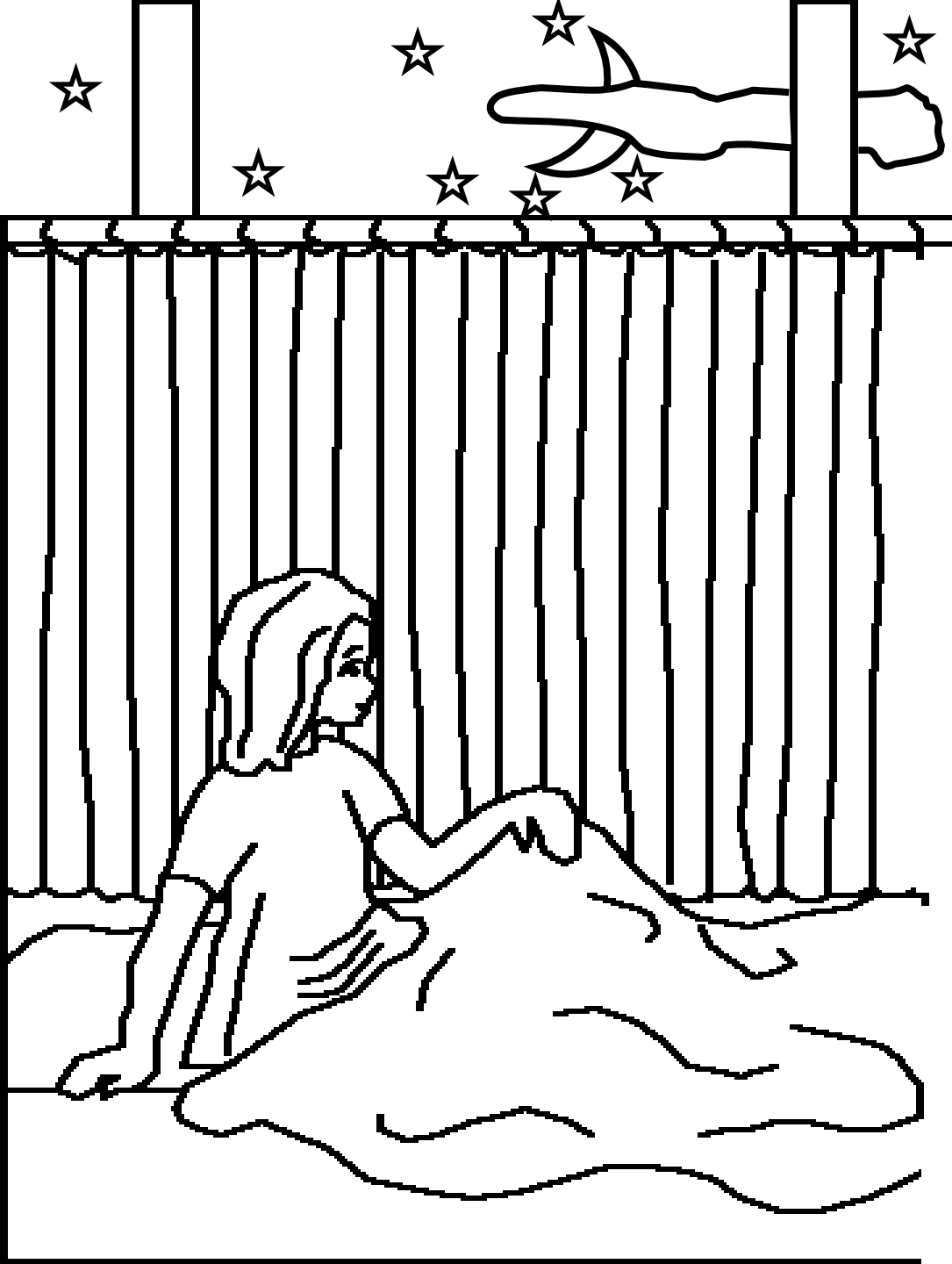

คืนหนึ่งซามูเอลได้ยินเสียง
เรียกชื่อของเขา เด็กชาย
คิดว่าเอลีเป็นคนเรียกเขา
จึงตอบว่า "ข้าพเจ้าอยู่ที่นี่" เอลี
ตอบว่า "เราไม่ได้เรียก
เจ้า" เหตุการณ์นี้ก็เกิดขึ้น
สามครั้ง เอลีรู้ว่าพระเจ้า
ต้องการจะพูดกับซามูเอล



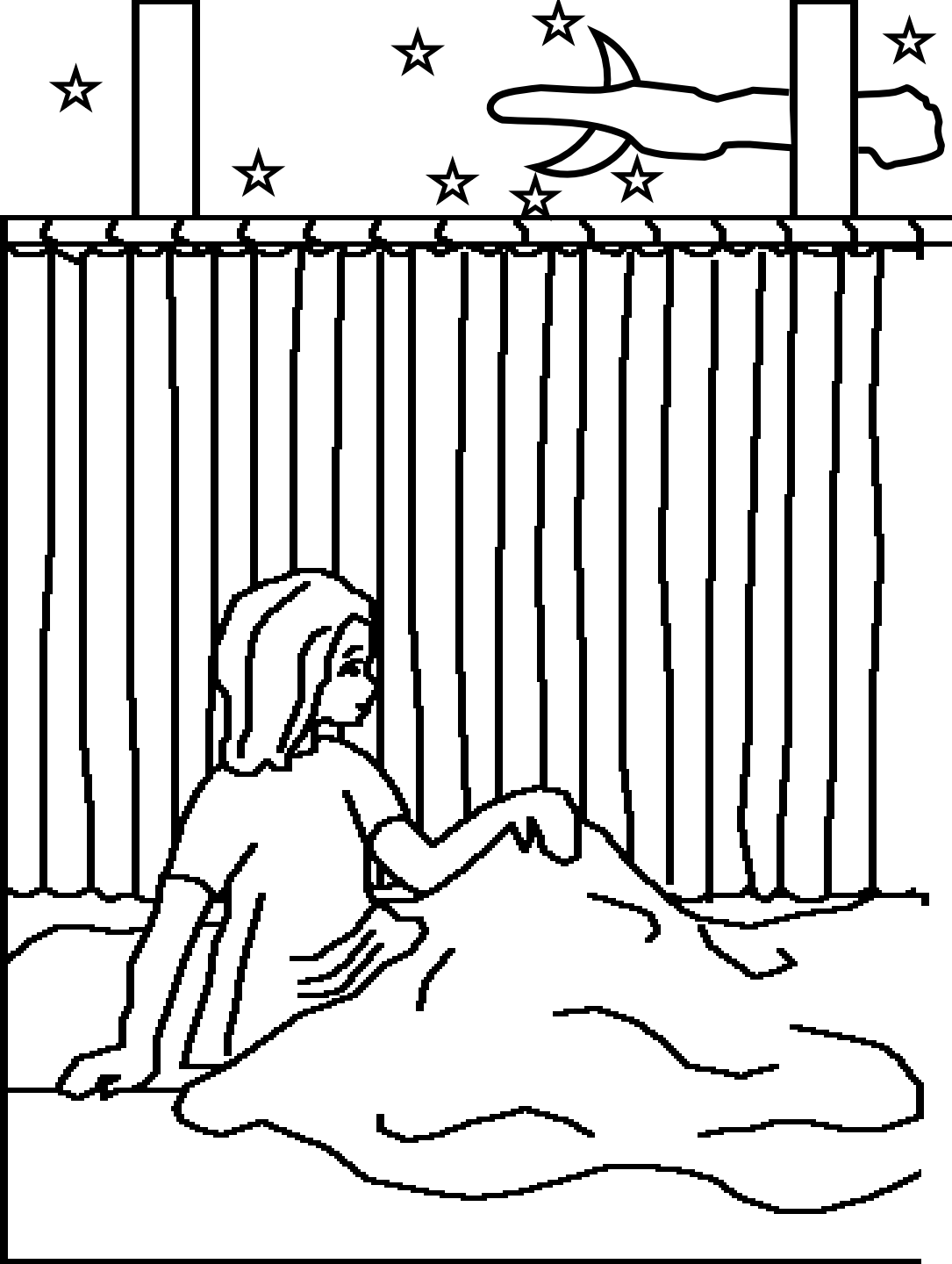

เอลีบอกซามูเอลว่า “ถ้า
พระองค์เรียกเจ้าอีกต้อง
พูดว่า พระเจ้าเจ้าข้าขอ
พระองค์ตรัสเถิดเพราะ
ผู้รับใช้ของพระองค์คอย
ฟังอยู่” แล้วพระเจาก็เรียก
อีกครั้ง พระองค์บอกได้
ข้อความสำคัญมากแก่
ซามูเอล



ในตอนเช้าเอลีก็เรียกซามูเอลเข้าไปพบเพื่อถามว่า”พระเจ้าตรัสอะไรแก่
เจ้า?” เด็กน้อยซามูเอลก็บอกทุกอย่างหมดเลย เป็นเรื่องที่ร้ายแรงเพราะ
พระเจ้ากำลังจะทำลายวงศ์พันธุ์ของเอลีเพราะว่า โฮฟนีย์และฟีเนหัส
เป็นคนชั่ว



คำเตือนของพระเจ้าก็เกิดขึ้นจริงระหว่าง
ช่วงสงครามกับคนฟิลิสเตียลูกชายหัวทั้ง
สองของเอลีทำหน้าที่ยกหีบพันธสัญญา
ของพระเจ้านำหน้ากองทหารอิสราเอล
ฝ่ายศัตรูก็ยึดหีบพันธสัญญาไว้ได้และฆ่า
โฮนนี่, ฟีนีห์ส และทหารอิสราเอลตาย
มากมายเมื่อเอลีทราบข่าวเขาก็หงาย
หลังจากที่นั่งตกลงมาคอหักตาย



หีบพันธสัญญาแห่งพระเจ้านำปัญหามากมายมาสู่คนฟิลิสเตีย พวกเขา
นำเอาหีบพันธสัญญาเข้าไปไว้ในโบสถ์ของพระดาโกนพระเจ้าเทียมเท็จ
ของพวกเขาวันรุ่งขึ้นพระดาโกนได้ล้มหน้าคว่ำลงพื้นดินตรงหน้า
หีบพันธสัญญาแห่งพระเจ้า เขาจึงยกพระดาโกนขึ้นตั้งไว้ที่เดิม แต่เช้าวัน
ต่อมาพระดาโกนก็ล้มหน้าคว่ำลงพื้นอีกเช่นเดิมครั้งนี้พระดาโกนแตก
เป็นเสี่ยง ๆ

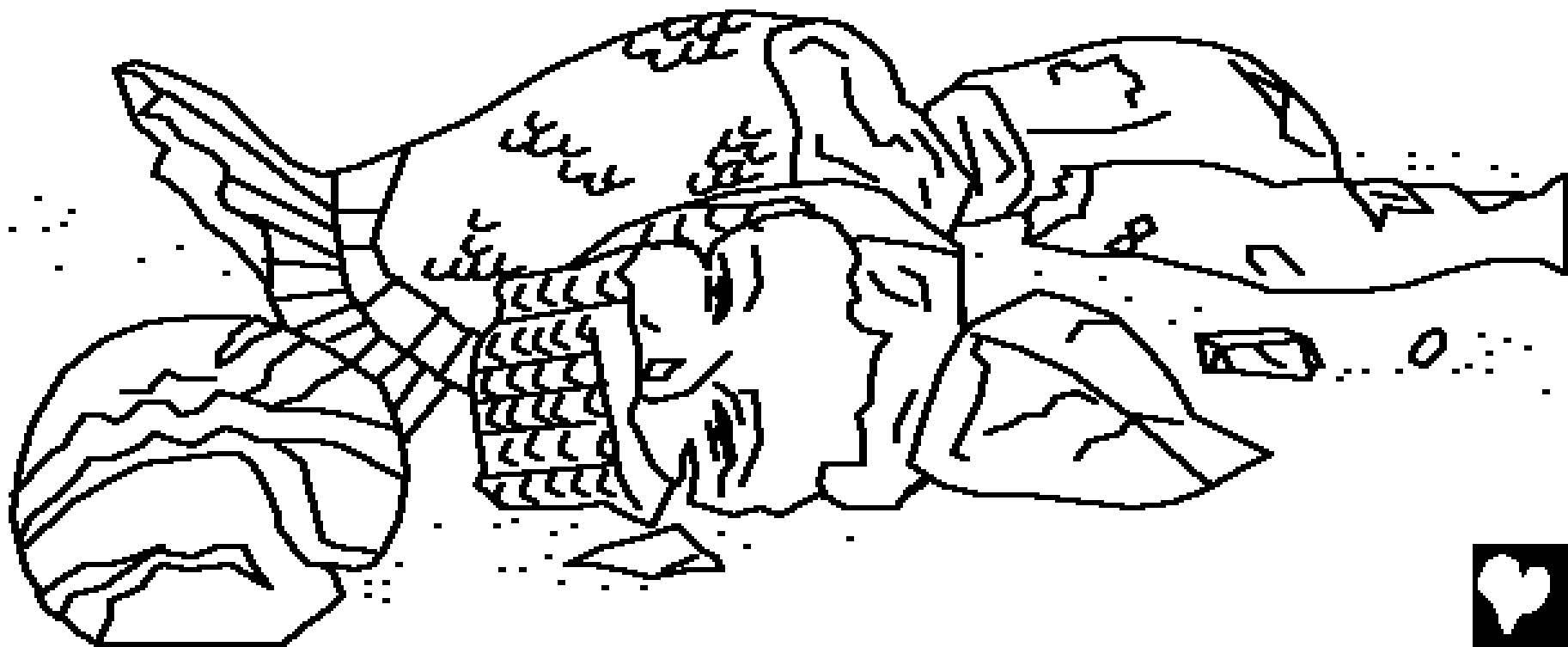

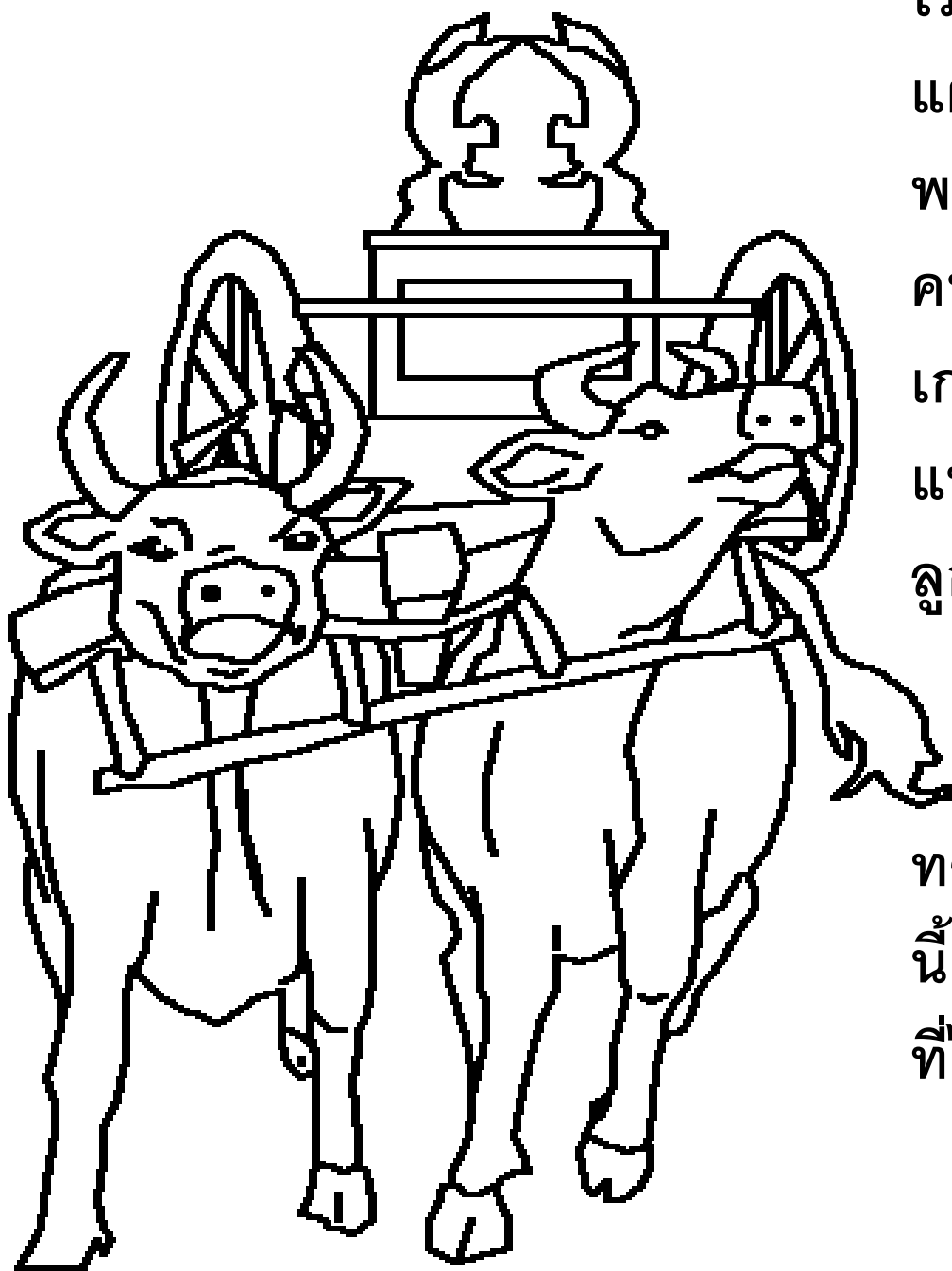

โรคภัยและความตาย กระจายไปทั่ว
แผ่นดินฟิลิปปินส์เตี้ยเพื่อทดสอบว่า
พระเจ้ากำลังลงโทษพวกเขาหรือไม่
คนฟิลิปปินส์เตี้ย นำแม่โคคู่หนึ่งมาเทียม
เกวียนพร้อมกับนำหีบพันธสัญญา
แห่งพระเจ้าวางไว้บนเกวียน แต่ขัง
ลูก ๆ ของแม่โคไว้ที่บ้าน”ถ้าแม่โคไป
ทางแผ่นดินอิสราเอลและทิ้งลูก
ของมันก็แสดงว่าพระเจ้าเป็นผู้
ทรงให้เกิดอันตรายอย่างใหญ่หลวง
นี้แก่เรา”แม่โคก็เดินตรงไปตามทาง
ที่ไปอิสราเอล



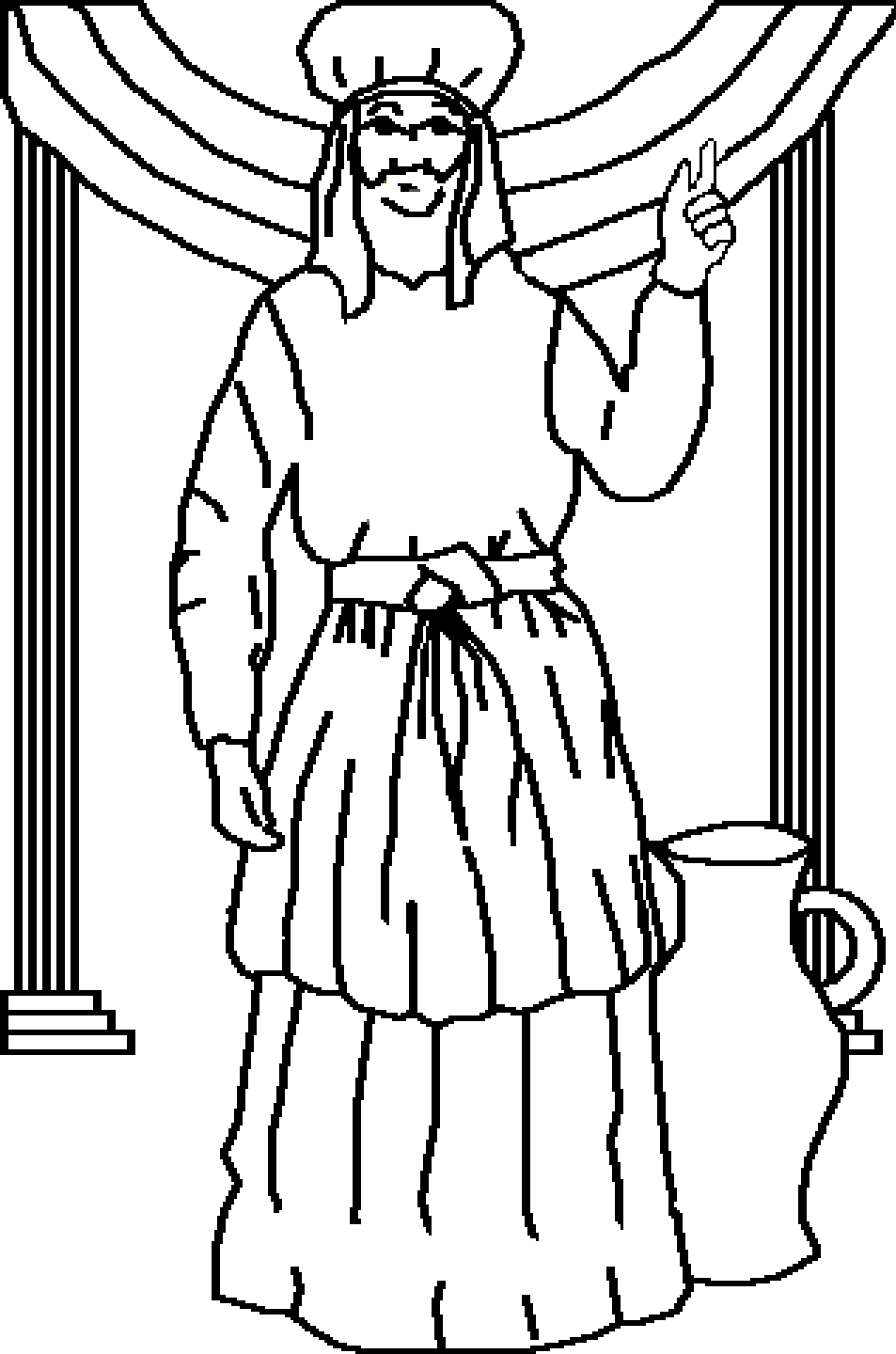

ซามูเอลขณะนี้ก็ได้โตเป็นหนุ่ม
แล้วเขาพูดกับคนอิสราเอล
ทั้งหมดว่า “ถ้าท่านจะกลับมา
หาพระเจ้าด้วยสิ้นสุดใจของ
ท่าน... พระองค์จะทรงช่วยกู้
ท่านให้พ้นจากมือของคนฟิลิสเตีย”
ผู้คนก็ทำตามผู้เผยพระวจนะ
ที่สัตย์ซื่อของ
พระองค์ และพระหัตถ์ของ
พระเจ้าก็ต่อสู้คนฟิลิสเตียแทนพวก
เขาตลอดช่วงเวลาของซามูเอล



ซามูเอล เด็กชายผู้รับใช้ที่แสนดีของพระเจ้า

เรื่องราวหนึ่งเรื่องจากพระวจนะของพระเจ้า, พระคัมภีร์,

ถูกพบใน

1 ซามูเอล 1-7

“การอธิบายนพระวจนะของพระองค์ให้ความสว่าง
ทั้งให้ความเข้าใจแก่คนรู้น้อย” สดุดี 119:130



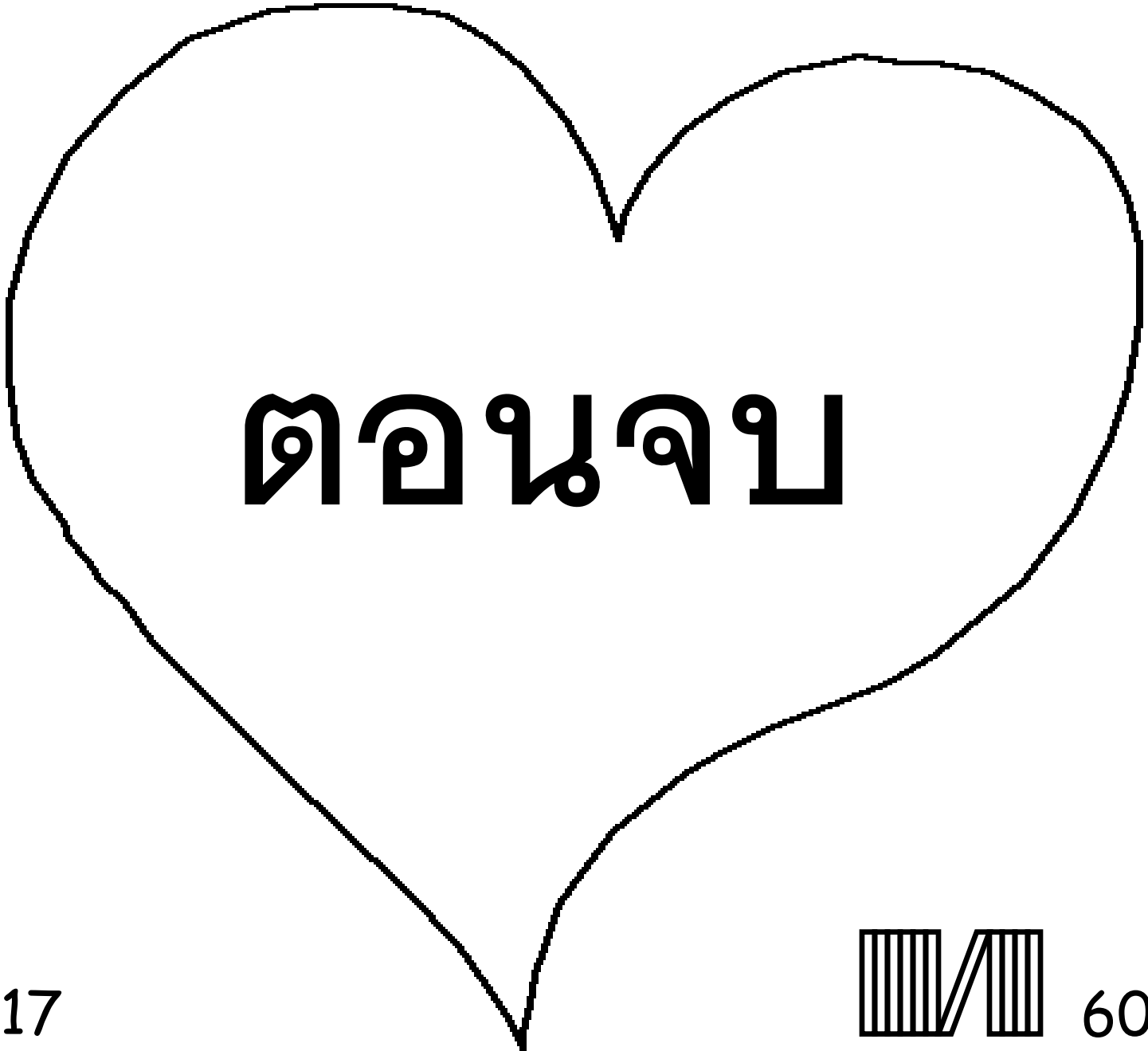

ตอนจบ



เรื่องราวในพระคัมภีร์ ได้บอกเราเกี่ยวกับพระเจ้าที่แสนดี พระเจ้าผู้ซึ่งสร้างเรา และพระเจ้า
ต้องการให้เราารู้จักกับพระองค์

พระเจ้ารู้ว่าเราได้ทำสิ่งไม่ดีมากมาย ซึ่งพระองค์เรียกสิ่งไม่ดีนั้นว่า ความบาป ผลของความบาป
คือ ความตาย, แต่พระเจ้ารักเราอย่างมาก พระองค์ได้ส่ง พระบุตรองค์ เดียวของพระองค์ ชื่อว่า
พระเยซู เพื่อมาตายบนไม้กางเขน เพื่อมารับผลบาปแทนเราทุกคน หลังจากที่พระเยซู ตายแล้วก็
กลับไปมีชีวิตบนสวรรค์ ถ้าเราเชื่อในพระเยซูด้วยใจ และอธิษฐานในนามของพระเยซูด้วยปาก
เพื่อขอการยกโทษบาปที่ได้ทำมาทั้งหมด พระเยซูก็จะยกโทษให้เรา พระองค์ก็จะเข้ามาและสถิต
อยู่ในตัวเรา และเราก็จะมีชีวิตร่วมกับพระเยซู ตลอดไป

ถ้าเราเชื่อในความจริงนี้ ก็พูดตาม ก็อธิษฐานกับพระเจ้าต่อไปนี้
พระเยซูที่รัก ผม/ดิฉัน เชื่อว่า พระเยซูเป็นพระเจ้า และได้มาเกิดเป็นมนุษย์บนโลกนี้เพื่อมาตาย
แทนบาปของ ผม/ดิฉัน และตอนนี้พระองค์ก็ยังมีชีวิตอยู่ ขอเชิญพระเยซูเข้ามาในชีวิต ของ ผม/
ดิฉัน และ ขอให้พระเยซูยกโทษบาปทั้งหมดของ ผม/ดิฉัน เพื่อที่ว่าจะได้มีชีวิตให้ตอนนี้ และวัน
หนึ่ง ผม/ดิฉัน จะได้ไปอยู่กับพระองค์บนสวรรค์ตลอดไป ช่วย ผม/ดิฉัน ที่จะเชื่อฟัง พระองค์
และดำเนินชีวิตและเป็นลูกของพระองค์ เอเมน

อ่านพระคัมภีร์และอธิษฐานกับพระเจ้าทุกวัน ยอห์น 3:16

