

Çocuklar için Kutsal Kitap sunar

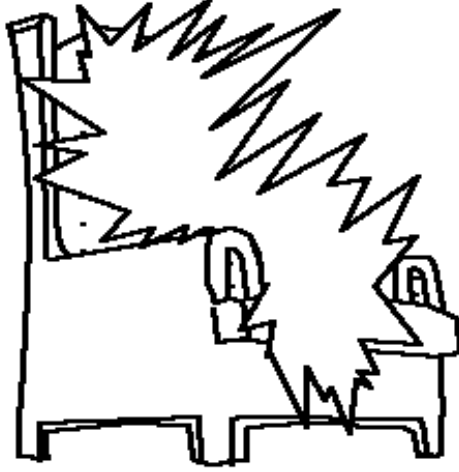

Cennet, Tanrı'nın Harika Evi



Yazarı: Edward Hughes

Resimleyen: Lazarus

Tercüme eden: Nurcan Duran

Uyarlayan: Sarah S.

60. Hikayenin 60.si

www.M1914.org

Bible for Children, PO Box 3, Winnipeg, MB R3C 2G1 Canada

Lisans: Satmadığınız sürece bu hikayeyi kopya edebilir ya da print edebilirsiniz.

Türkçe

Turkish

İsa yeryüzünde yaşadığında öğrencilerine cennet hakkında anlattı. Cennetten "Babamın Evi" diye söz eder ve orada birçok kalacak yer olduğunu söylerdi. Bu kalacak yerler büyük ve çok güzel evlerdi. Cennet yeryüzündeki evlerden çok daha büyük ve çok daha güzeldir.



1

İsa, "Ben gidip sizlere yer hazırlayacağım. Gider size yer hazırlarsam, gelip sizi yanıma alacağım", dedi. İsa ölümden dirildikten sonra cennete gitti. Öğrencileri izlerken, gözlerinin önünde bir bulut gelip İsa'yı aldı ve götürdü.



2

O zamandan beri Hıristiyanlar İsa'nın geri gelip onları alacağına dair verdiği sözü hatırlarlar. İsa hiç beklenmedik bir anda aniden geri geleceğini söyledi. Peki, İsa gelmeden ölen Hıristiyanlara ne olacak? Kutsal Kitap bize onların direkt İsa'nın yanına gittiğini söyler. Bedenden yoksun olmak İsa'nın yanında olmak demektir.

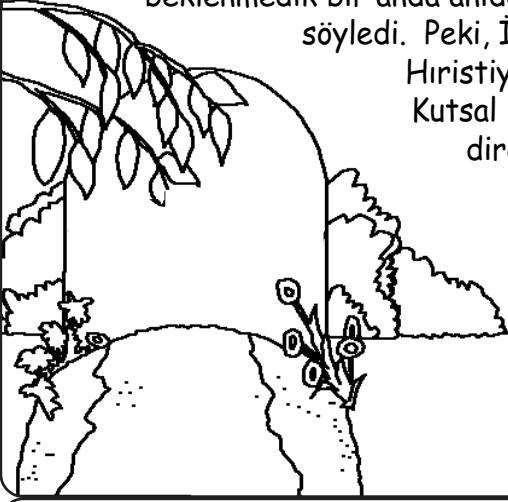

3

İncil'in son bölümü Vahiy, Cennet'in ne kadar harika olduğunu anlatır. En güzel şey ise çok özel bir şekilde cennet Tanrı'nın evidir. Tanrı her yeredir fakat tahtı cennettir.

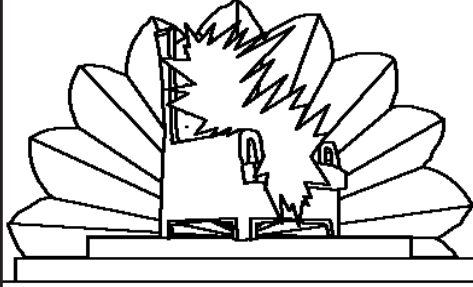

4

Melekler ve göksel varlıklar cennette Tanrı'ya tapınırlar. Aynı şekilde ölüp cennete giden Tanrı'nın halkı da. Tanrı'ya övgüler sunan güzel ilahiler söylerler.

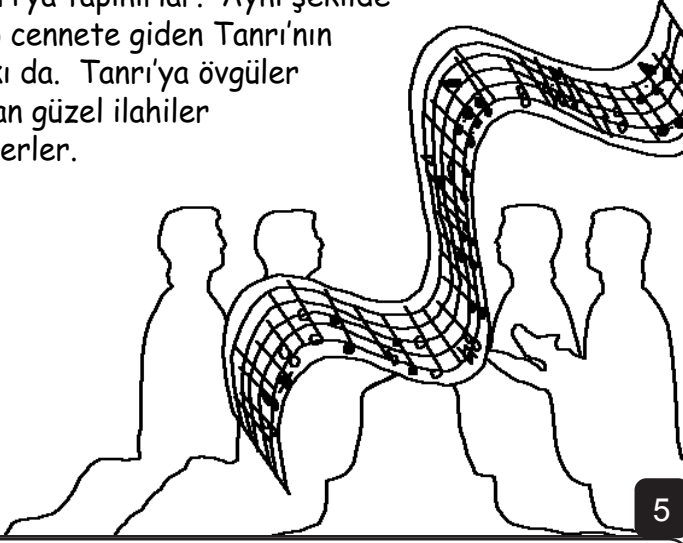

5

Onların söylediği ilahilerden bir tanesi şudur: SENE ÖVÜLMEMEYE DEĞERSİN ÇÜNKÜ BİZİ KANINLA HER OYMAK VE ULUSTAN KURTARDIN VE BİZİ TANRIMIZ İÇİN KRALLAR VE KAHİNLER YAPTIN. (Vahiy 5:9)



6

İncil'in son sayfaları Cenneti "Yeni Yeruşalim" olarak tanımlar. Dış tarafı yüksek duvarları olan çok büyük bir yer. Duvar, kristal gibi parlak, değerli taşlardandı. Duvar'ın temeli mücevher ve kıymetli taşlarla, göz kamaştıran parlaklıktaki

renklerle kaplıydı. Cennetin kapıları inciden yapılmıştı.

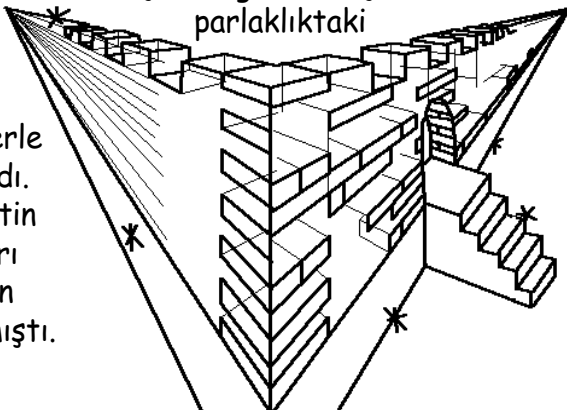

7

Bu harika incilerden yapılmış kapı asla kapanmayacak. İçeri girelim ve etrafa bir bakalım ... Vaay canına cennetin içi çok daha güzel. Şehir parlak cam gibi saf altından yapılmış. Caddeler de altından yapılmış.



8

Tanrı'nın tahtından yaşam suyu olan çok güzel, duru bir nehir akar. Nehrin diğer tarafında Aden Bahçesi'nde olan yaşam ağacı bulunur. Bu ağaç çok özeldir. Her ay farklı on iki çeşit meyve verir. Yaprakları ise uluslara şifa verir.

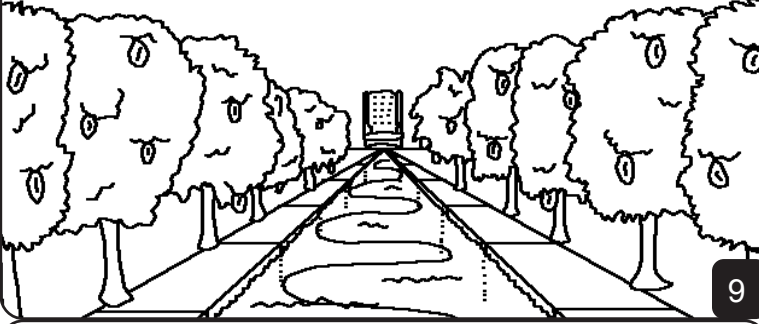

Cennette ışık için güneşe ya da aya ihtiyaç olmayacak. Tanrı'nın kendi görkemli ışığı her yeri dolduracak. Orada hiç gece olmayacak.

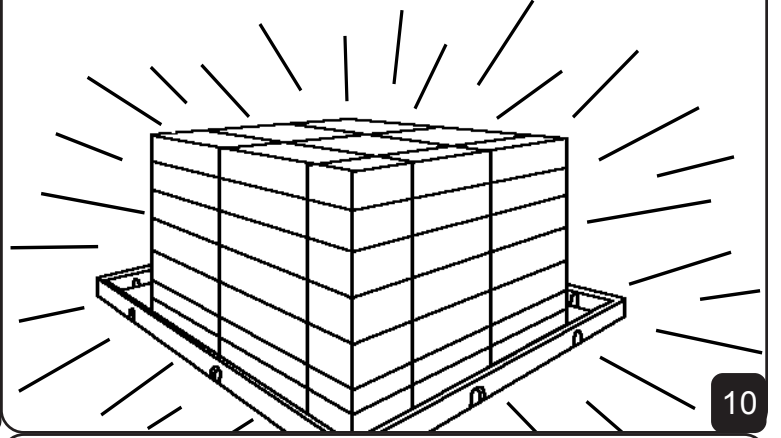

Cennette hayvanlar bile çok farklı olacak. Hepsi evcil ve dostçadır. Kurt ve kuzu birlikte otlayacak. Büyük aslanlar bile inekler gibi ot yiyecekler. Rab diyor ki, "Benim Kutsal Dağımda onların hiç biri acı çekip yıkıma uğramayacaklar."

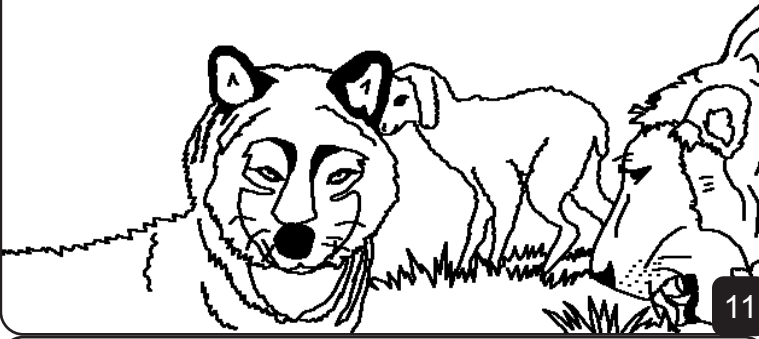

Çevremize baktığımızda Cennette eksik şeyler fark edebiliriz. Öfkeli sözler bir daha duyulmayacak. Kimse kavgaya etmeyecek ya da bencil olmayacak. Kapılarda kilit olmayacak, çünkü cennette hırsız olmayacak.

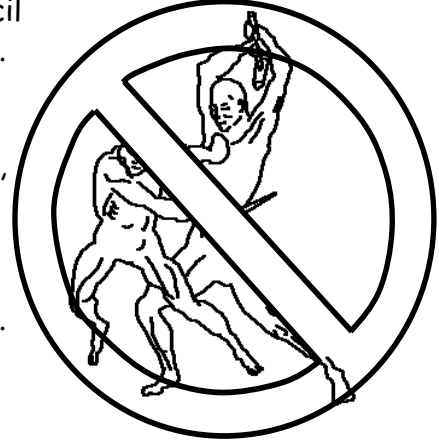

Yalancılar, katiller, büyücüler ya da kötü insanlar olmayacak. Günahın hiçbir türü olmayacak.



Cennette artık gözyaşı olmayacak. Bazen, Tanrı'nın halkı bu yaşamda büyük acılardan dolayı ağlayabiliyorlar. Cennette Tanrı bütün gözyaşlarını silecek.



Cennette ölüm de yok. Tanrı'nın halkı sonsuza dek Rab ile birlikte olacaklar. Artık keder olmayacak, ağlama, acı olmayacak. Hastalık, ayrılık, cenaze töreni olmayacak.

Cennetteki herkes Tanrı ile birlikte sonsuza dek mutlu yaşayacaklar.



15

En güzeli ise, Cennet İsa Mesih'e kurtarıcıları olarak inanan, Efendileri olarak O'na itaat eden kız ve erkek çocuklar (ayrıca büyükler) içindir. Cennette Kuzu'nun Yaşam Kitap'ı adında bir kitap var. Bu kitapta bütün insanların ismi yazılı.

Orada kimlerin isimlerinin yazıldığını biliyor musun?

İsa'ya inanan herkesin.

"Senin de ismin orada yazılı mı?"

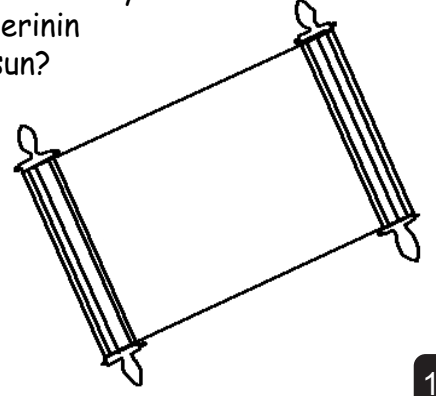

16

İncil'in son sözleri Cennet'in çok mükemmel bir davet olduğudur. "Ruh ve Gelin, 'Gel!' diyorlar. İşiten, 'Gel!' desin. Susayan gelsin. Dileyen, yaşam suyundan karşılıksız alsın."



17

"Cennet, Tanrı'nın Harika Evi"

Tanrı'nın Sözü'nden, Kutsal Kitap'tan bir hikaye

Yuhanna 14, 2.Korintliler 5,
Vahiy 4, Vahiy 21-22

"Sözlerinin açıklanışı aydınlık saçar."
Mezmun 119:130

18

Tanrı O'nun günah olarak adlandırdığı kötü şeyleri yaptığımızı bilir. Günahın cezası ölümdür.

Tanrı bizi çok sever ki Oğlu İsa'yı günahımızın cezasını çekmesi ve bir Çarmık üzerinde ölmesi için gönderdi. İsa dirildi ve Cennete geri gitti! Şimdi Tanrı günahlarımızı bağışlayabilir.

Eğer günahlarınızdan dönmek isterseniz, Tanrı'ya şunu söyleyin: Sevgili Tanrı, İsa'nın benim için öldüğüne ve şimdi tekrar yaşadığına inanıyorum. Lütfen yaşamıma gel ve günahlarımı affet, öyle ki şimdi yeni yaşama sahip olabileyim ve sonra da daima Seninle olabileyim. Senin çocuğun olarak Senin için yaşayabilmeme yardım et. Âmin.
Yuhanna 3:16

Her gün İncil'i okuyun ve Tanrı'yla konuşun!