

Çocuklar için Kutsal Kitap
 sunar

Yunus ve Büyük Balık



Yazarı: Edward Hughes
Resimleyen: Jonathan Hay
Uyarlayan: Mary-Anne S.
Tercüme eden: Nurcan Duran
Üreten: Bible for Children
www.M1914.org

BFC
PO Box 3
Winnipeg, MB R3C 2G1
Canada

©2010 Bible for Children, Inc.

Lisans: Satmadığınız sürece bu hikayeyi kopya edebilir
ya da print edebilirsiniz.



Yıllar önce, Yunus adında bir adam
İsrail topraklarında yaşadı. Bir gün,
Tanrı ona dünyanın en güçlü, en
büyük ülkesi Ninova'ya
gitmesini
söyledi.



Yunus oradaki insanları Tanrı'nın
onların ne kadar kötü olduklarını
bildiđi konusunda
uyaracaktı.



Yunus Tanrı'ya itaatsizlik etti! Ninova'ya gitmek yerine, Yunus bir gemiye bindi ve ters yönde olan Tarşış ismindeki yere doğru gitmeye başladı.

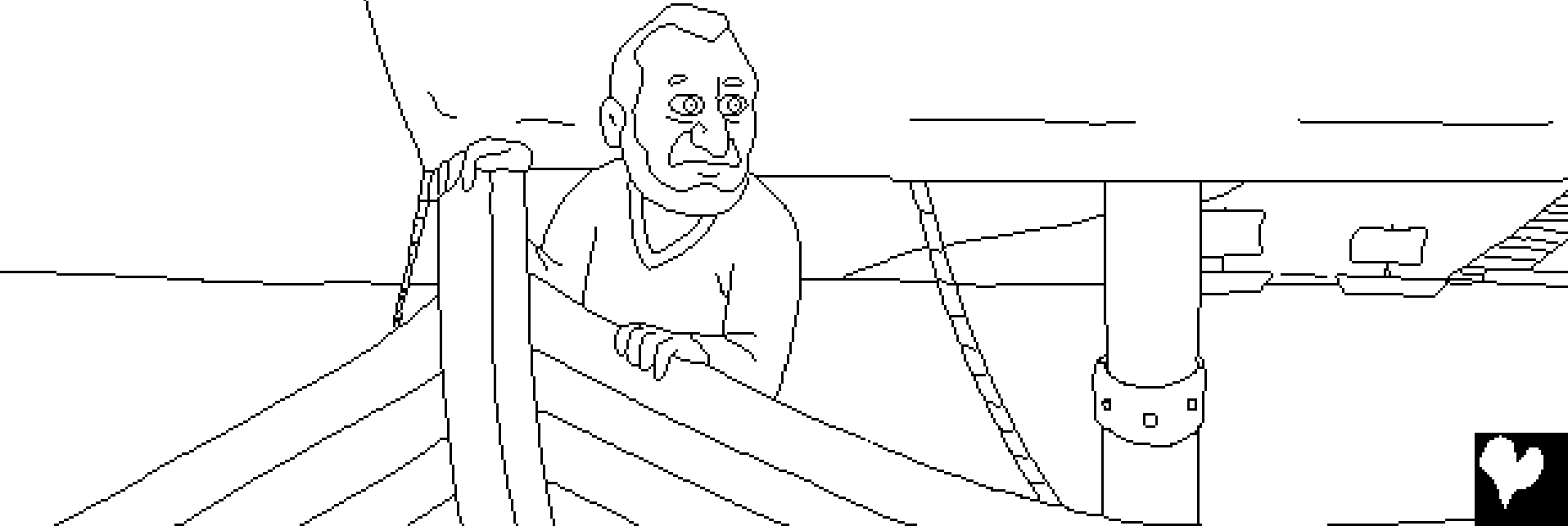

Rab Tanrı denize büyük bir rüzgâr gönderdi. Büyük bir fırtına vardı! Denizciler geminin ayrılmasından ve batmasından korktular.

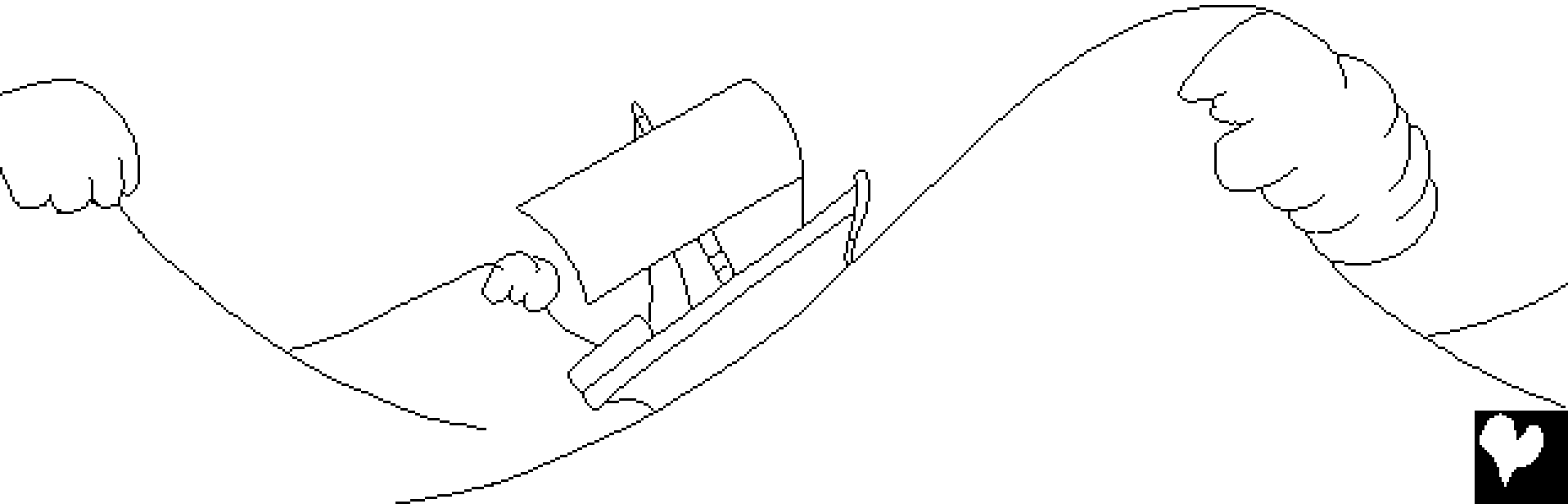

Fırtına kötü ve daha kötü oldu. Korkmuş bir şekilde, denizciler kendi tanrılarına dua ettiler ve gemiyi hafifletmek için bütün yükü denize attılar. Ama hiçbir şey işe yaramadı.

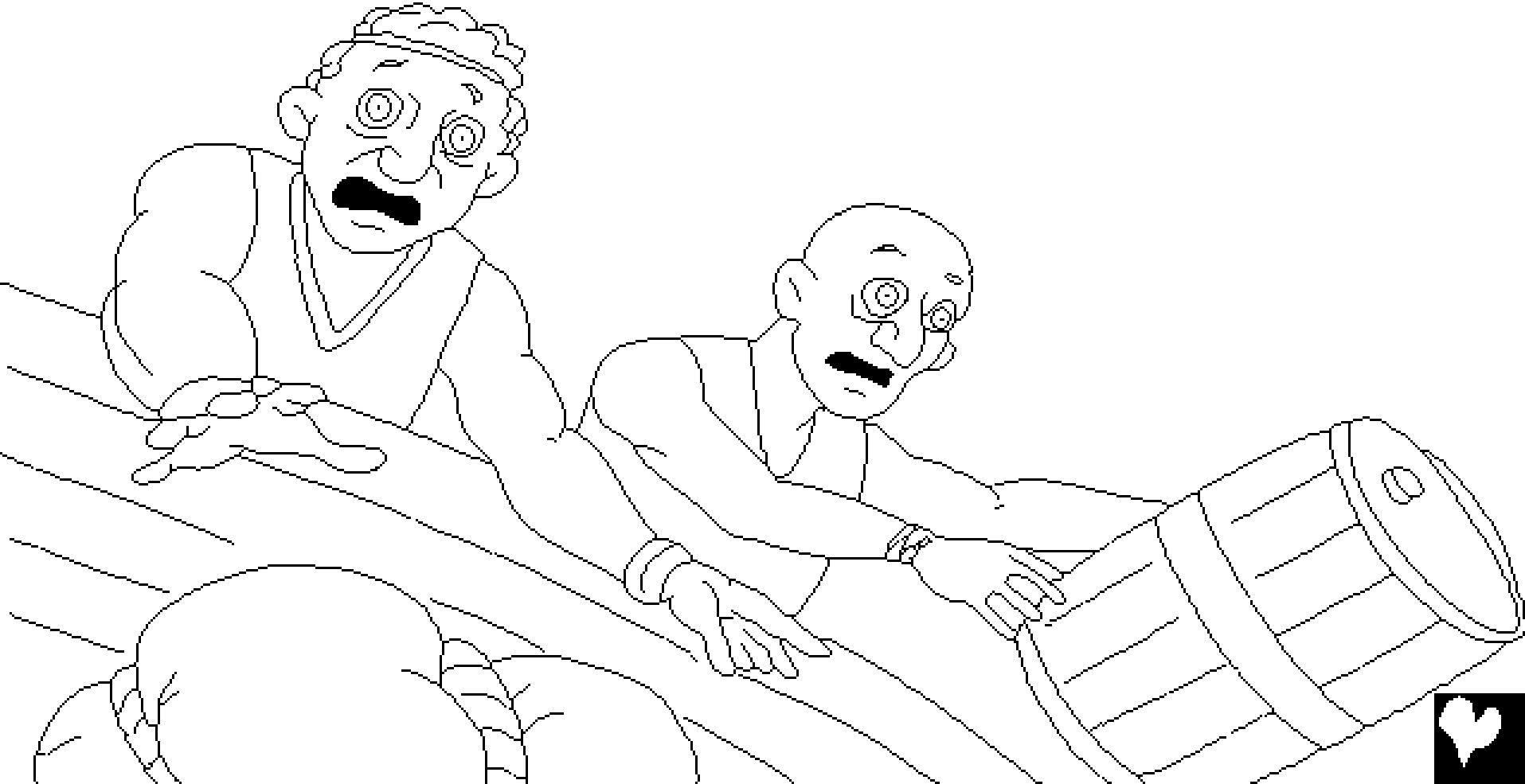

Gemide dua etmeyen tek kiři Yunus'tu. Bunun yerine geminin iinde yatmıř, miřil miřil uyuyordu. Geminin kaptanı onu buldu. "Uyuyarak ne yapıyorsun? Kalk! Tanrına dua et! Belki Tanrı bizi dūřünür, böylece yok olmayız."



Bir süre sonra denizciler sorunun Yunus'la ilgili olduğuna karar verdiler. Yunus onlara RAB'den kaçmakta olduğunu söyledi. Onlar, "Denizin bizim için sakın olmasını sağlamak için sana ne yapmalıyız?" diye sordular. "Beni kaldırıp denize atın," diye yanıtladı Yunus. "Eminim ki, bu şiddetli fırtınaya benim yüzümden yakalandınız."

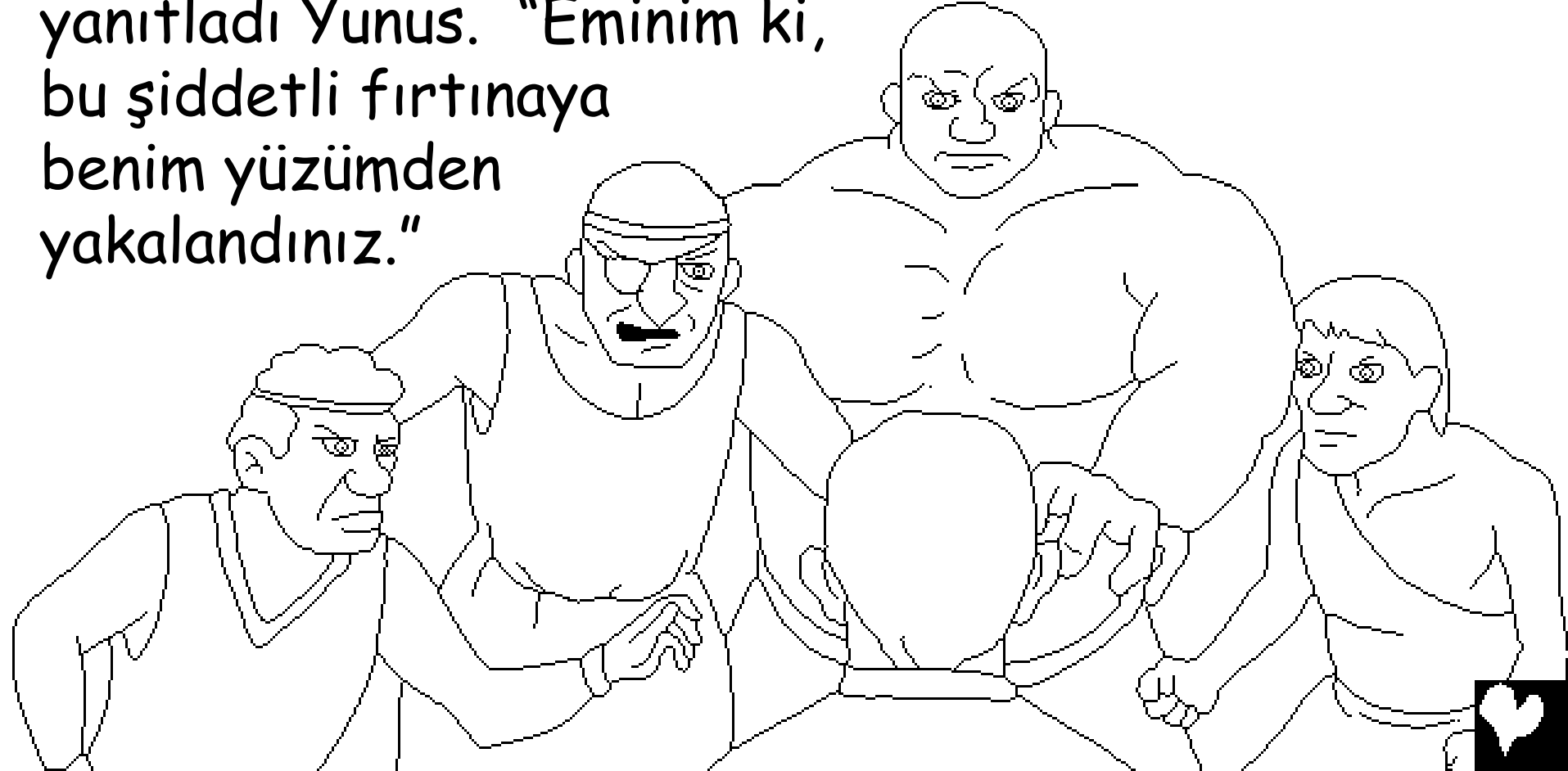

Denizciler Yunus'u
denize atmak
istemiyorlardı.
Bu yüzden gemiyi
karaya götürmek
için küreklere
daha da çok
asıldılar. Ama
başaramadılar.
Yapılacak sadece
tek bir şey
vardı!

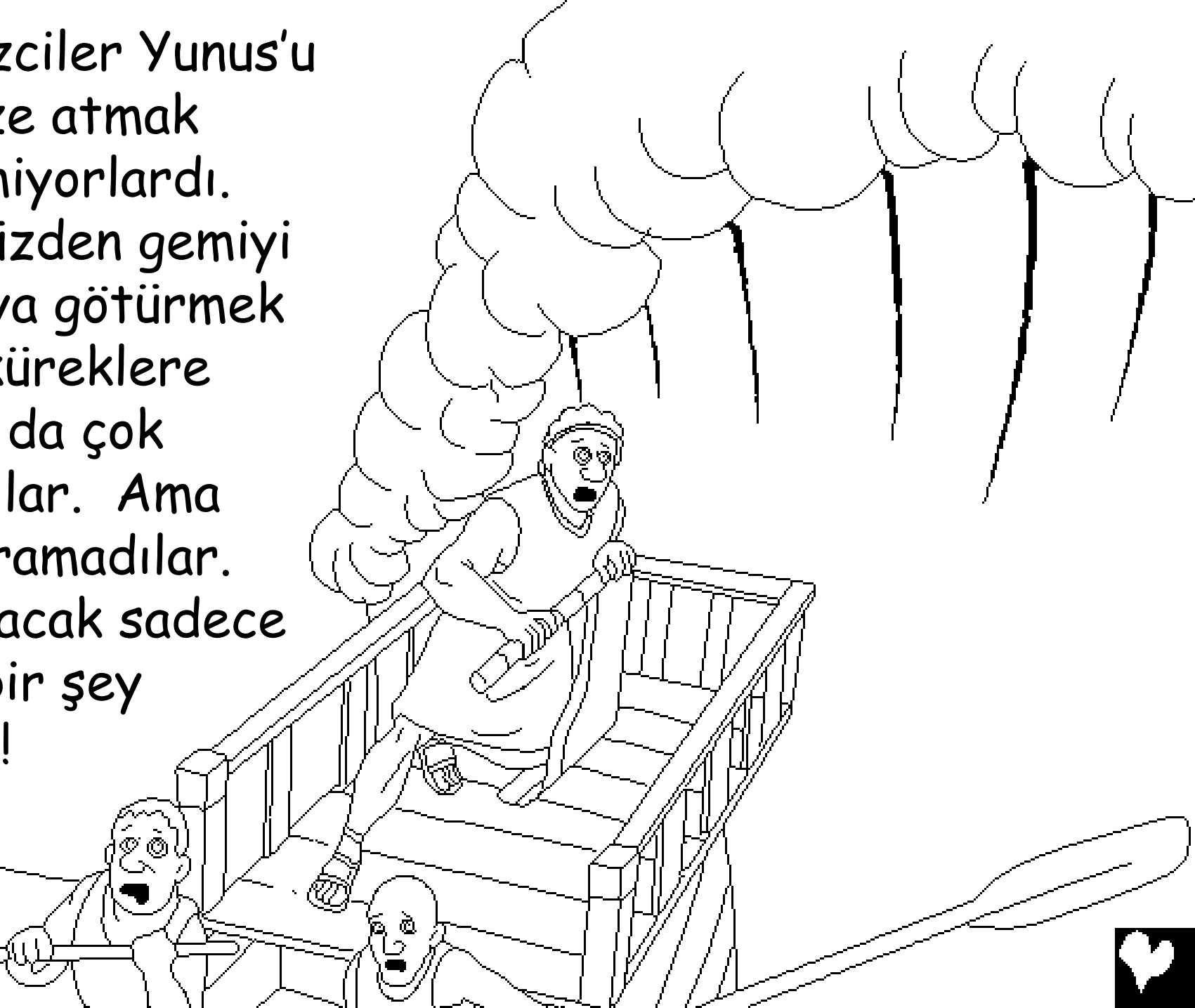

Bağışlanmak için dua ettikten sonra,
denizciler Yunus'u tutup denize
attılar. Yunus
dalgaların
arasında
kaybolurken,
deniz sakinleşti ve rüzgâr
da dindi. Havadaki ani
değişim denizcileri fırtınadan
daha çok korkuttu. Sadece
Tanrı'nın bunu yapabileceğini
bilmeleri gerekirdi.
Korku ve hayret içinde
RAB'be tapındılar.

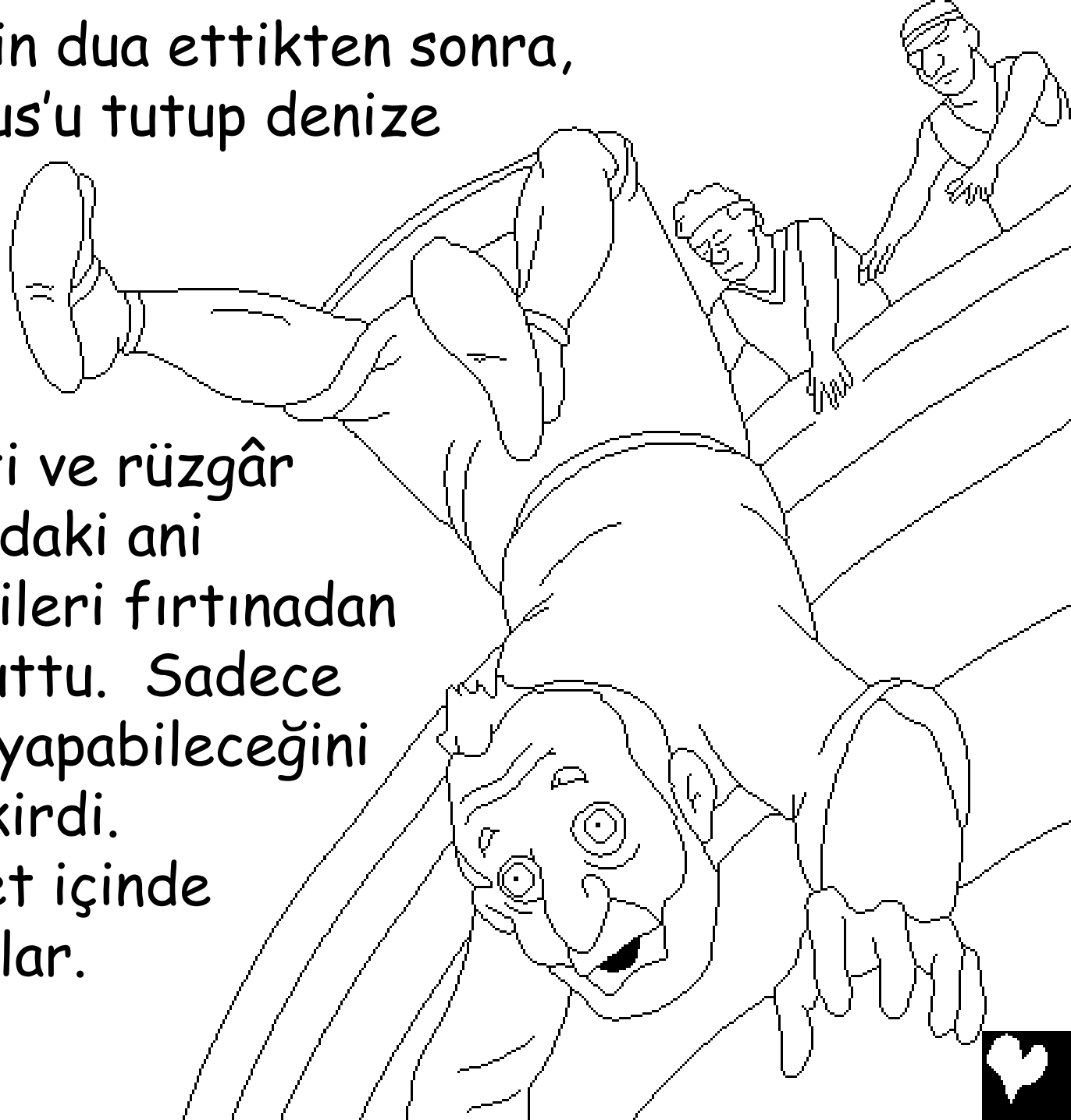

Bu arada,
itaatsiz haberciye
b y k bir s rpriz
vardı.  aresizce
denizin derinliklerine
batarken, Yunus
boğulmaktan
onu hi bir Őeyin
kurtaramayacađını
biliyordu. O da
boğulurdu - ama
Tanrı'nın baŐka
planları vardı.



RAB Yunus'u yutması için büyük bir balık hazırlamıştı. Balık tam zamanında oradaydı! Bir yutuşta Yunus denizin dışında ve balığın karnındaydı. Yunus balığın içinde üç gün kaldı. Düşünmek ve dua etmek için çok zamanı oldu.



Üç gün sonra, Yunus nihayet Tanrı'ya itaat etme sözü verdi. Tam o anda Tanrı balığa konuştu ve balık Yunus'u sahile kustu.

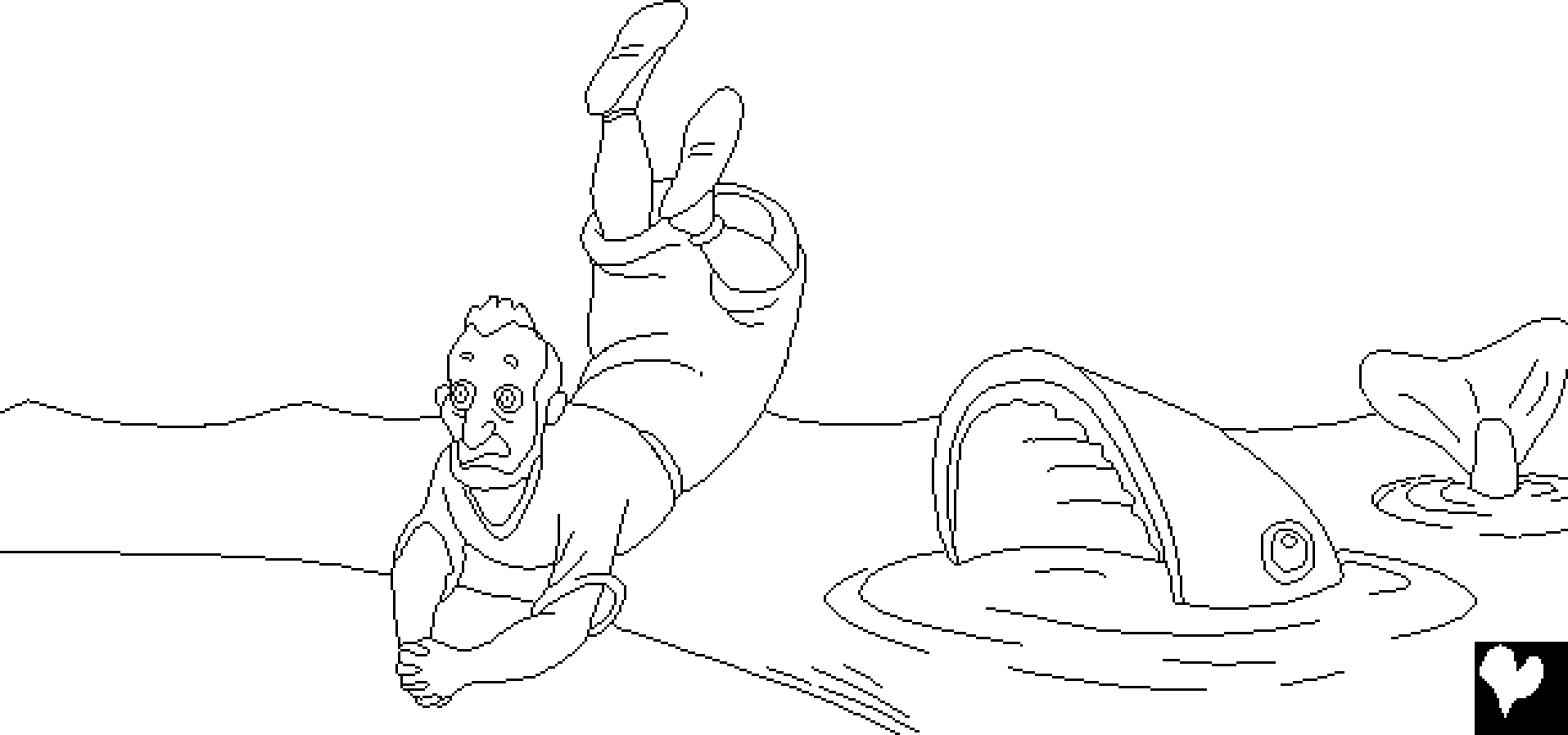

Bir kez daha, Tanrı Yunus'a Ninova'ya gitmesini ve Tanrı'nın sözünü vaaz etmesini istedi. Bu sefer, Yunus gitti! Yunus bağırarak şehre girdi, "Kırk gün sonra Ninova yıkılacak."



Ninova halkı Tanrı'nın sözüne inandı. Tanrı'ya günahlarından dolayı üzgün olduklarını göstermek için yemek yemediler ve çuldan elbiseler giydiler. Hatta kral bile Tanrı'nın önünde kendini alçalttı. Tahtından indi, çuldan elbiseler giydi ve küllerin içinde oturdu. Herkese kötü yollarından ve şiddetten dönmelerini ve Tanrı'nın onları

bağışlaması için dua etmelerini buyurdu.

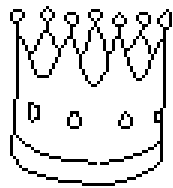

Tanrı onları BAĞIŞLADI! İnsanlar Tanrı'nın onları
affetmiş olduğunu fark ettiklerinde
Ninova'da harika bir
sevinç günü
olmuş olmalı.
...Fakat bir
kişi kızgındı.
Yunus!



Yunus neden kızgındı? Tanrı'ya şöyle dedi, "Senin lütfeden, merhametli, tez öfkelenmeyen, sevgisi engin bir Tanrı olduğunu biliyordum." Başka bir deyişle, Yunus Tanrı'nın her zaman günahlarından pişmanlık duyan ve Tanrı'nın Sözü'ne itaat edenleri bağışladığını biliyordu. Öyle görünüyordu ki Yunus Ninova halkını sevmiyordu. Onların bağışlanmalarını istemedi.



Yunus Tanrı'ya çok kızgındı ki şöyle dedi, "Benden canımı al; çünkü benim için ölmek yaşamaktan iyidir."



Yunus Tanrı'nın Őimdi ne yapacađını grmeyi beklemek iŐin Őehrin dıŐında oturdu. Rab Tanrı byk yapraklı bir bitki hazırladı. Hızlı bir Őekilde byd ve btn gn Yunus'u glgesiyle sıcak gneŐten korudu.

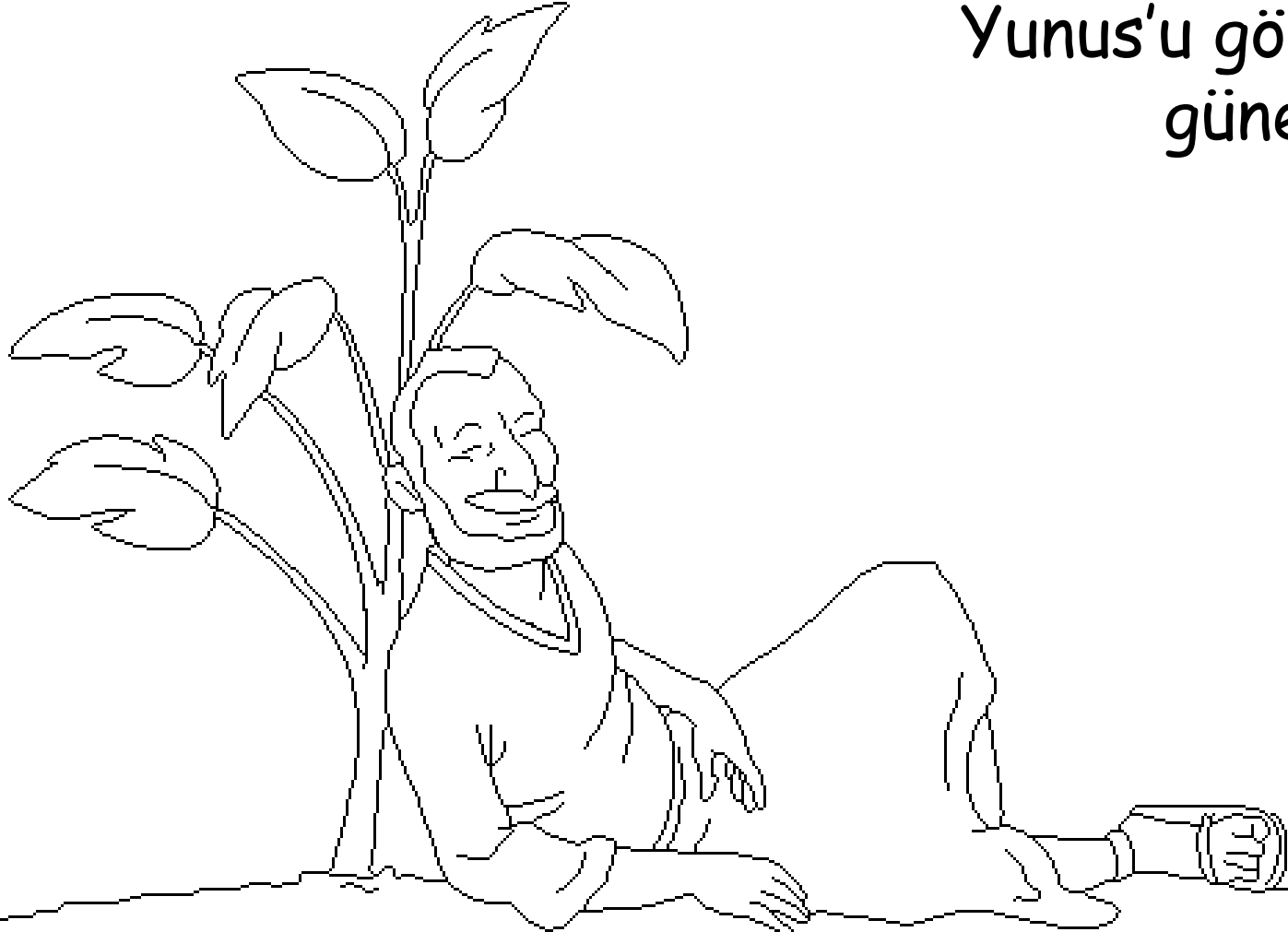

Ertesi sabah, Tanrı bitkileri öldüren bir solucan gönderdi. Daha sonra, Rab sıcak ve güçlü bir rüzgâr hazırlayıp Yunus öleceğini düşünene kadar estirdi. Bütün bunlar Yunus'u daha da çok kızdırdı.



Sonra Rab Yunus'a, "Öfkelenmeye hakkın var mı? Emek vermediğin ve yetiştirmedeğin keneotuna acısın. Bir gecede çıktı ve bir gecede yok oldu. Ben neden, binlerce insanı

olan, o büyük şehre, Ninova'ya merhamet göstermeyeceğim?"

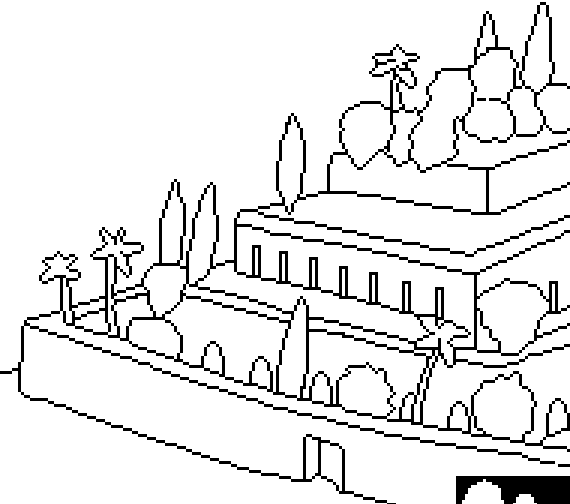

"Yunus ve Büyük Balık"

Tanrı'nın Sözü'nden, Kutsal Kitap'tan bir hikaye

Yunus

"Sözlerinin açıklanışı aydınlık saçar."
Mezmur 119:130



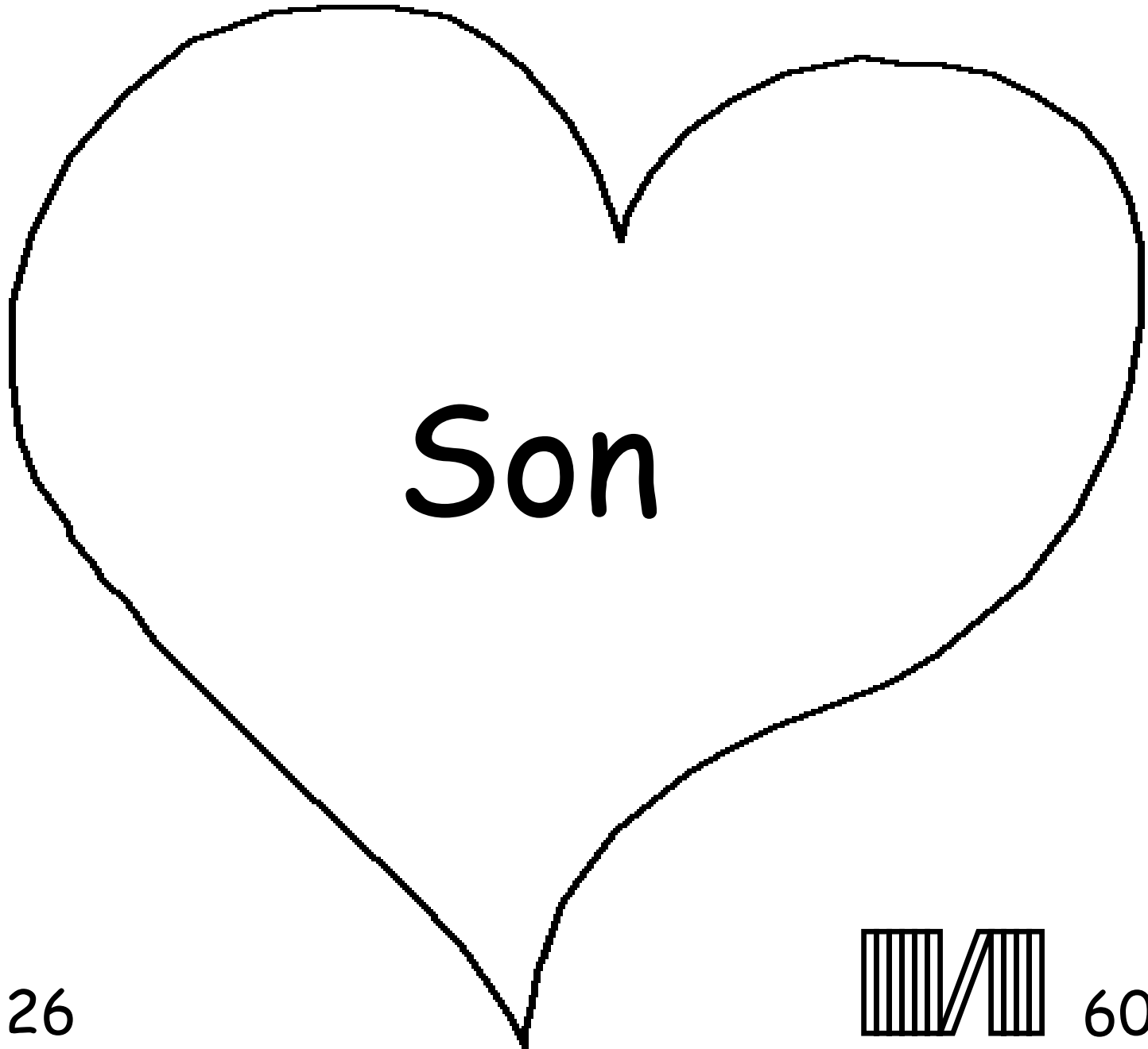

| 26

||||| 60



Bu Kutsal Kitap hikâyesi bize bizi yaratan ve O'nu tanımanı isteyen harika Tanrımız hakkında anlatır.

Tanrı, O'nun günah olarak adlandırdığı, kötü şeyleri yaptığımızı bilir. Günahın cezası ölümdür fakat Tanrı sizi çok sevdiği için tek Oğlu'nu, İsa'yı, Çarmıh üzerinde ölmesi ve günahlarınız için cezayı çekmesi için gönderdi.

Eğer gerçeğin bu olduğuna inanıyorsanız, Tanrı'ya şunları söyleyin: Sevgili İsa, Senin Tanrı olduğuna ve benim günahlarım için ölmek için insan olduğuna ve şimdi yeniden yaşıyor olduğuna inanıyorum. Lütfen yaşamıma gel ve günahlarımı affet, öyle ki şimdi yeni yaşama sahip olabileyim ve bir gün sonsuza dek Seninle birlikte olmak için gidebileyim. Senin çocuğun olarak Sana itaat edebilmem ve Senin için yaşayabilmem için bana yardım et. Amin.

Her gün Kutsal Kitap'ı okuyun ve Tanrı'yla konuşun!
Yuhanna 3:16

