

Біблія для дітей
представляє

**Самуїл –
хлопець, який
служив Богу**



Написано: Edward Hughes
Ілюстровано: Janie Forest
Адаптовано: Lyn Doerksen
Перекладено: Boris Trachenko
Видано: Bible for Children
www.M1914.org

BFC
PO Box 3
Winnipeg, MB R3C 2G1
Canada

©2007 Bible for Children, Inc.

**Ліцензія: Ви маєте право копіювати або друкувати це оповідання,
якщо копія не призначена для продажу.**



Анна була доброю жінкою, одруженою з добрим чоловіком, Елканною. Вони обоє шанували Бога і виявляли доброту до інших. Але чогось не

вистачало у житті Анни.

Вона хотіла мати дитину. О, як вона хотіла дитину!

Вона чекала й молилася

і сподівалася, і

знов чекала.

Дитини не було!

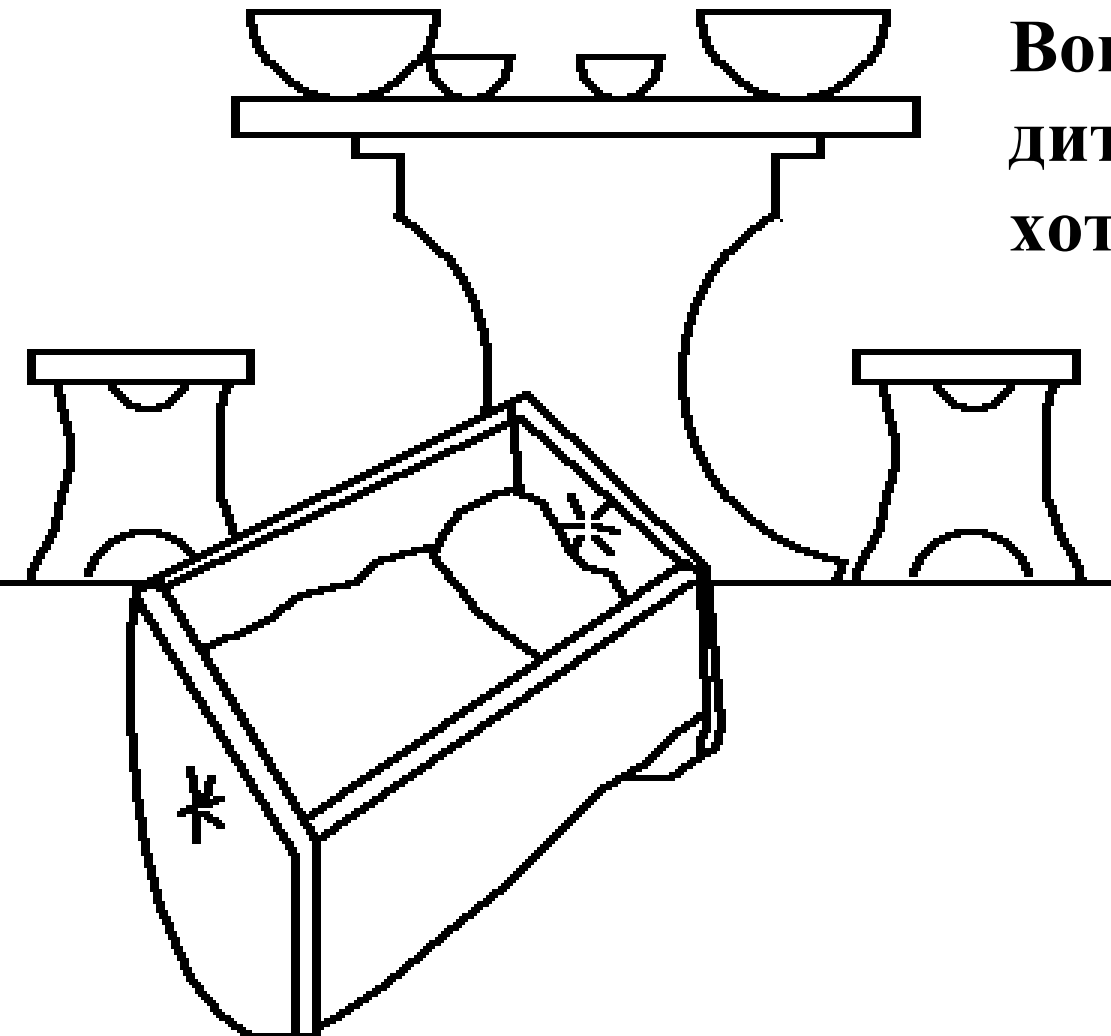



**Щороку Анна
ходила до Божого
храму для
поклоніння. Одного
року вона пообіцяла
Богу, що якщо Він
дозволить їй мати
сина, вона віддасть
хлопця бути Божим
служогою назавжди.**





**Старий священик
Ілій бачив, як Анна
молилася. Він
думав, що Анна
була п'яна від вина,
тому що вона
рухала губами,
але слів чути не
було. Він
докорив
Анні!**





Але Анна сказала Ілію про свою молитву за дитину та її обіцянку Богу. “Іди з миром, - відповів Ілій, - А Бог Ізраїлів дасть тобі бажання твоє, яке ти від Нього жадала.” Слова Ілія дали Анні надію.



**Скоро велика радість наповнила серце Анни.
“Господь згадав про неї” і відповів на її молитву.
У них з Елканною народився хлопчик, якого назвали
Самуїлом (що означає “жадання від Бога”). Але чи
пам’ятатиме Анна Господа і свою обіцянку Йому?**

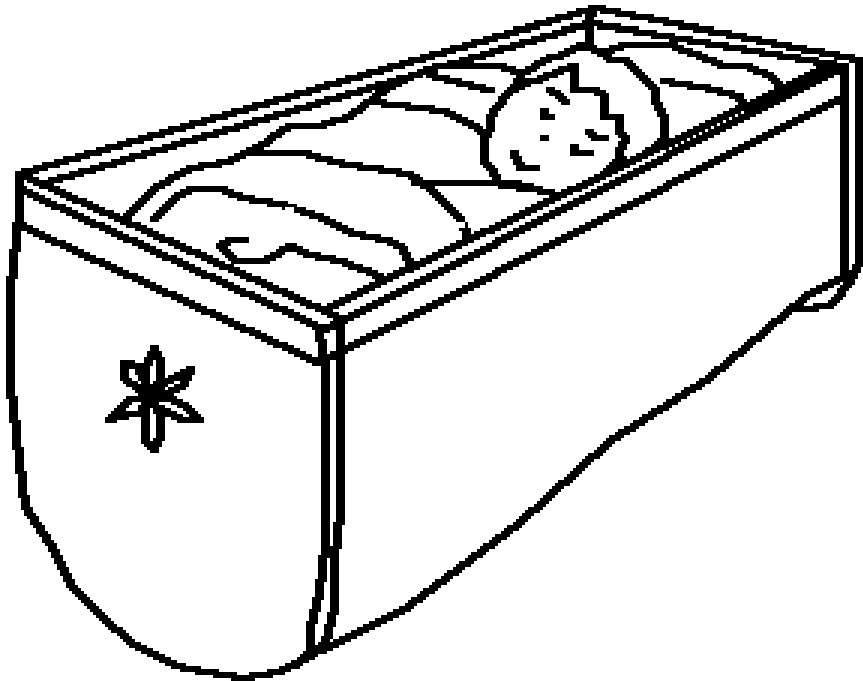

Анна перестала ходити до храму кожного року. Ой! Чи не порушила вона обіцянки, яку дала Богу? Ні, Анна чекала, доки Самуїл виросте, щоб жити у храмі й допомагати Ілію у Божій службі. Тоді вона привела його до храму.





Бог вшанував велику вірність Анни. Після Самуїла Бог послав їй ще трьох синів і двох дочок. Кожного року Анна ходила до храму, щоб поклонитися Богу і принести новий одяг, який вона робила для Самуїла.



Самуїл допомагав Ілїї не сам. Сини Ілїї, Хофні та Пінхас, також працювали там. Але вони безчестили Бога, роблячі ганебні речі, й не бажали виправлятися,

навіть коли їхній батько Ілїй благав їх. Ілїй повинен був звільнити їх від роботи у храмі. Але він цього не зробив.



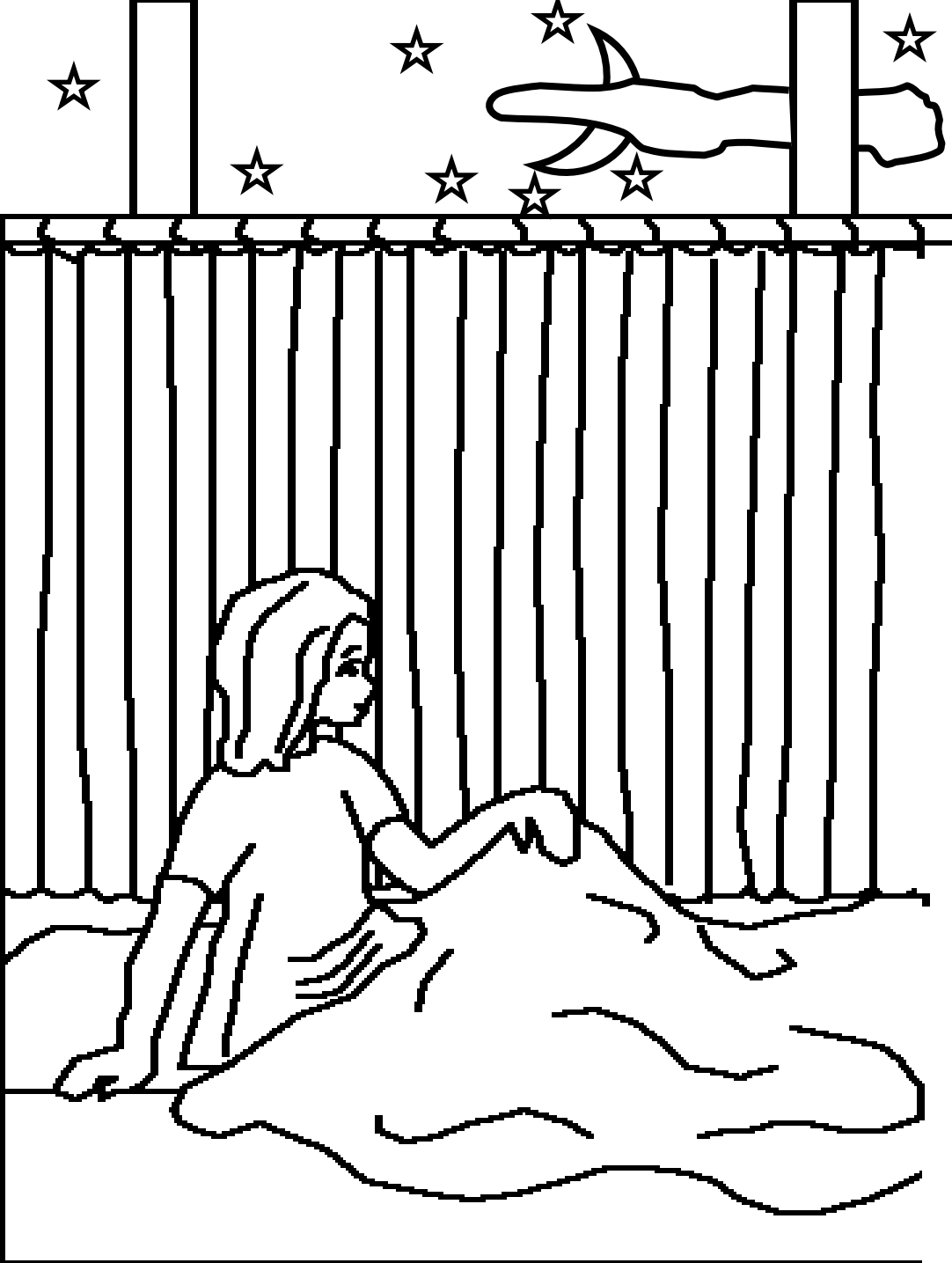

Однієї ночі Самуїл почув голос, який кликав його.

Хлопець думав, що його кликав Ілій. “Ось я”, - сказав він. “Я не кликав”, - відповів Ілій. Так повторилося тричі. Тоді Ілій зрозумів, що до Самуїла хоче говорити Бог.



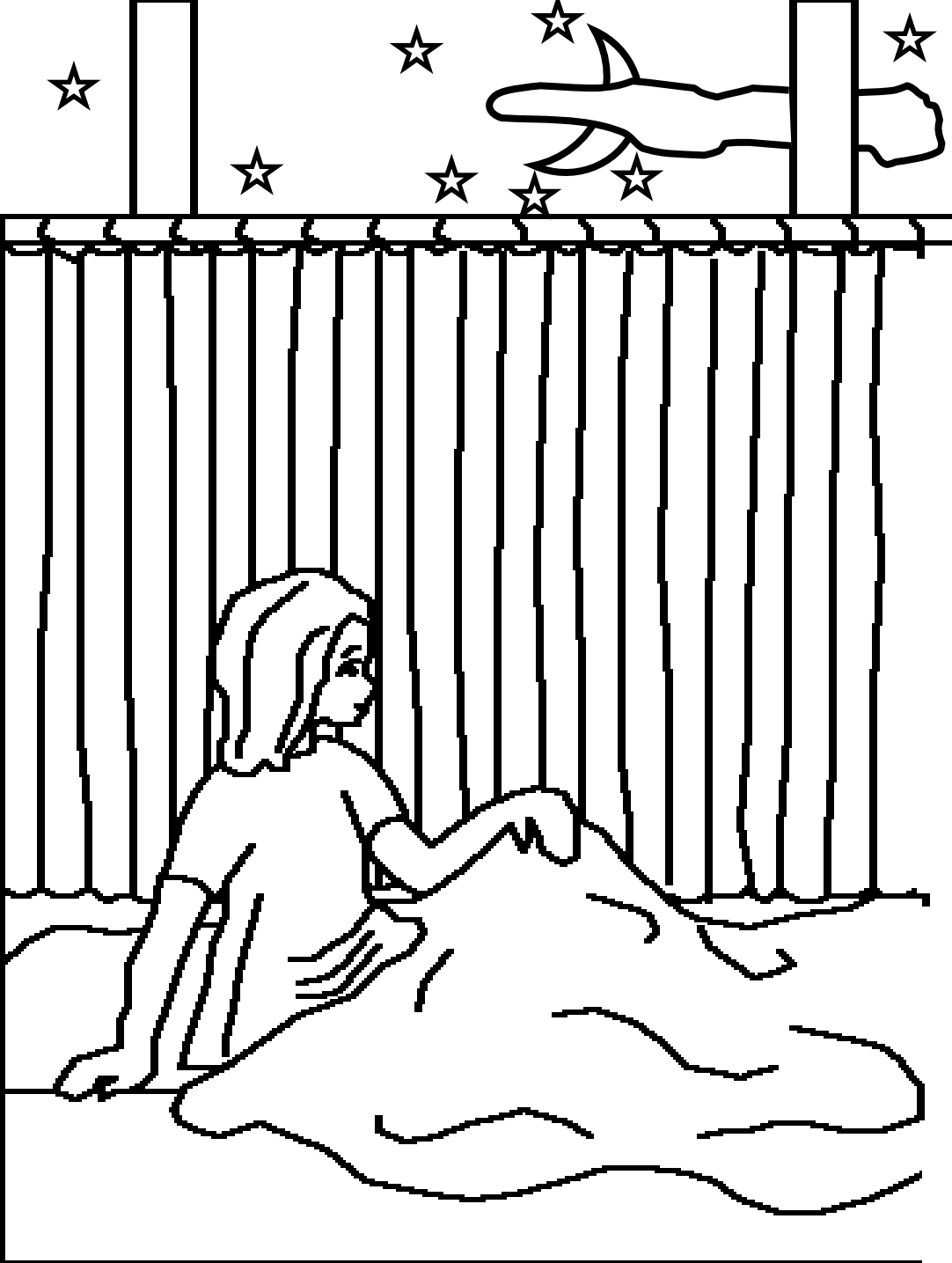

**Ілій сказав
Самуїлу: “Якщо
знову покличе
тебе, то скажеш:
“Говори, Господи,
бо раб Твій слухає
Тебе!” Бог
покликав знову й
повідомив
Самуїлу дуже
важливу вістку.**



Вранці Ілій покликав Самуїла. “Що то за річ, про яку Він говорив до тебе?” – запитав він. Молодий Самуїл розповів йому все. Це була жахлива вістка – Бог збирався знищити все сім’ю Ілія через те, що Хофні та Пінхас були такі зіпсуті.



**Боже попередження
справдилося. Під час війни з
филистимлянами двоє поганих
синів Ілія несли Божий Ковчег
попереду ізраїльської армії.
Вороги захопили Ковчег і
вбили Хофні та Пінхаса разом
з багатьма ізраїльтянами.
Коли Ілій почув про це,
він впав зі свого стільця,
зламав шию і того ж
дня помер.**



Божий Ковчег приніс филистимлянам біду. Вони поставили його у храмі Дагона, свого фальшивого Бога. Вранці ідол Дагона впав долілиць. Филистимляни підняли Дагона, але наступного ранку він знов впав. Цього разу Дагон розбився на шматки.

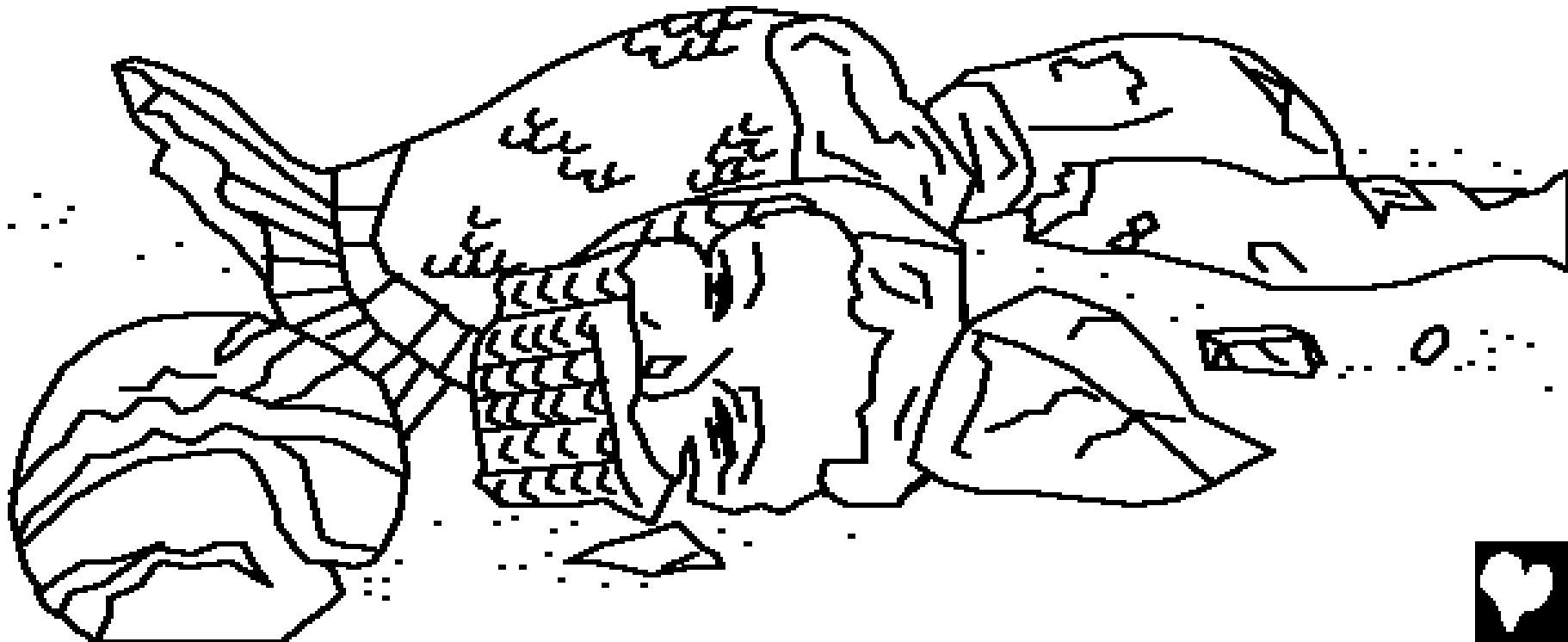

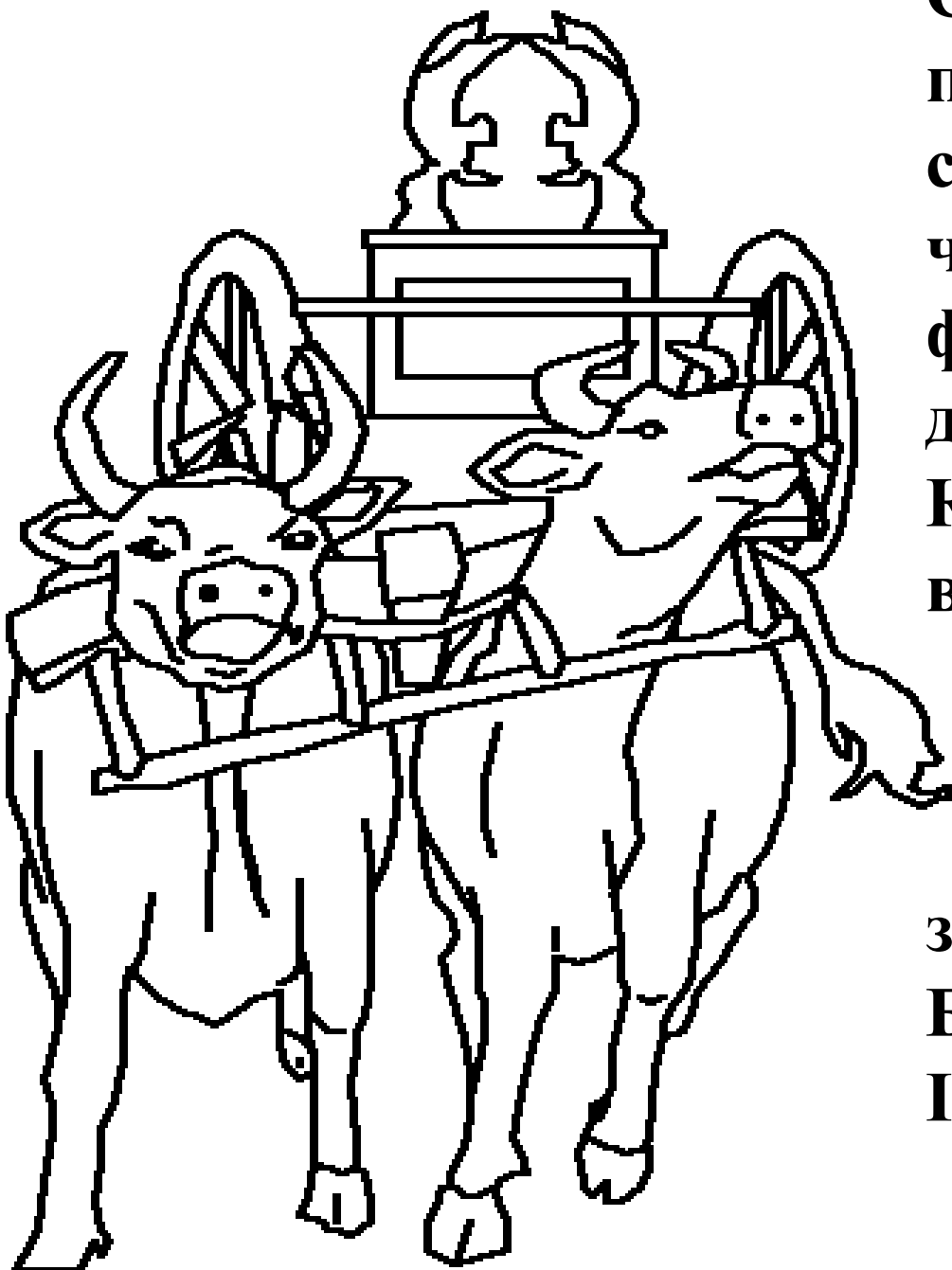

Серед филистимлян поширилися хвороби й смерть. Щоб перевірити, чи не карає їх Бог, филистимляни запрягли двох корів тягнути воза з Ковчегом. А їхніх телят вони залишили вдома.

“Якщо корови підуть до Ізраїля, а своїх телят залишать, ми знатимемо, що це зробив Бог”, - сказали вони. І корови пішли!



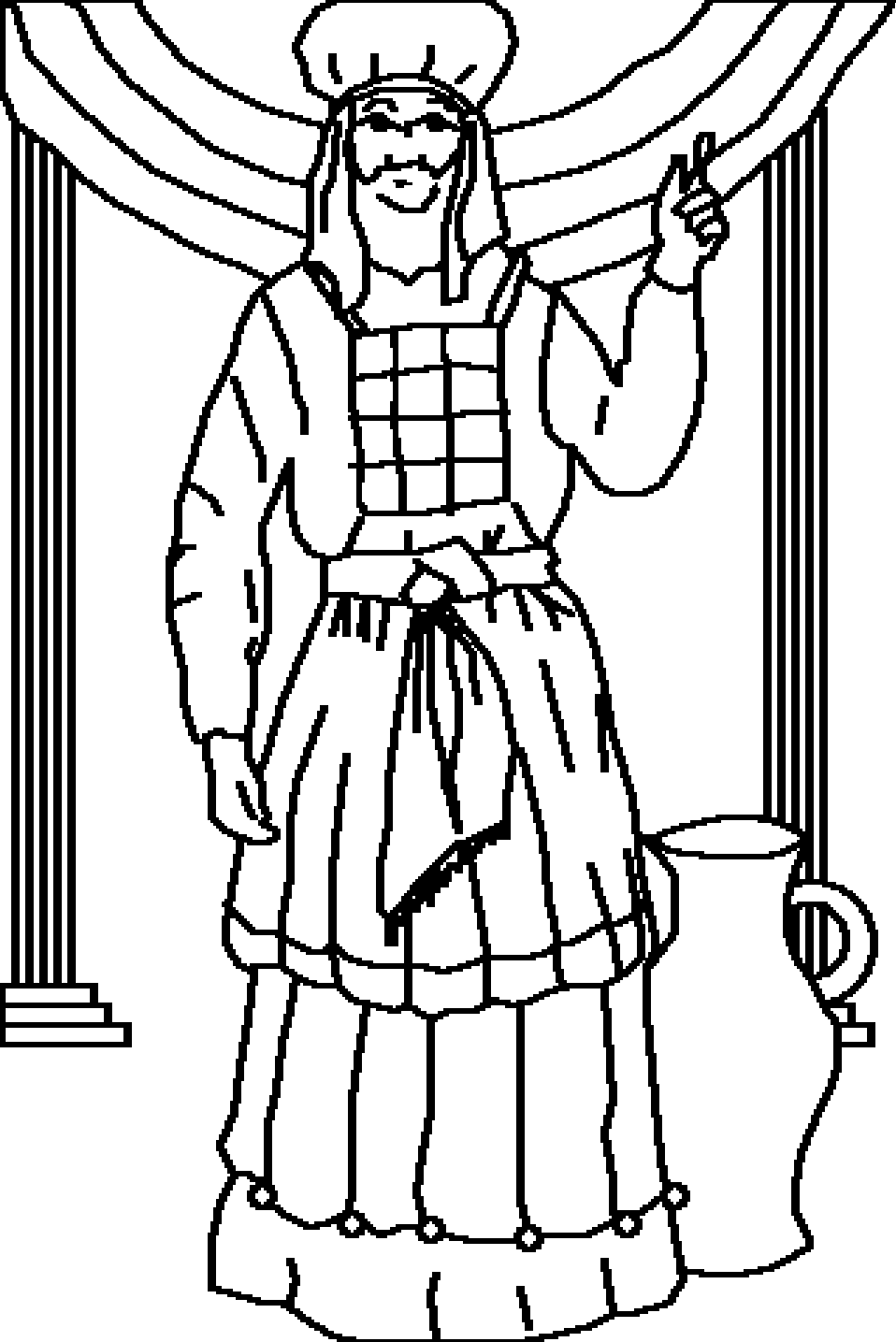

Тоді Самуїл, який тепер був дорослим чоловіком, промовив до людей Ізраїля:
“Якщо ви цілим вашим серцем вертаєтеся до Господа,... Він спасе вас із руки филистимлян.”
Люди послухалися вірного Божого пророка. І рука Господа була проти филистимлян по всі дні Самуїла.



Самуїл – хлопець, який служив Богу

Оповідання з Божого Слова, Біблії,

знаходиться у

Першій книзі Самуїловій, главах 1-7

“Вхід у слова Твої світло дає.”

Псалом 119:130





Кінець!

17

60



Біблійне оповідання розкаже нам про чудового Бога, Який створив нас і бажає, щоб ми Його знали.

Бог знає, що ми робили недобрі речі, які Він зве гріхом.

Покаранням за гріх є смерть, але Бог любить тебе так сильно, що Він послав Свого Єдиного Сина, Ісуса, померти на хресті

й бути покараному за твої гріхи. Потім Ісус повернувся до життя й пішов додому у Небеса! Якщо ти віриш у Ісуса і попросиш Його простити твої гріхи, Він це зробить! Він прийде й тепер житиме у тобі, і ти завжди житимеш разом з Ним.

Якщо ти віриш, що це правда, скажи Богу: “Дорогий Ісусе, я вірю, що Ти Бог і зробився людиною, щоб померти за мої гріхи, щоб я тепер міг мати нове життя і одного дня пішов бути з Тобою назавжди. Допоможи мені слухатися Тебе і жити для Тебе як Твоя дитина. Амінь.”

Читай Біблію і щодня говори з Богом!

Євангелія від Івана, 3:16

