

Beibl i Blant
yn cyflwyno

Jona a'r
pysgodyn
mawr



Awdur: Edward Hughes
Lluniau gan: Jonathan Hay
addaswyd gan: Mary-Anne S.
Cyfieithydd: Catrin Roberts
Cynhyrchwyd gan: Bible for Children
www.M1914.org

BFC
PO Box 3
Winnipeg, MB R3C 2G1
Canada

©2017 Bible for Children, Inc.

Trwydded: mae gennych hawl i gopio neu argraffu'r stori hon,
ar yr amod nad ydych yn ei gwerthu.



Amser maith yn ôl, roedd dyn o'r enw
Jona yn byw mewn gwlad o'r enw
Israel. Un diwrnod, dywedodd

Duw wrtho am fynd i
Ninefe, y ddinas fwyaf
a'r ddinas
bwysicaf

yn y
byd.

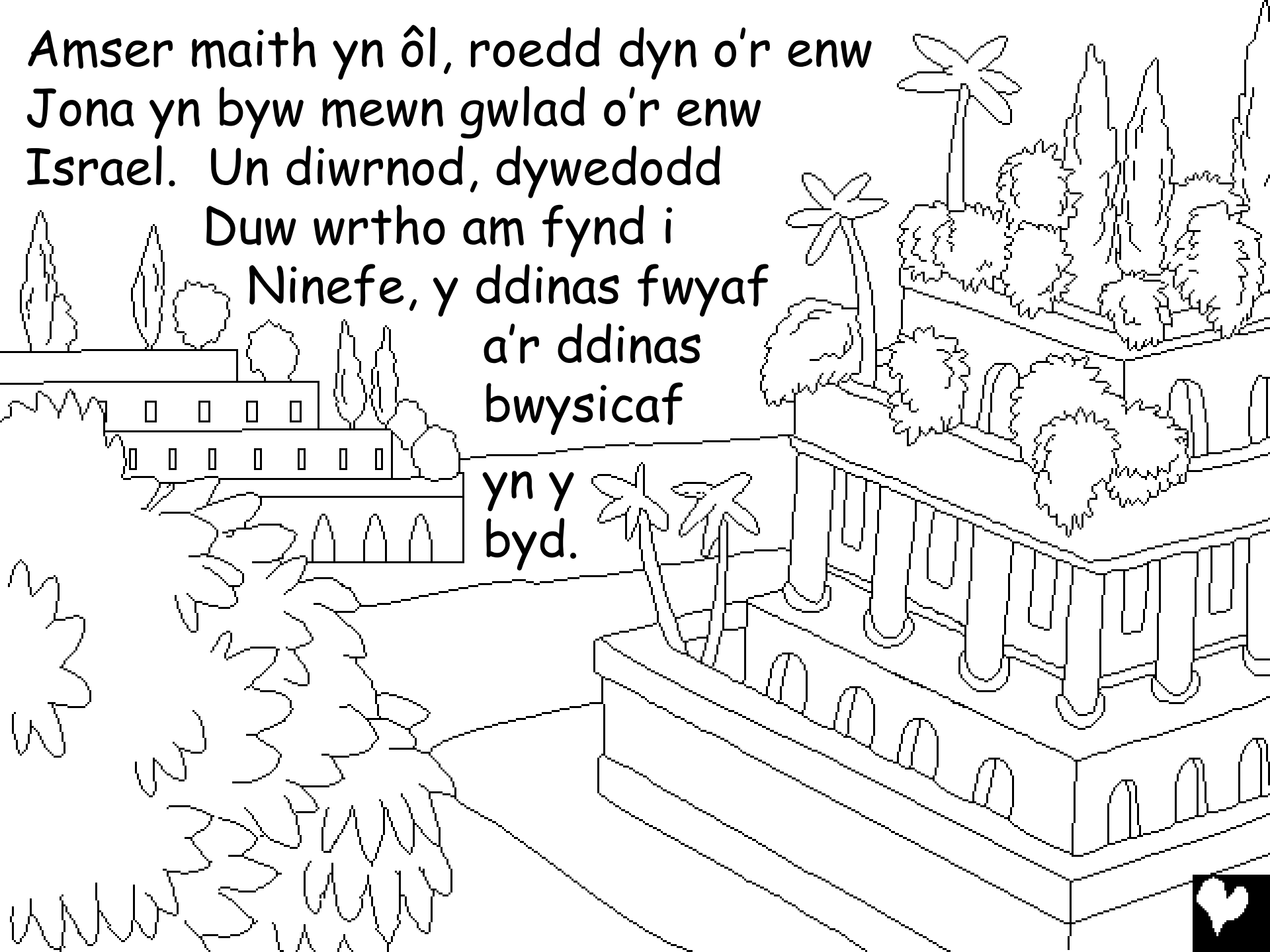

Gofynnodd i Jona roi rhybudd i
bawb yno - roedd Duw yn gwybod
pa mor ddrwg oedden nhw.



Gwrthododd Jona wrando ar
Dduw! Yn lle mynd i NINEFE,
aeth Jona ar fwrdd llong
oedd yn hwylio i'r cyfeiriad
arall, i le o'r enw Tarshish.

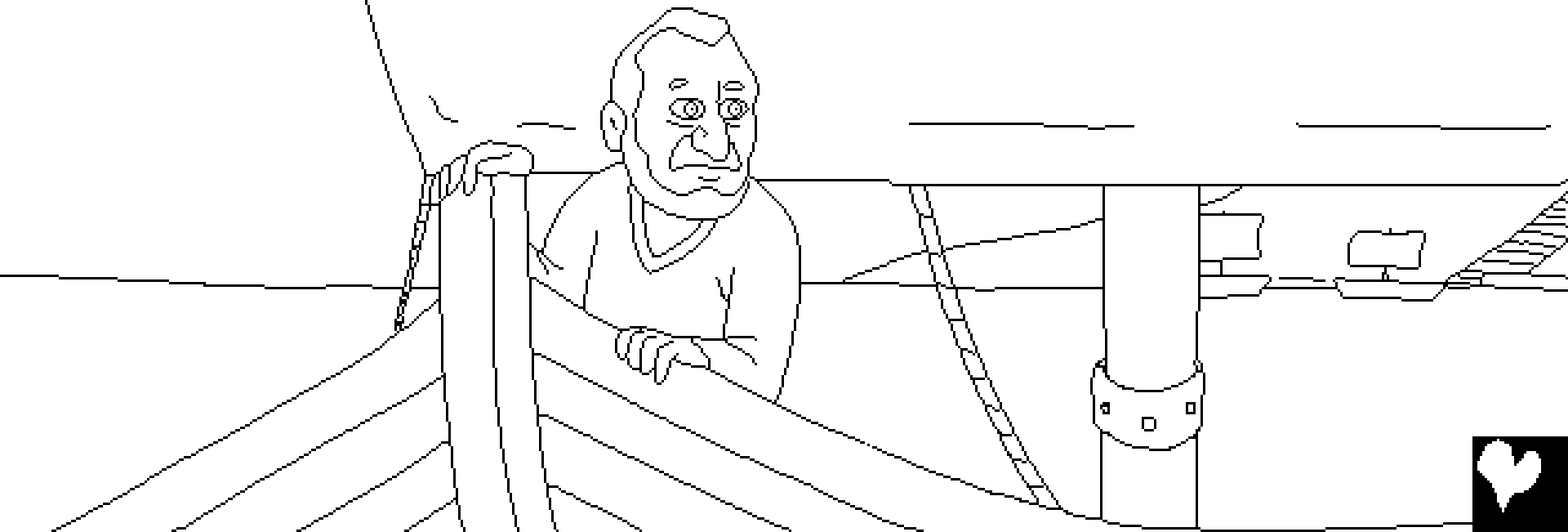

Anfonodd yr Arglwydd Dduw wynt cryf i chwythu ar y môr. Cododd storm fawr. Roedd criw y llong yn ofni y byddai'r llong yn dryllio ac yn suddo.

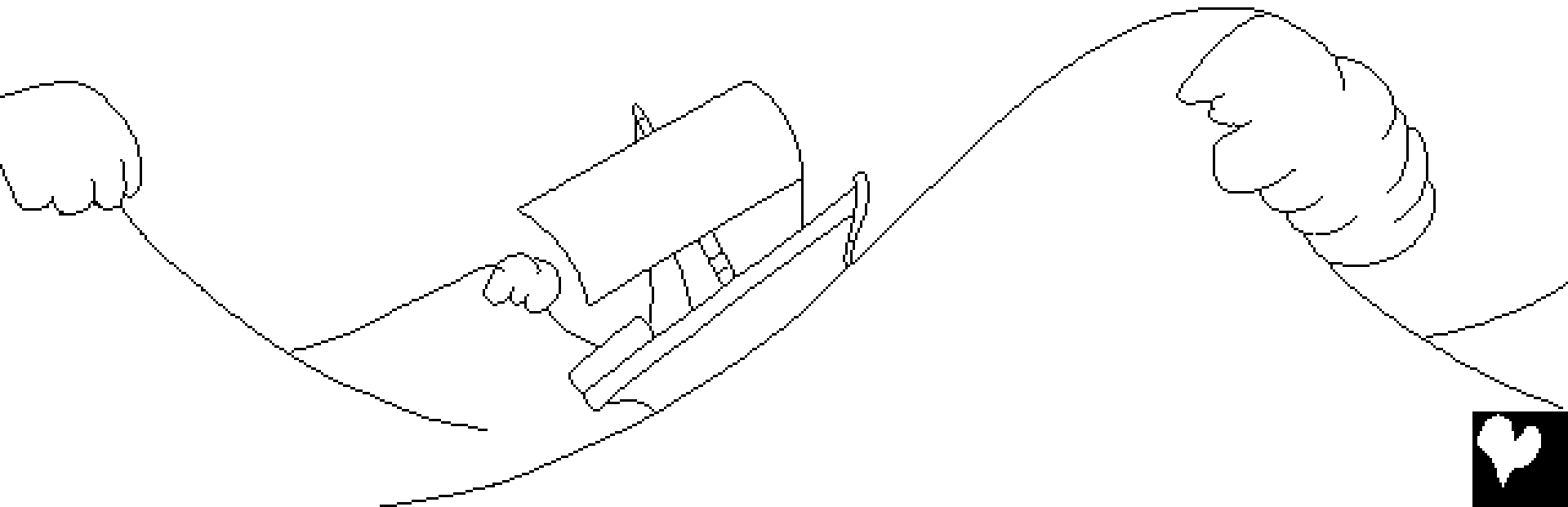

Dyma'r storm yn mynd yn waeth. Wedi dychryn, dechreuodd y criw weiddi ar eu duwiau am help a dechrau taflu'r cargo i'r môr er mwyn gwneud y llong yn ysgafnach. Ond doedd hynny ddim yn gwneud gwahaniaeth.



Jona oedd yr unig un ar y llong oedd ddim yn gweddio. Roedd o'n cysgu'n drwm yn yr howld. Dyma'r capten yn dod ar ei draws. "Beth wyt ti'n meddwl wyt ti'n wneud yn cysgu? Côt! Galw ar dy dduw! Falle y bydd e'n ein helpu ni a'n cadw ni rhag boddi."

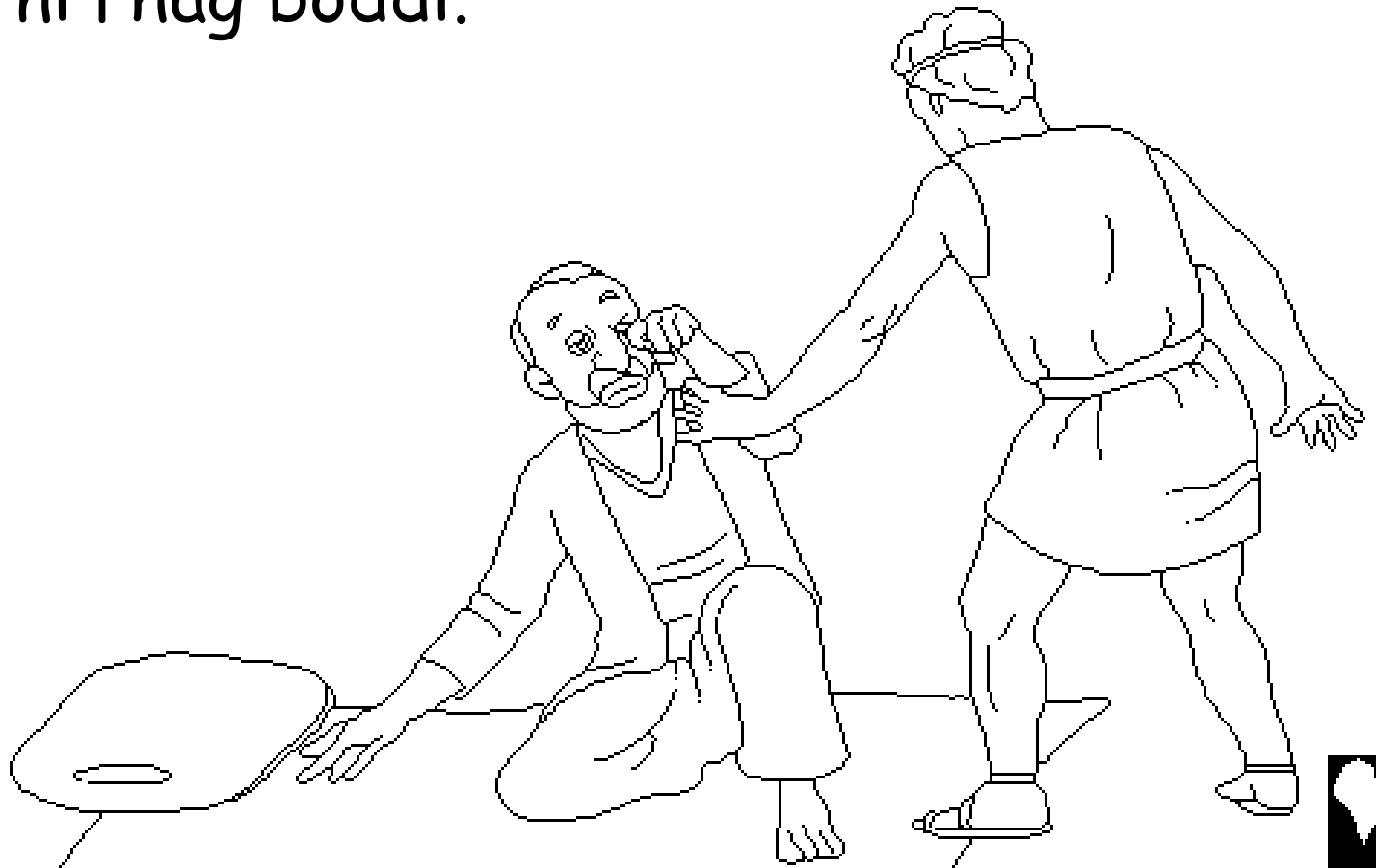

Dyma griw'r llong yn penderfynu bod eu trafferth wedi ei achosi gan Jona. Dywedodd ei fod e yn dianc oddi wrth yr ARGLWYDD. Dyma nhw'n gofyn, "Beth wnawn ni hefo ti er mwyn i'r storm yma dawelu?" "Taflwch fi i'r dŵr," atebodd Jona. "Arna i mae'r bai eich bod chi yn y storm ofnadwy yma."

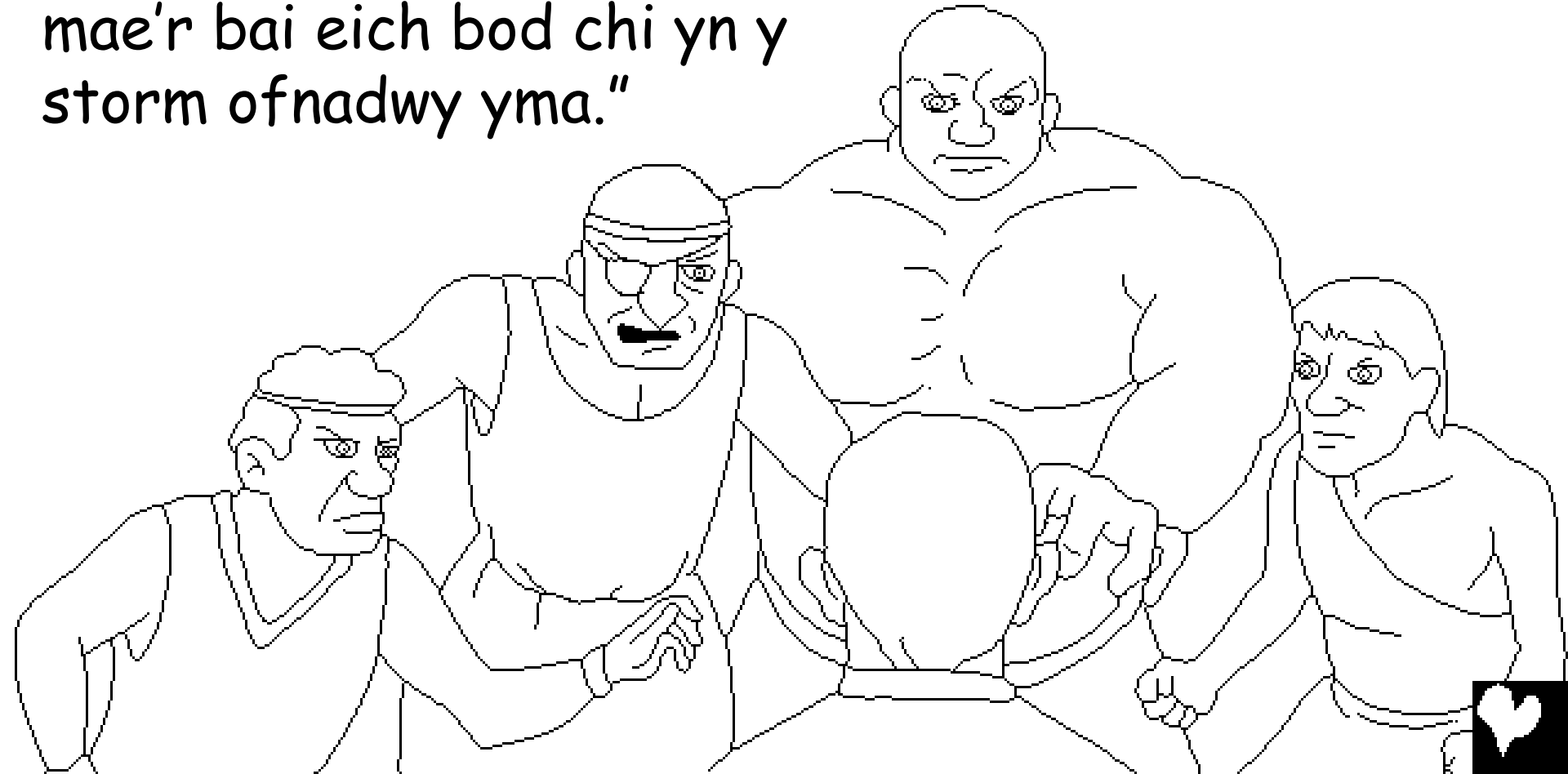

Doedd y morwyr
ddim am daflu
Jonah i'r môr.
Felly dyma nhw'n
rhwyfo'n galed i
gyrraedd y tir.
Ond methu
wnaethon nhw.
Dim ond un
peth oedd
ar ôl!

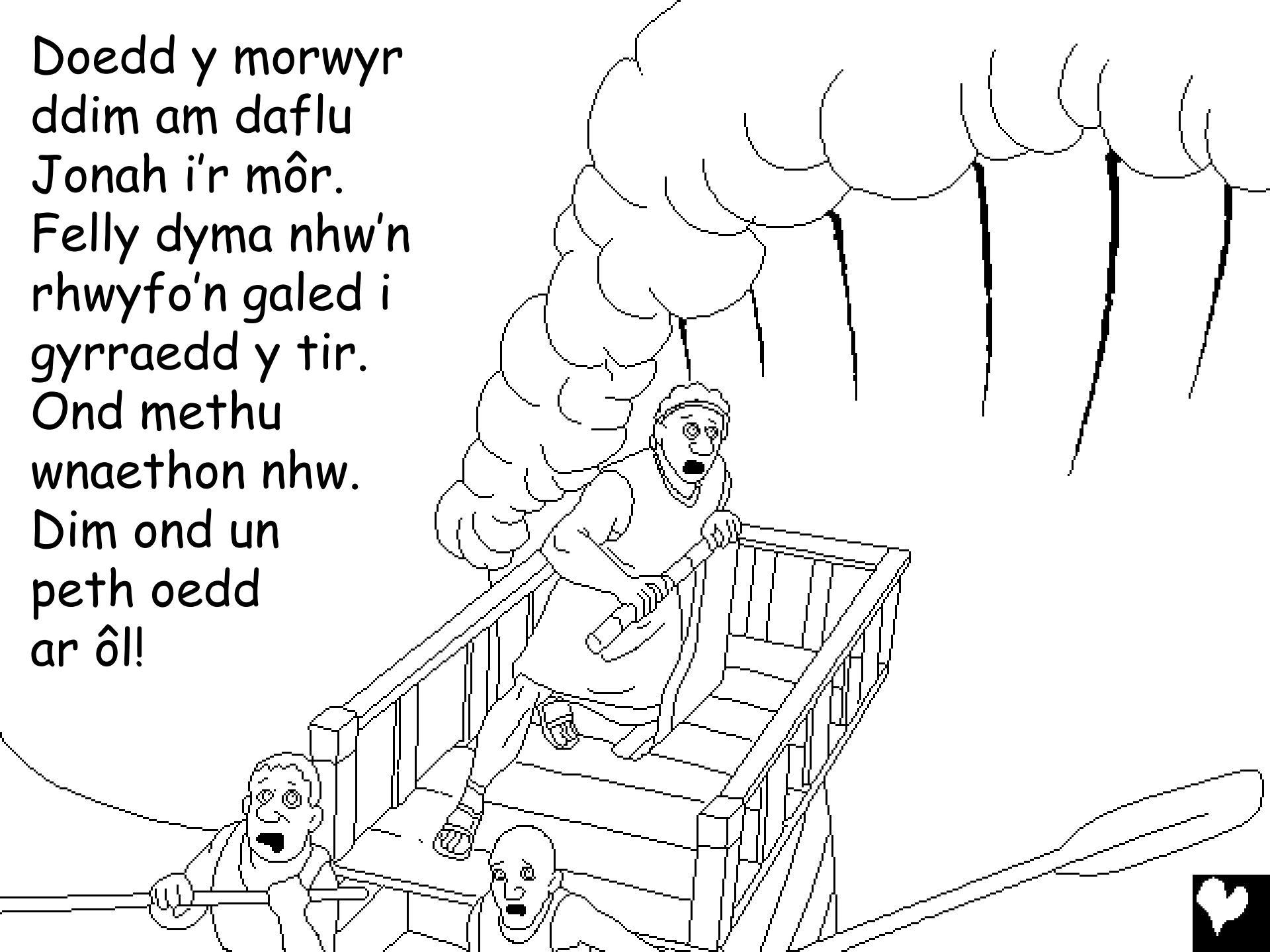

Ar ôl gweddio am
faddeuant,
dyma nhw'n
gafael yn
Jona a'i daflu
i'r môr. Wrth
i Jona ddiflannu o dan y
tonnau, tawelodd y storm.
Gwnaeth hyn i'r criw ddychryn
yn fwy hyd yn oed na'r storm.
Dim ond Duw allai wneud i
hyn ddigwydd. Mewn
ofn a syndod, dyma
nhw'n addoli'r
ARGLWYDD.



Tra roedd hyn yn digwydd, cafodd y negesydd anfodlon ei synnu yn fawr. Wrth iddo suddo yn ddwfn i'r môr, roedd Jona'n gwybod na allai unrhyw beth ei achub rhag boddi. Dyna fyddai wedi digwydd - ond roedd gan Dduw gynlluniau eraill.



Roedd Duw wedi trefnu i bysgodyn mawr lyncu Jona. Ac fe gyrhaeddodd y pysgodyn jyst mewn pryd! Un llond ceg, ac roedd Jona ym mol y pysgodyn. Roedd Jona yno am dri diwrnod - digon o amser iddo feddwl am bethau a gweddio.

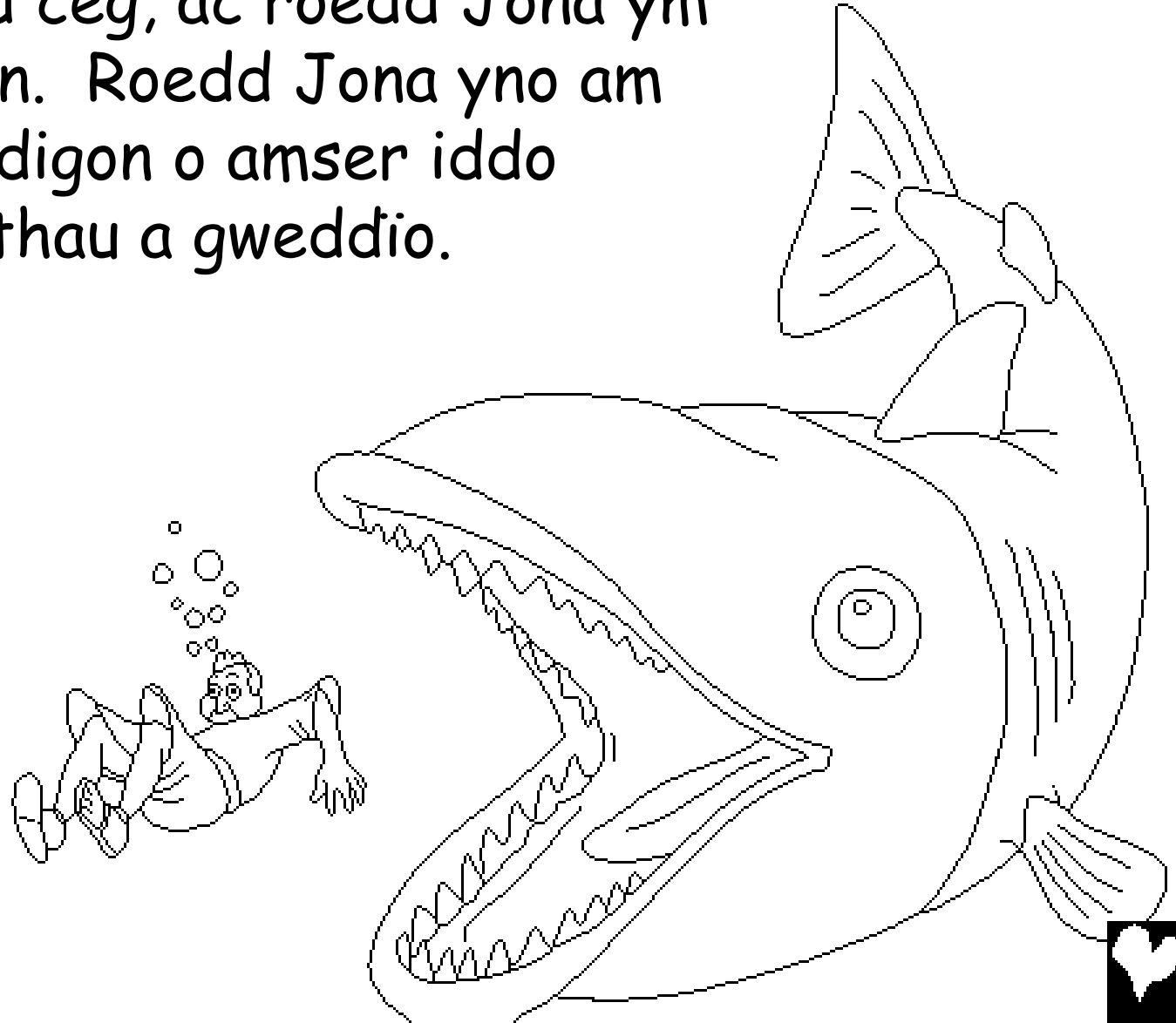

Ar ôl tri diwrnod, fe wnaeth Jona addo o'r diwedd y byddai'n ufudd i Dduw. Ac yn syth, dyma'r **ARGLWYDD** yn dweud wrth y pysgodyn am chwydu Jona ar y traeth.

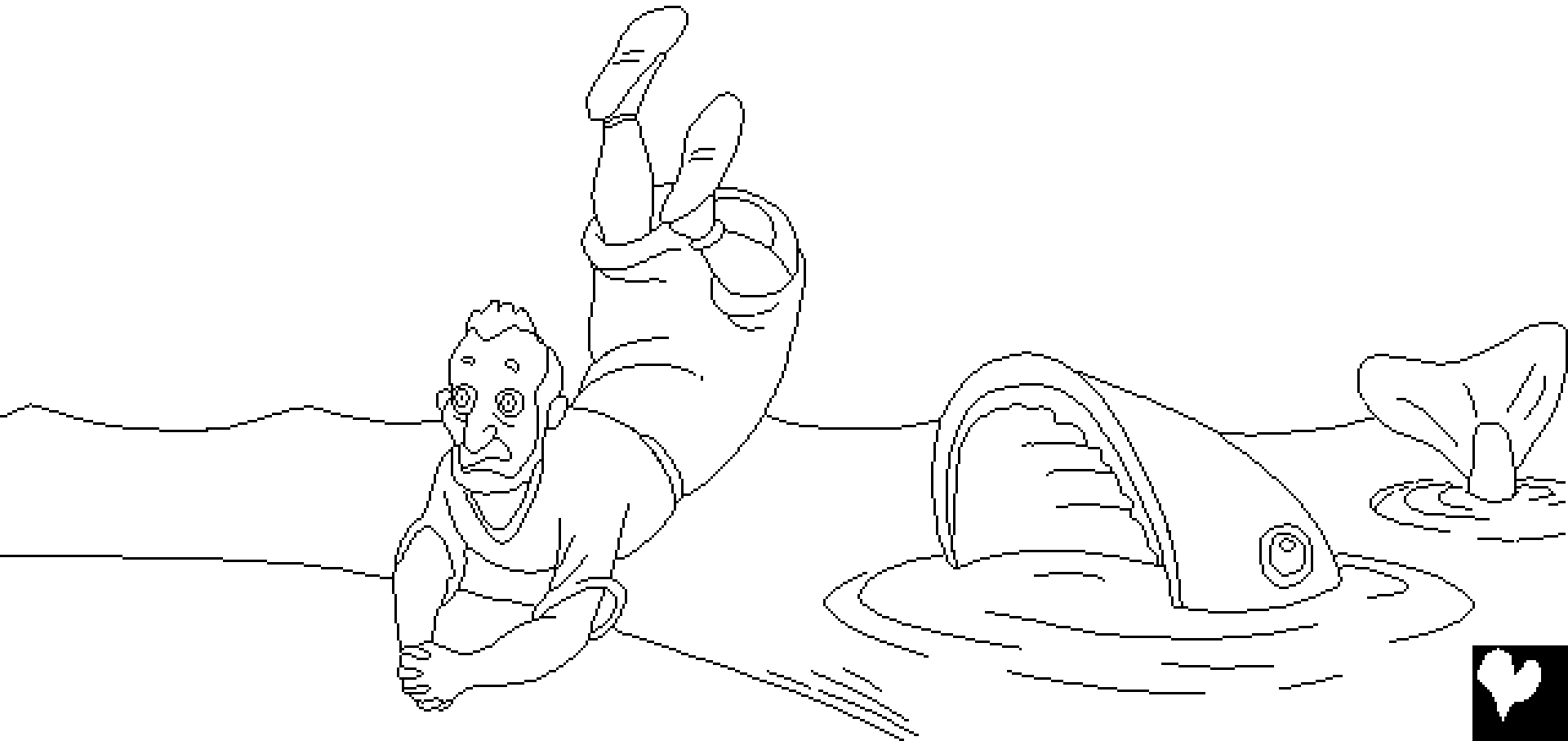

Dywedodd Duw unwaith eto wrth Jona am fynd i NINEFE a rhannu ei neges gyda'r bobl. A'r tro yma, fe wnaeth Jona wrando! Aeth i'r ddinas a gweiddi'n uchel, "Mewn pedwar deg diwrnod bydd NINEFE yn cael ei dinistrio!"

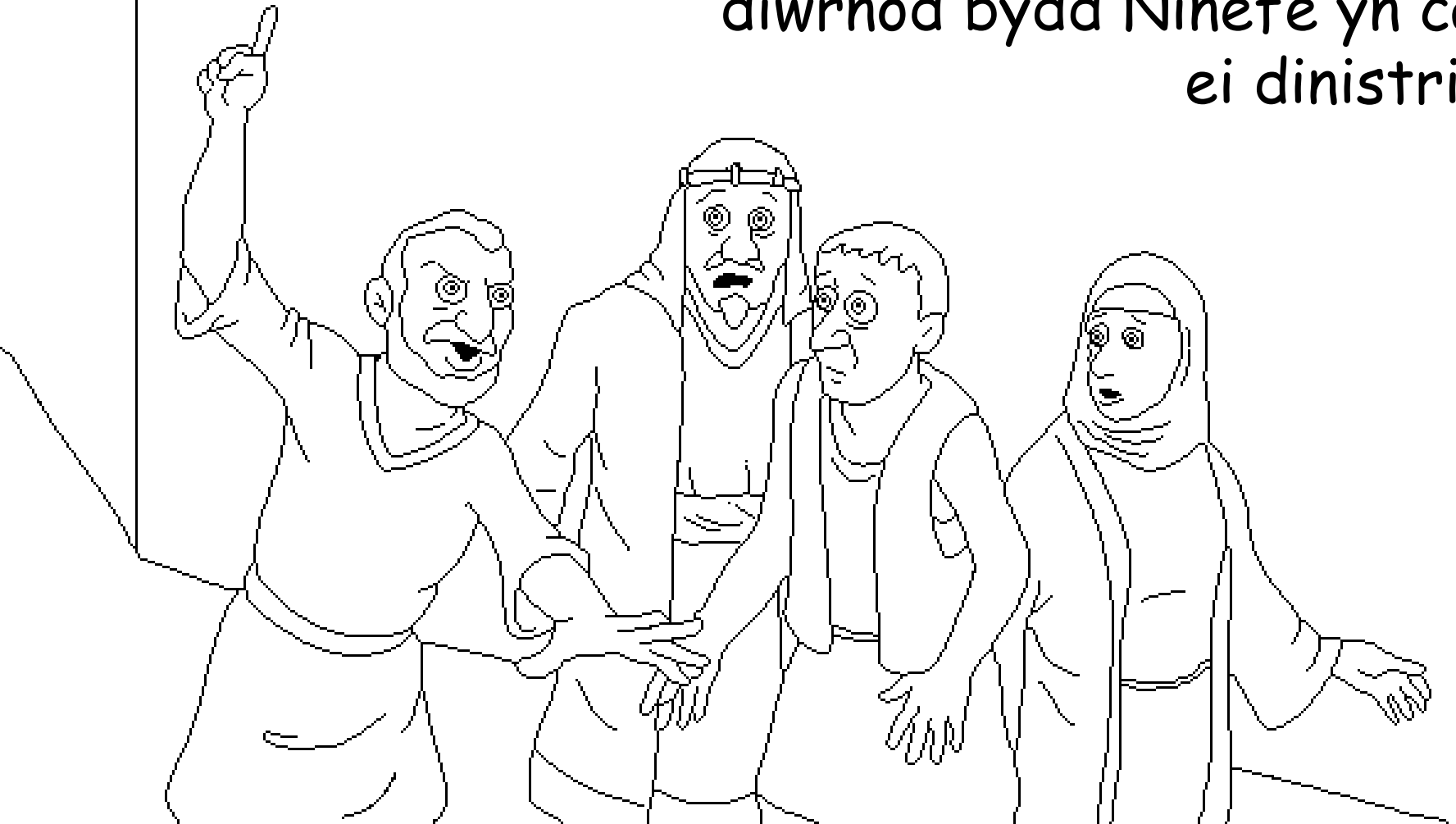

Credodd pobl Ninefe neges Duw. Aethan nhw heb fwyd, a gwisgo sachliain i dangos i Dduw bod nhw'n sori am eu bywydau drwg. Fe wnaeth hyd yn oed y brenin godi o'i orsedd, tynnu ei wisg frenhinol, rhoi sachliain amdano ac eistedd mewn lludw. A dyma fe'n dweud wrth bawb fod yn

gan Dduw.

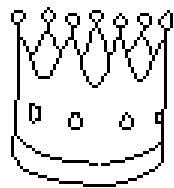

Do, fe WNAETH Duw faddau iddyn nhw! Dyna
hapus oedd pobl Ninefe pan sylweddol
nhw fod Duw wedi maddau

iddyn nhw.
Ond roedd
un person yn
flin iawn.
Jona!



Pam fod Jona mor flin? Dywedodd wrth Dduw, "Ti'n Dduw mor garedig a thrugarog, mor amyneddgar ac anhygoel o hael." Mewn geiriau eraill, roedd Jona yn gwybod fod Duw wastad yn barod i faddau i bobl sy'n sori am eu pechodau ac sy'n barod i wrando ar Dduw. Doedd Jona ddim yn hoffi pobl Ninefe, mae'n debyg, a doedd e ddim am iddyn nhw dderbyn maddeuant.



Roedd Jona mor flin gyda Duw, a dywedodd, "Mae'n well gen i farw na byw i weld hyn!"



Eisteddodd Jona i lawr y tu allan i'r ddinas, a
disgwyl i weld beth fyddai Duw yn ei wneud nesaf.
Gwnaeth yr **ARGLWYDD** Dduw i blanhigyn bach
dyfu'n gyflym a'i ddail yn gysgod
i Jona pan oedd yr haul yn
boeth yn ystod y dydd.



Y bore wedyn, anfonodd Duw bryfyn i ymosod ar y planhigyn, a'i ladd. Yna anfonodd Duw wynt poeth a chryf. Roedd Jona'n meddwl ei fod am farw. Ac aeth yn mwy a mwy blin.





Dyma'r ARGLWYDD yn dweud wrth Jona,
"Ydy'n iawn i ti fod wedi gwylltio fel yma
o achos planhigyn bach? Wnest ti ddim
gofalu amdano na gwneud iddo
dyfu. Fe dyfodd dros nos a
gwywo'r diwrnod wedyn!

Ydy hi ddim yn
iawn i mi fod â
chonsyrn am ddinas
fawr Ninefe a'r
miloedd o bobl sy'n

byw ynddi?"



Jona a'r pysgodyn mawr

Stori o Air Duw, y Beibl

sydd i'w gweld yn

Jona

"Pan ddatguddir dy air, bydd yn goleuo."

Salm 119:130



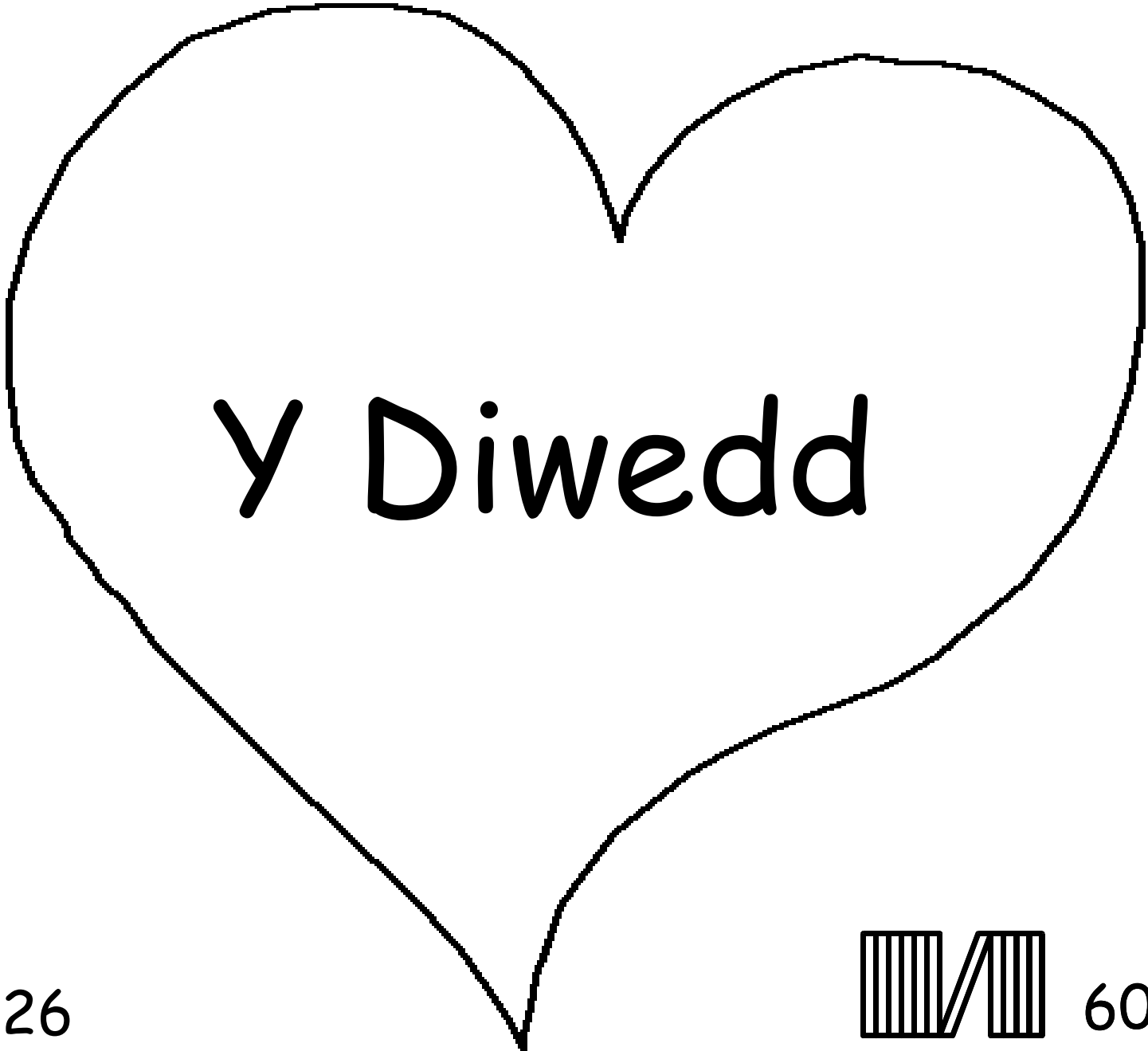

Y Diwedd



Mae'r stori hon o'r Beibl yn dysgu ni am ein Duw rhyfeddol.
Fe wnaeth ein creu ni, ac mae eisiau i ni ei adnabod.

Mae Duw yn gwybod bod ni wedi gwneud pethau drwg, beth mae e'n galw'n bechod. Cosb pechod ydy marwolaeth, ond mae Duw yn dy garu di gymaint nes ei fod wedi anfon ei unig Fab, Iesu, i farw ar Groes, a chymryd y gosb am dy bechod di. Yna daeth Iesu'n ôl yn fyw a mynd adref i'r Nefoedd! Os wyt ti'n credu yn Iesu ac yn gofyn iddo faddau dy bechodau, mae'n barod i wneud hynny! Bydd yn dod i fyw ynot ti nawr, ac fe gei di fyw gydag E am byth.

Os wyt ti'n credu bod hyn yn wir, beth am ddweud hyn wrth Dduw: Annwyl Iesu, rwy'n credu i ti ddod yn ddyn i farw dros fy mhechodau, a dy fod ti'n fyw eto. Os gweli'n dda, tyrd i mewn i'm bywyd. Maddau fy mhechodau i mi gael bywyd newydd nawr, ac yna un diwrnod bod hefo ti am byth. Helpa fi i fod yn ufudd i ti, a byw fel plentyn i ti. Amen.

Darllena'r Beibl, a siarad gyda Duw bob diwrnod! Ioan 3:16

