

# Bibël për fëmijët

paraqet

Samueli,  
Djaloshi-  
Shërbëtor i  
Perëndisë



Shkruar nga: Edward Hughes  
Ilustruar nga: Janie Forest; Alastair Paterson  
Adaptuar nga: Lyn Doerksen  
Përkthyer nga: Arianit & Valbona Iljazi  
Prodhuar nga: Bible for Children  
[www.M1914.org](http://www.M1914.org)

BFC  
PO Box 3  
Winnipeg, MB R3C 2G1  
Canada

©2021 Bible for Children, Inc.

E drejta e kopjimit: Mund të bëni kopje ose ta shtypni këtë histori,  
nëse nuk do ta shitni.



Ana ishte një grua e mirë, e martuar me Elkanaun, një burrë i fisëm. Ata që të dy adhuronin Perëndinë dhe tregonin kujdes për të tjerët. Por diçka mungonte në jetën e Anës. Ajo donte të kishte një bebush. Oh, sa shumë donte ajo që të kishte një bebush! Ajo priste dhe shpresonte duke u lutur. Por bebushi nuk po vinte.

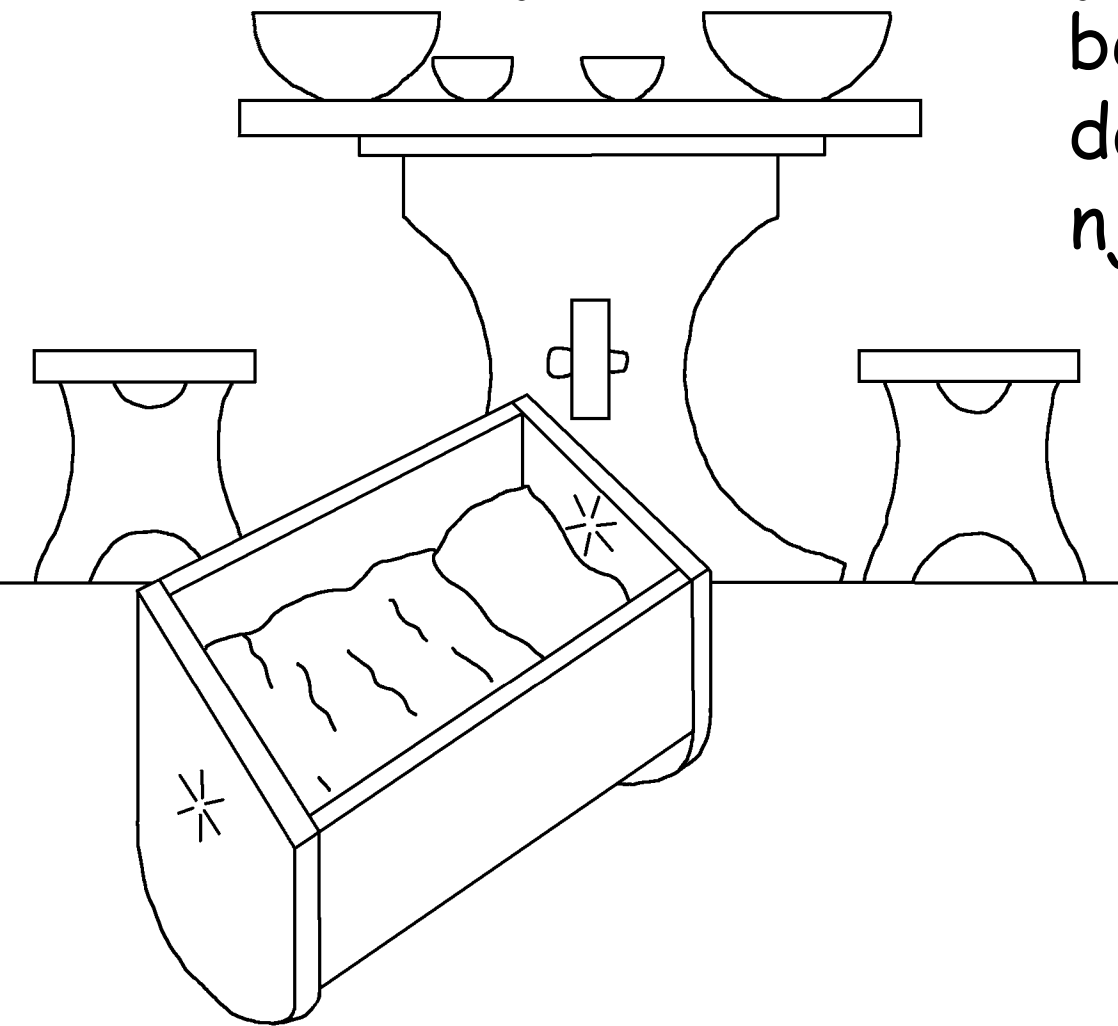



Çdo vit, Ana shkonte për të adhuruar Perëndinë në tabernakull. Një vit ajo i premtoi Perëndisë se nëse Ai do ti dhuronte një bir, ajo do t'ia jepte Perëndisë që të bëhej shërbëtor i Tij përjetë.



Eli, prifti i vjetër,  
e pa Anën ndërsa po  
lutej. Ai mendoi se  
Ana ishte e dehur  
me verë sepse buzët  
e saj lëviznin, por  
nuk dilte asnjë  
zë. Eli e qortoi  
Anën!





Por, Ana i tregoi Elit lutjen dhe premtimin e saj ndaj Perëndisë. "Shko në paqe", i përgjigj Eli. "Dhe Perëndia i Izraelit, të plotësoftë kërkesën që i ke bërë Atij". Fjalët e Elit, i dhanë shpresë Anës.



Shumë shpejt zemra e Anës u mbush me gëzim. "Perëndia e kujtoi atë" dhe iu përgjigj lutjes së saj. Ajo dhe Elkanau patën një çun të vogël që e quajtën Samuel (që do të thotë "Dëgjuar nga Perëndia"). Por, a do kujtohej Ana për Perëndinë dhe premtimin e saj ndaj Tij?

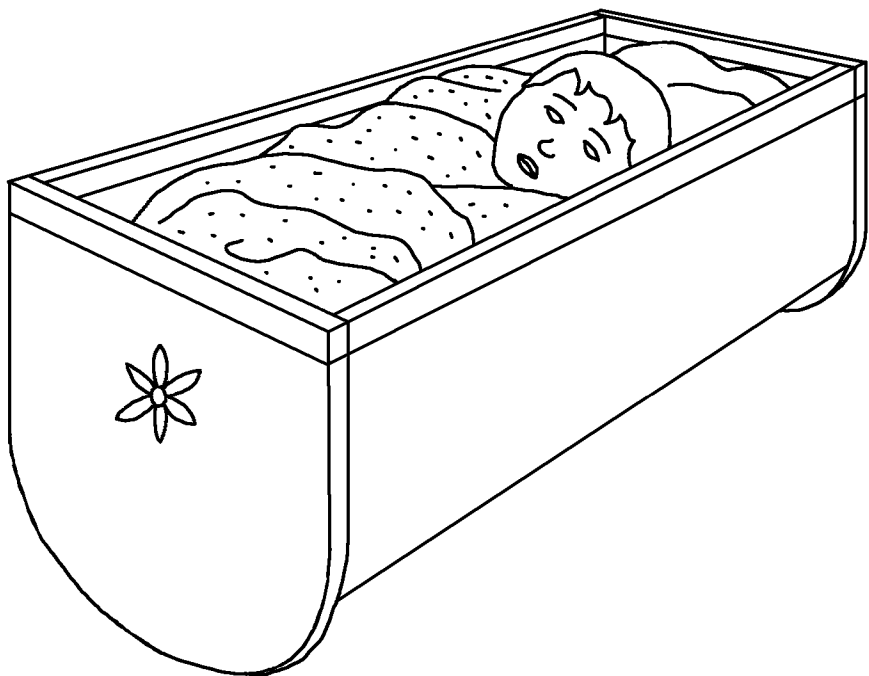



Ana, nuk po shkonte më çdo vit në tabernakull. Obobo..! A e theu ajo premtimin që i kishte bërë Perëndisë? Jo, Ana po priste derisa Samueli të rritej aq sa të mund të jetonte në tempull dhe të ndihmonte Elin në shërbimin e Perëndisë. Kur erdhi koha, ajo e solli Samuelin në tabernakull.







Perëndia e nderoi  
besnikërinë  
e Anës. Mbas  
Samuelit, Perëndia  
i dha asaj edhe tre  
çuna dhe dy vajza.  
Çdo vit, Ana  
shkonte në  
tabernakull për  
të adhuruar  
Perëndinë - dhe  
për të sjellë rroba  
të reja që ajo  
kishte bërë  
për Samuelin.



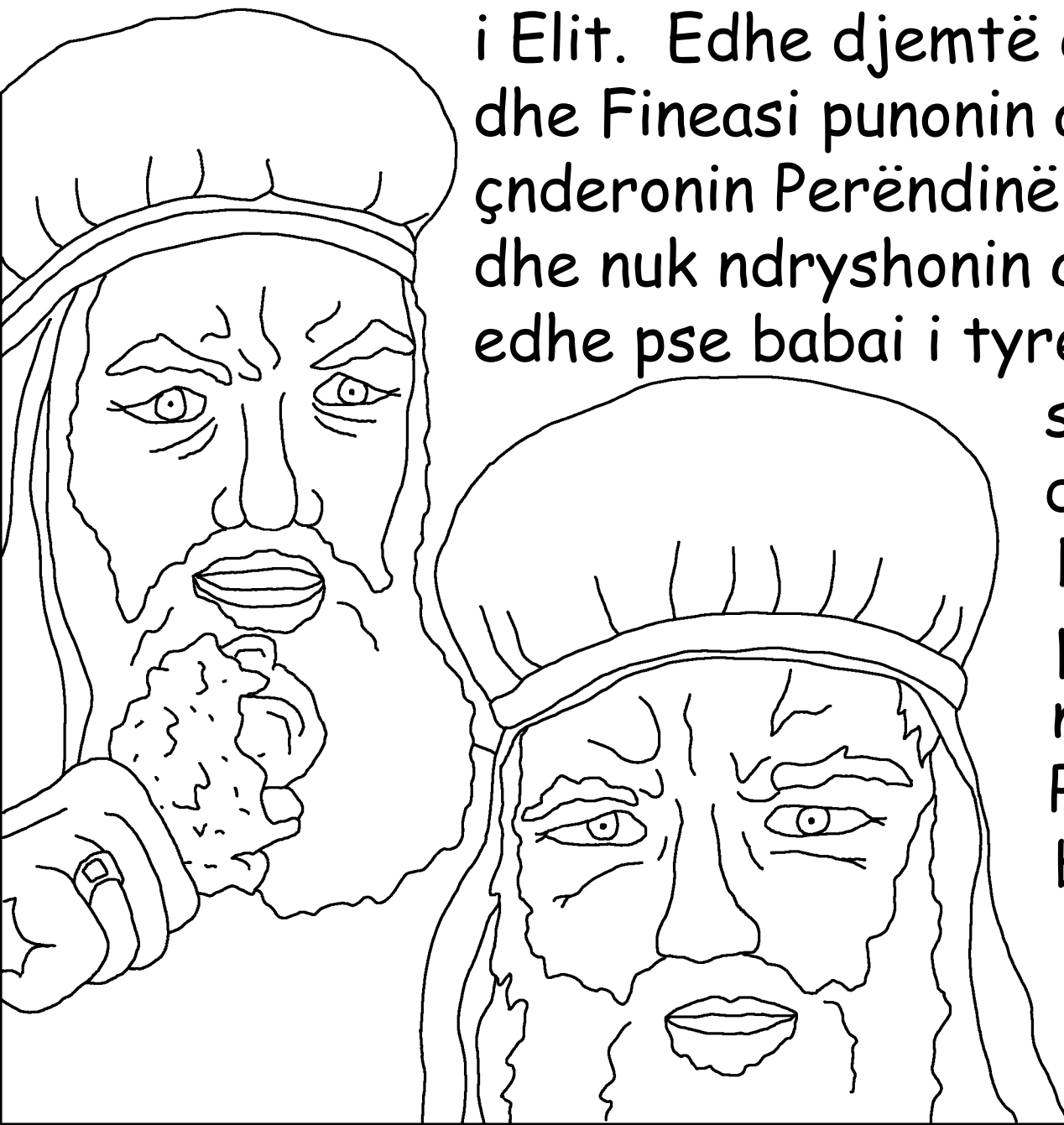

Samueli nuk ishte ndihmësi i vetëm i Elit. Edhe djemtë e Elit, Hofni dhe Fineasi punonin atje. Por ata e çnderonin Perëndinë duke bërë ligësi dhe nuk ndryshonin qëndrim edhe pse babai i tyre Eli u lutej të silleshin mirë. Eli duhet ti kishte hequr ata nga puna dhe përzënë nga tabernakulli. Por, ai nuk e bëri këtë.



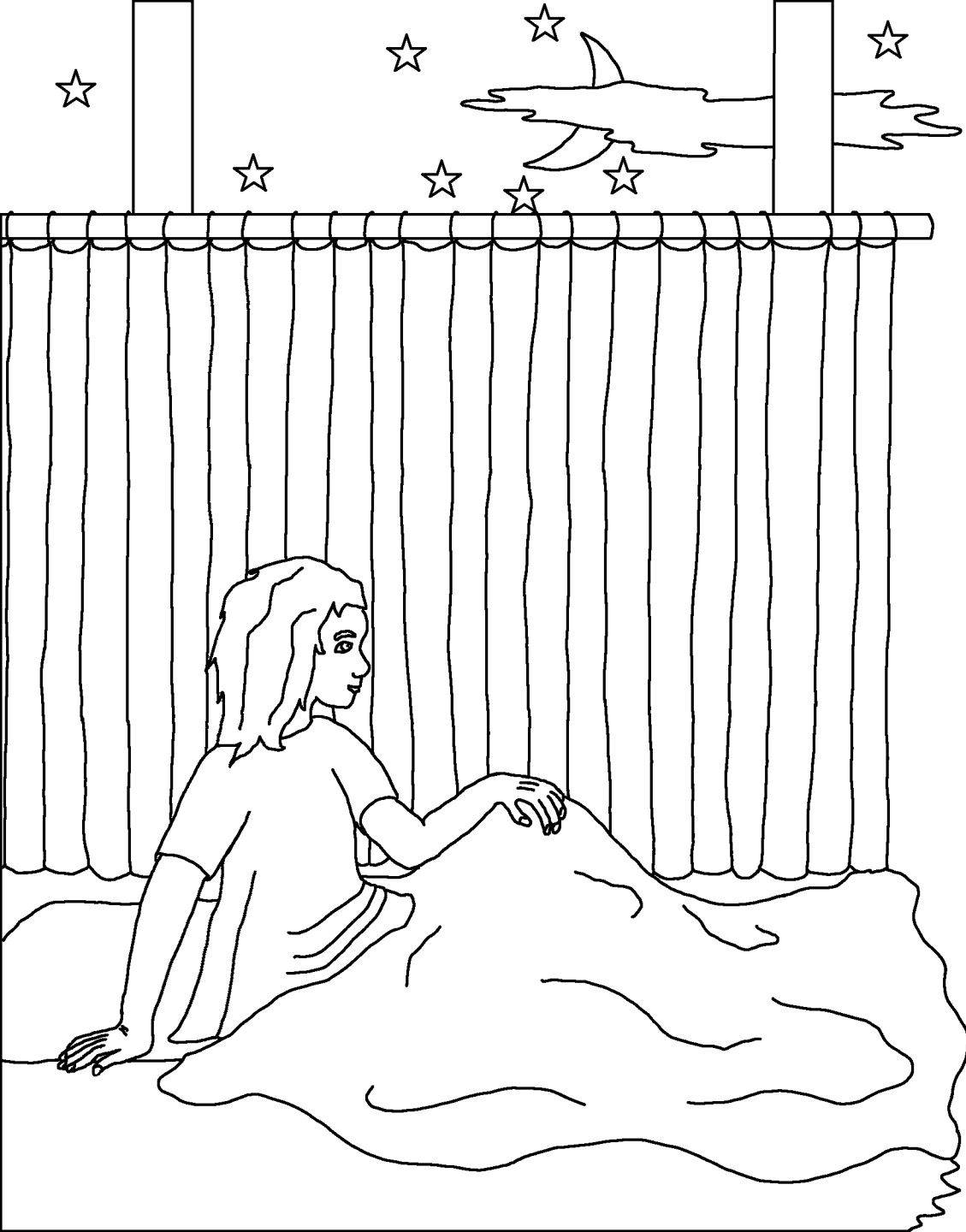

Një natë, Samueli dëgjoji një zë që e thërriste. Djaloshi mendoi se ishte Eli që e thërriste. "Këtu jam", tha ai. "Unë nuk të thirra", u përgjigj Eli. Kjo ndodhi tre herë. Atëherë Eli e kuptoi që Perëndia donte ti fliste Samuelit.



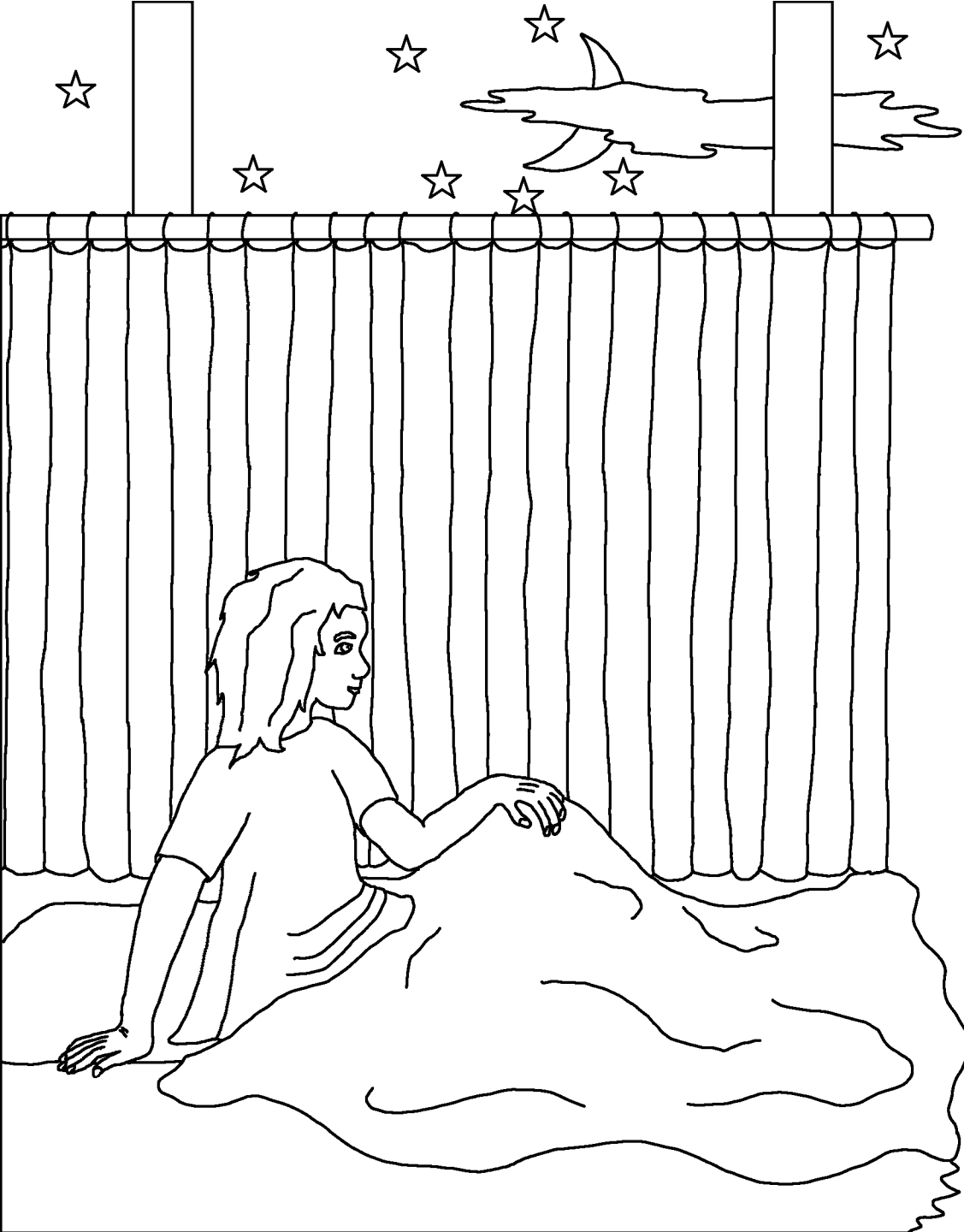

Eli i tha Samuelit,  
"Nëse Ai të  
thërret, ti duhet  
të përgjigjesh,  
'Flit Perëndi, sepse  
shërbëtori yt të  
dëgjon'". Perëndia  
e thirri përsëri  
Samuelin dhe i dha  
një mesazh shumë  
të rëndësishëm.



Në mëngjes Eli e thirri Samuelin: "Çfarë gjërash të tha Perëndia?" pyeti ai. Samueli i vogël i tregoi atij gjithçka. Ishte një mesazh i tmerrshëm - Perëndia do ta shkatërronte të gjithë familjen e Elit, sepse Hofni dhe Fineasi ishin shumë të ligj.



Paralajmërimi i Perëndisë u vërtetua.  
Gjatë një luftimi me Filistenjtë, dy  
djemtë e ligj të Elit mbanin Arkën  
e Perëndisë në krye të ushtrisë së  
Izraelit. Armiqtë e morën Arkën  
e Perëndisë dhe vranë Hofnin  
e Fineasin, bashkë me shumë  
Izraelitë të tjerë. Eli,  
sapo dëgjoji lajmin ra nga  
ndenjësja e tij, theu  
qafën dhe vdiq po  
atë ditë.



Arka e Perëndisë i solli telashe Filistenjve.  
Ata e vendosën atë në tempullin e Dagonit,  
perëndisë së tyre të rremë. Në mëngjes, idhulli  
Dagon kishte rënë me fytyrë përtokë përpara  
Arkës së Perëndisë. Filistenjtë e ngritën Dagonin  
lart - por mëngjesin tjetër ai ishte përsëri përtokë.  
Kësaj rradhe, Dagoni ishte bërë copa-copa.

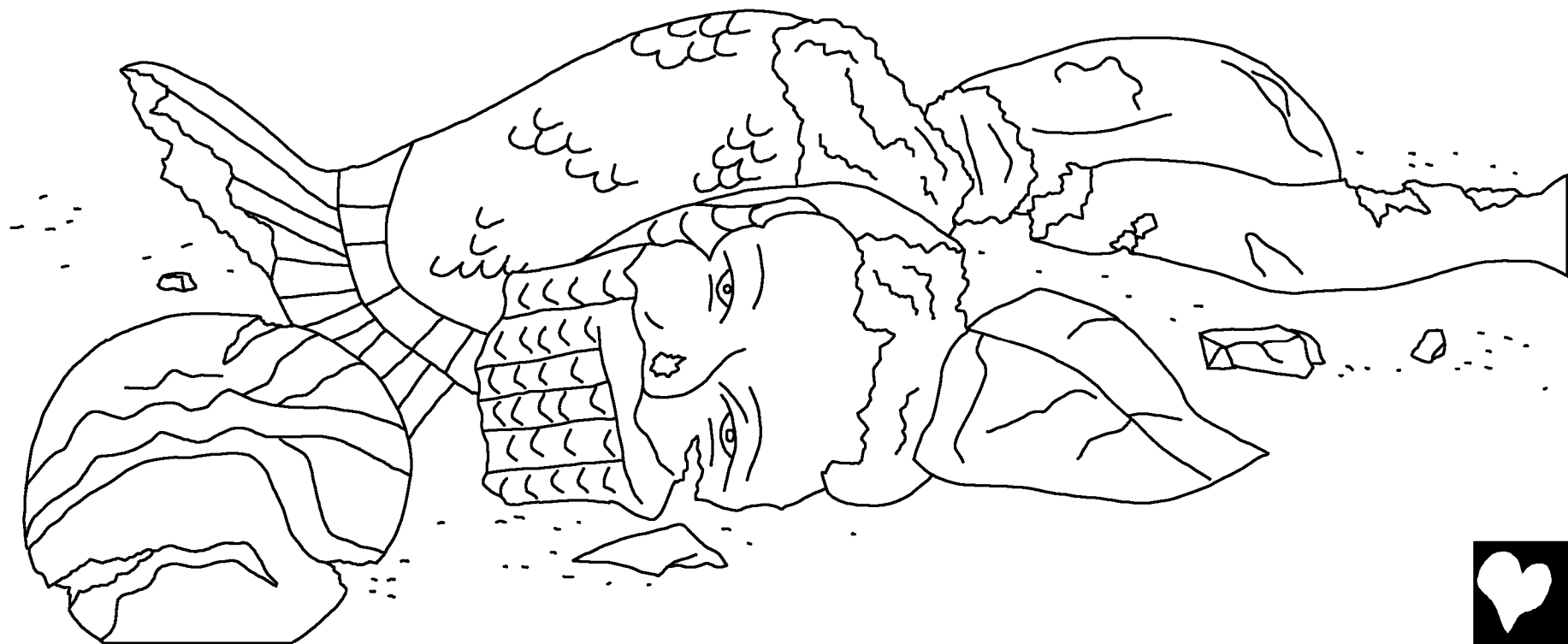



Sëmundje dhe vdekje u përhapën ndër Filistenjtë. Për të parë nëse Perëndia po i dënonte ata, Filistenjtë vunë dy lopë të tërhiquin qerren që mbante Arkën e Perëndisë. Por viçat e porsalindur të lopëve i mbajtën pranë vetes. "Nëse lopët do ngjiten në Izrael, dhe i lënë viçat e tyre, ne do ta dimë se Perëndia e ka bërë këtë", thanë ata. Dhe lopët u ngjitën.





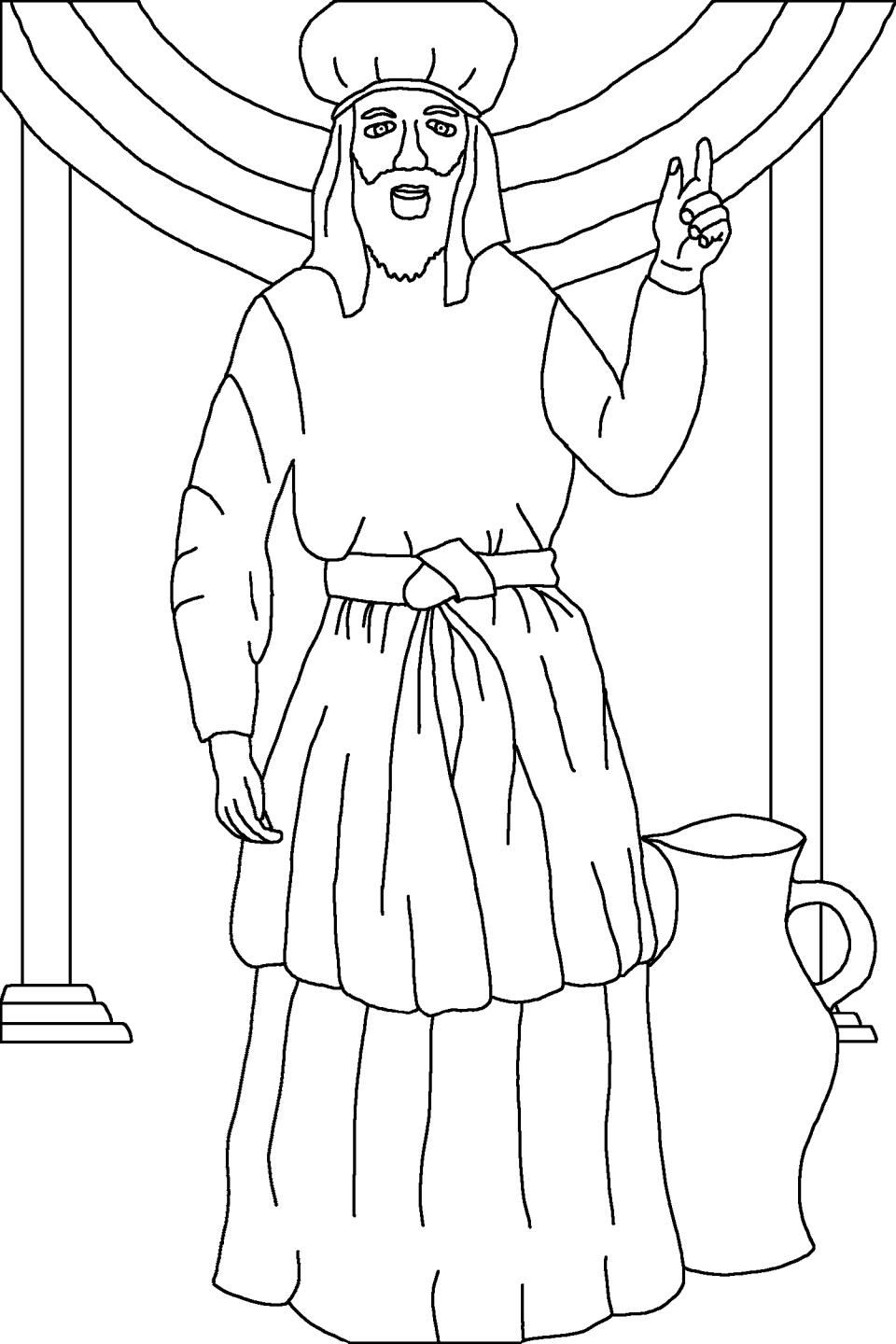

Atëherë Samueli që ishte rritur e bërë burrë, u foli të gjithë njerëzve të Izraelit. "Nëse ktheheni tek Perëndia me gjithë zemrën tuaj ... Ai do t'ju çlirojë nga dora e Filistenjve". Njerëzit iu bindën profetit besnik të Perëndisë. Dhe dora e Perëndisë ishte kundër Filistenjve, gjatë gjithë jetës së Samuelit.



Samueli, Djaloshi-Shërbëtor i Perëndisë

Një tregim nga Fjala e Perëndisë, Bibla

e marrë nga

1 Samuelit 1-7

"Zbulimi i fjalëve të tua ndriçon dhe u  
jep mendje njerëzve të thjeshtë."

Psalmet 119:130



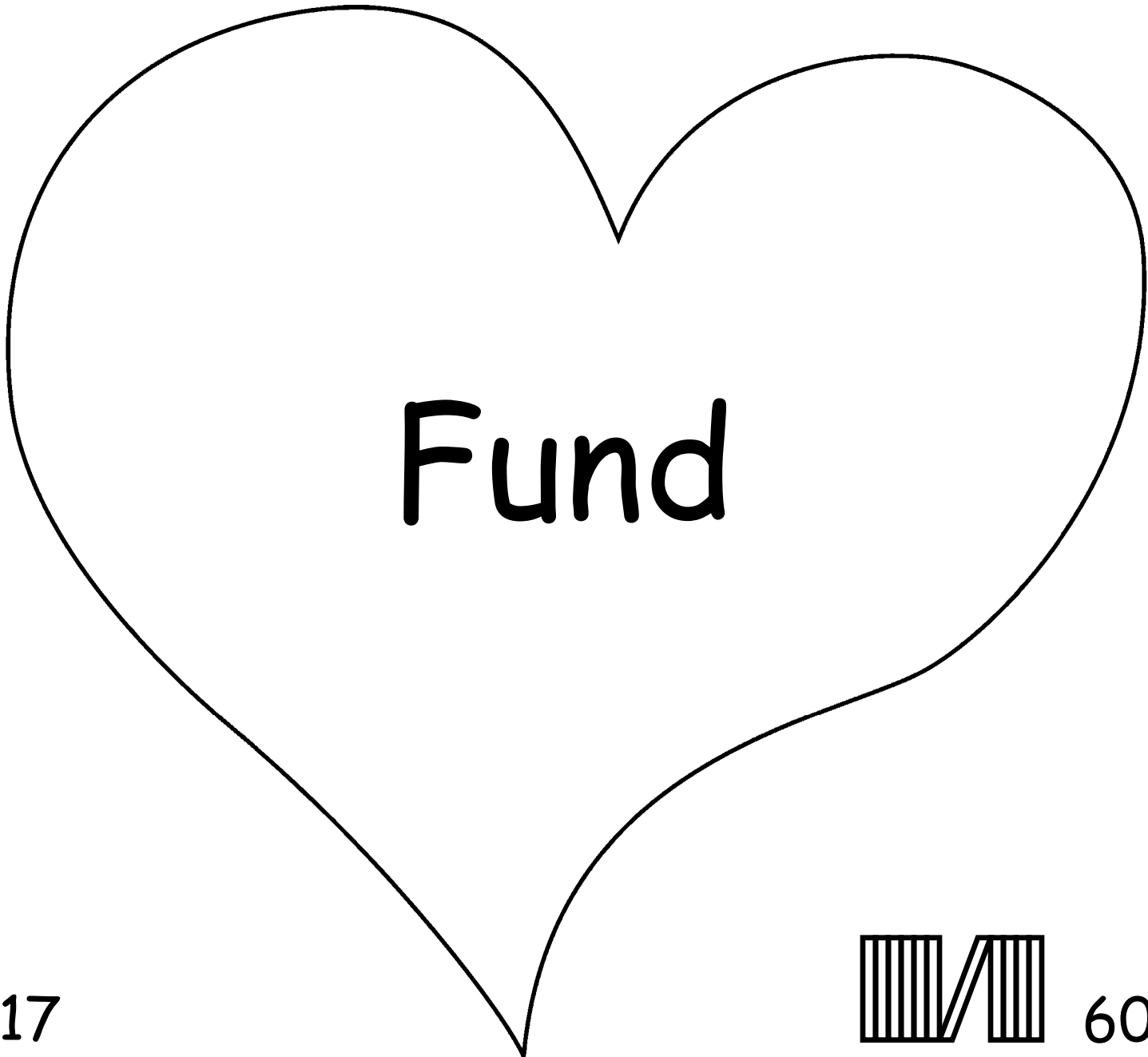

17

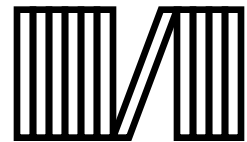

60



Ky tregim nga Bibla na tregon për Perëndinë tonë të  
mrekullueshëm i cili na krijoi dhe dëshiron që  
ne ta njohim Atë.

Perëndia e di që ne kemi bërë gjëra të këqija, të cilat Ai i quan  
mëkate. Dënimi për mëkatin është vdekja, por Perëndia ju do juve  
aq shumë sa që dërgoi Birin e Tij të vetëm, Jezusin, që të vdesë në  
Kryq dhe të dënohet për mëkatet tuaja. Pastaj Jezusi u ringjall  
dhe u ngrit lart në Qiell! Nëse beson në Jezusin dhe i kërkon Atij  
të t'i falë mëkatet e tua, Ai do ta bëj atë! Ai do të vijë dhe do të  
jetojë në ty, dhe ti do të jetosh me Të përgjithmonë.

Nëse ti beson se kjo është e vërteta, drejtoju Perëndisë kështu:  
Jezus i dashur, unë besoj se Ti je Perëndia i bërë njeri për të  
vdekur për mëkatet e mia, dhe që Ti u ngjalle sërish. Të lutem,  
eja në jetën time dhe fali mëkatet e mia, në mënyrë që unë të kem  
jetë të re dhe një ditë të jem me Ty, përgjithmonë. Më ndihmo,  
të të bindem dhe jetoj për Ty, si fëmija Yt. Amen.

Lexo Biblën dhe bisedo me Perëndinë çdo ditë! Gjoni 3:16

