

Bibël për fëmijët paraqet

Samueli, Djaloshi- Shërbëtor i Perëndisë



Shkruar nga: Edward Hughes
Ilustruar nga: Janie Forest; Alastair Paterson
Adaptuar nga: Lyn Doerksen
Përkthyer nga: Arianit & Valbona Iljazi
Prodhuar nga: Bible for Children
www.M1914.org

BFC
PO Box 3
Winnipeg, MB R3C 2G1
Canada

©2021 Bible for Children, Inc.

E drejta e kopjimit: Mund të bëni kopje ose ta shtypni këtë histori,
nëse nuk do ta shitni.

Ana ishte një grua e mirë, e martuar me Elkanaun, një burrë i fisëm. Ata që të dy adhuronin Perëndinë dhe tregonin kujdes për të tjerët. Por diçka mungonte në jetën e Anës. Ajo donte të kishte një

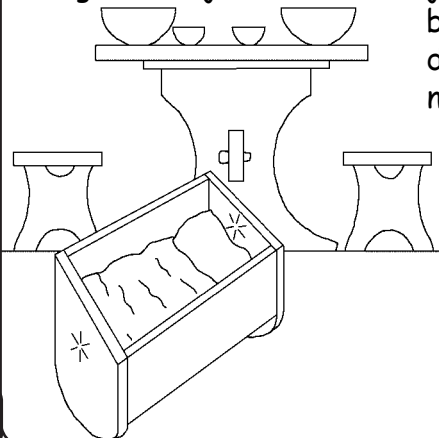

bebush. Oh, sa shumë donte ajo që të kishte një bebush! Ajo priste dhe shpresonte duke u lutur. Por bebushi nuk po vinte.

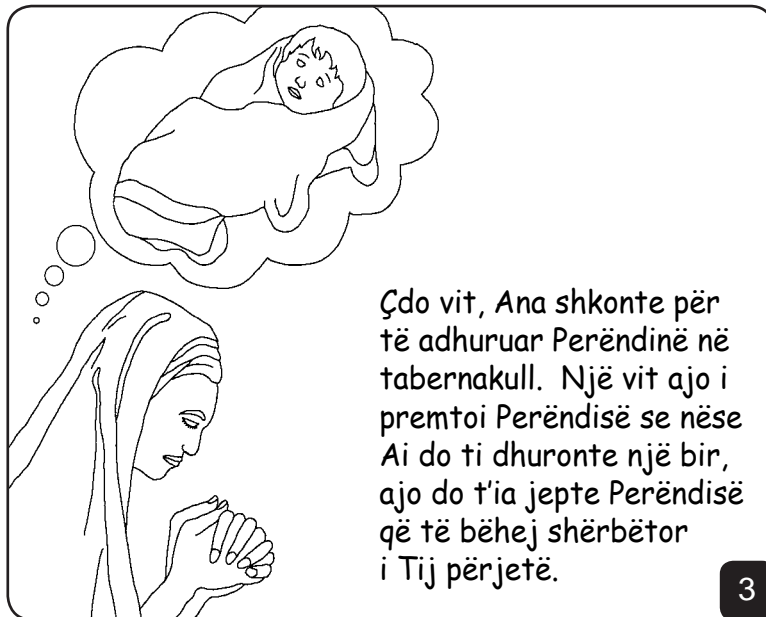

Çdo vit, Ana shkonte për të adhuruar Perëndinë në tabernakull. Një vit ajo i premtoi Perëndisë se nëse Ai do ti dhuronte një bir, ajo do t'ia jepte Perëndisë që të bëhej shërbëtor i Tij përjetë.

3



Eli, prifti i vjetër, e pa Anën ndërsa po lutej. Ai mendoi se Ana ishte e dehur me verë sepse buzët e saj lëviznin, por nuk dilte asnjë zë. Eli e qortoi Anën!

4



Por, Ana i tregoi Elit lutjen dhe premtimin e saj ndaj Perëndisë. "Shko në paqe", iu përgjigj Eli. "Dhe Perëndia i Izraelit, të plotësoftë kërkesën që i ke bërë Atij". Fjalët e Elit, i dhanë shpresë Anës.

5

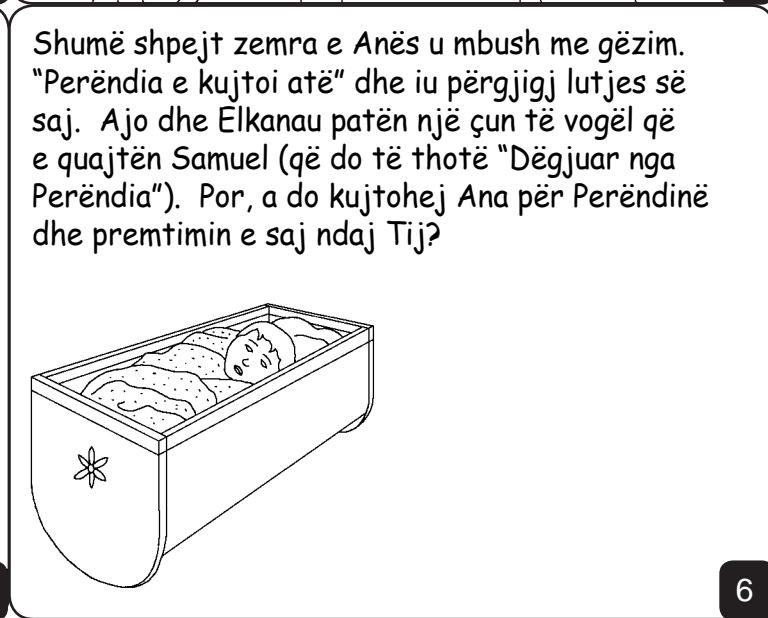

Shumë shpejt zemra e Anës u mbush me gëzim. "Perëndia e kujtoi atë" dhe iu përgjigj lutjes së saj. Ajo dhe Elkanau patën një çun të vogël që e quajtën Samuel (që do të thotë "Dëgjuar nga Perëndia"). Por, a do kujtohej Ana për Perëndinë dhe premtimin e saj ndaj Tij?

6

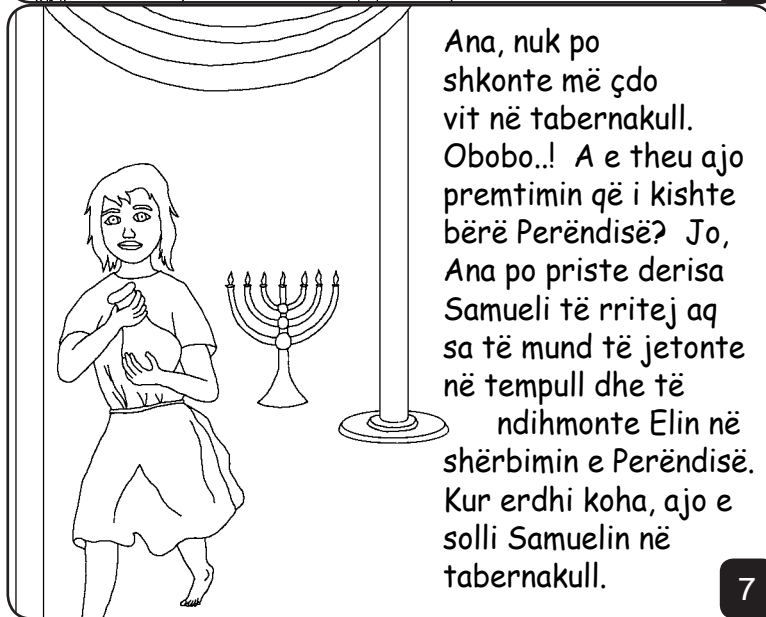

Ana, nuk po shkonte më çdo vit në tabernakull. Obobo..! A e theu ajo premtimin që i kishte bërë Perëndisë? Jo, Ana po priste derisa Samueli të rritej aq sa të mund të jetonte në tempull dhe të ndihmonte Elin në shërbimin e Perëndisë. Kur erdhi koha, ajo e solli Samuelin në tabernakull.

7



Perëndia e nderoi besnikërinë e Anës. Mbas Samuelit, Perëndia i dha asaj edhe tre çuna dhe dy vajza. Çdo vit, Ana shkonte në tabernakull për të adhuruar Perëndinë - dhe për të sjellë rroba të reja që ajo kishte bërë për Samuelin.

8



Samueli nuk ishte ndihmësi i vetëm i Elit. Edhe djemtë e Elit, Hofni dhe Fineasi punonin atje. Por ata e çnderonin Perëndinë duke bërë ligësi dhe nuk ndryshonin qëndrim edhe pse babai i tyre Eli u lutej të silleshin mirë. Eli duhet ti kishte hequr ata nga puna dhe përzënë nga tabernakulli. Por, ai nuk e bëri këtë.

9

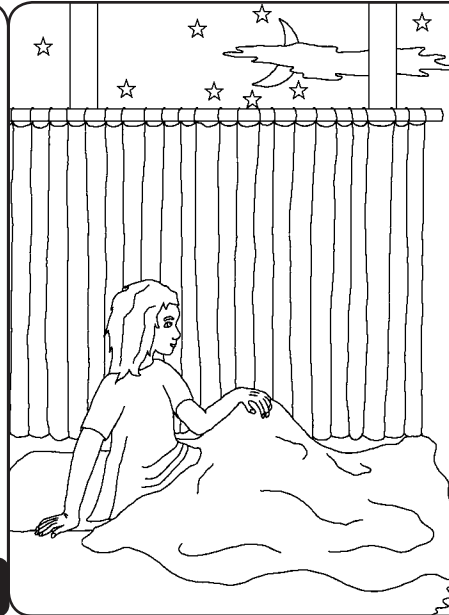

Një natë, Samueli dëgjo një zë që e thërriste. Djaloshi mendoi se ishte Eli që e thërriste. "Këtu jam", tha ai. "Unë nuk të thirra", u përgjigj Eli. Kjo ndodhi tre herë. Atëherë Eli e kuptoi që Perëndia donte ti fliste Samuelit.

10

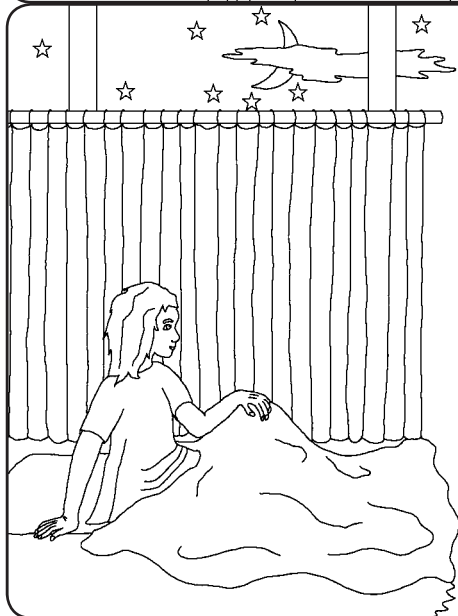

Eli i tha Samuelit, "Nëse Ai të thërret, ti duhet të përgjigjesh, 'Flit Perëndi, sepse shërbëtori yt të dëgjon'". Perëndia e thirri përsëri Samuelin dhe i dha një mesazh shumë të rëndësishëm.

11



Në mëngjes Eli e thirri Samuelin: "Çfarë gjërash të tha Perëndia?" pyeti ai. Samueli i vogël i tregoi atij gjithçka. Ishte një mesazh i tmerrshëm - Perëndia do ta shkatërronte të gjithë familjen e Elit, sepse Hofni dhe Fineasi ishin shumë të ligj.

12

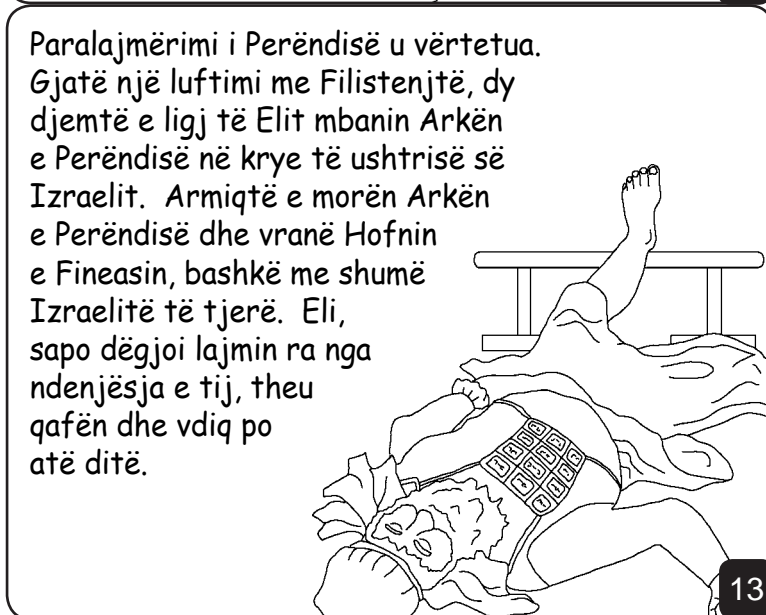

Paralajmërimi i Perëndisë u vërtetua. Gjatë një luftimi me Filistenjtë, dy djemtë e ligj të Elit mbanin Arkën e Perëndisë në krye të ushtrisë së Izraelit. Armiqtë e morën Arkën e Perëndisë dhe vranë Hofnin e Fineasin, bashkë me shumë Izraelitë të tjerë. Eli, sapo dëgjo lajmin ra nga ndenjësja e tij, theu qafën dhe vdiq po atë ditë.

13

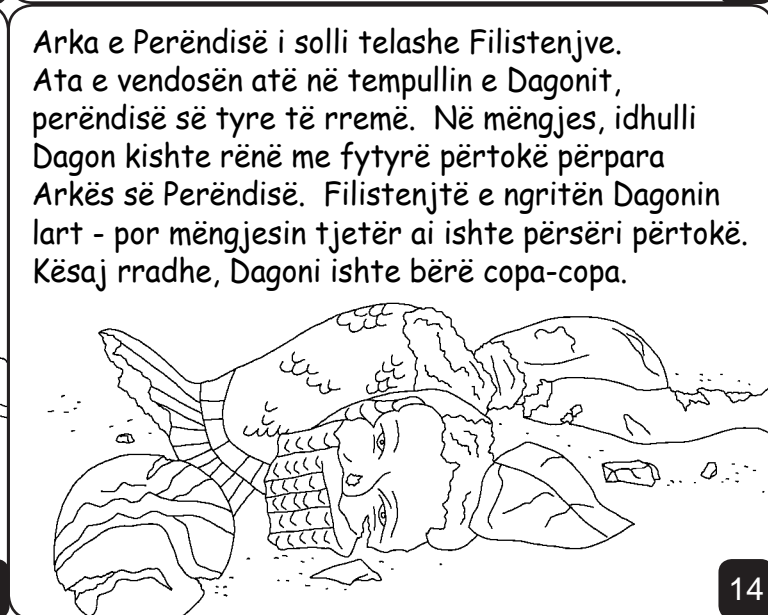

Arka e Perëndisë i solli telashe Filistenjve. Ata e vendosën atë në tempullin e Dagonit, perëndisë së tyre të rremë. Në mëngjes, idhulli Dagon kishte rënë me fytyrë përtokë përpara Arkës së Perëndisë. Filistenjtë e ngritën Dagonin lart - por mëngjesin tjetër ai ishte përsëri përtokë. Kësaj rradhe, Dagoni ishte bërë copa-copa.

14



Sëmundje dhe vdekje u përhapën ndër Filistenjtë. Për të parë nëse Perëndia po i dënonte ata, Filistenjtë vunë dy lopë të tërhiqnin qerren që mbante Arkën e Perëndisë. Por viçat e porsalindur të lopëve i mbajtën pranë vetes. "Nëse lopët do ngjiten në Izrael, dhe i lënë viçat e tyre, ne do ta dimë se Perëndia e ka bërë këtë", thanë ata. Dhe lopët u ngjitën.



Atëherë Samueli që ishte rritur e bërë burrë, u foli të gjithë njerëzve të Izraelit. "Nëse ktheheni tek Perëndia me gjithë zemrën tuaj ... Ai do t'ju çlirojë nga dora e Filistenjve". Njerëzit iu bindën profetit besnik të Perëndisë. Dhe dora e Perëndisë ishte kundër Filistenjve, gjatë gjithë jetës së Samuelit.

Samueli, Djaloshi-Shërbëtor i Perëndisë

Një tregim nga Fjala e Perëndisë, Bibla

e marrë nga

1 Samuelit 1-7

"Zbulimi i fjalëve të tua ndriçon dhe u jep mendje njerëzve të thjeshtë."
Psalmet 119:130

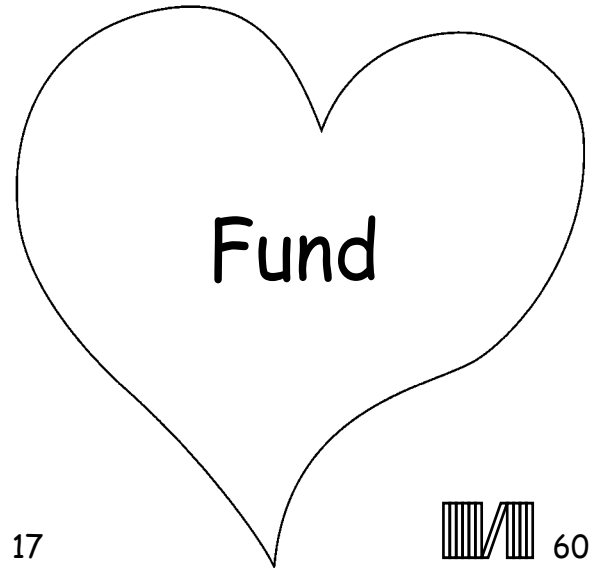

Ky tregim nga Bibla na tregon për Perëndinë tonë të mrekullueshëm i cili na krijoi dhe dëshiron që ne ta njohim Atë.

Perëndia e di që ne kemi bërë gjëra të këqija, të cilat Ai i quan mëkate. Dënimi për mëkatin është vdekja, por Perëndia ju do juve aq shumë sa që dërgoi Birin e Tij të vetëm, Jezusin, që të vdesë në Kryq dhe të dënohet për mëkatet tuaja. Pastaj Jezusi u ringjall dhe u ngrit lart në Qiell! Nëse beson në Jezusin dhe i kërkon Atij të t'i falë mëkatet e tua, Ai do ta bëjë atë! Ai do të vijë dhe do të jetojë në ty, dhe ti do të jetosh me Të përgjithmonë.

Nëse ti beson se kjo është e vërteta, drejtoju Perëndisë kështu: Jezus i dashur, unë besoj se Ti je Perëndia i bërë njeri për të vdekur për mëkatet e mia, dhe që Ti u ngjalle sërish. Të lutem, eja në jetën time dhe fali mëkatet e mia, në mënyrë që unë të kem jetë të re dhe një ditë të jem me Ty, përgjithmonë. Më ndihmo, të të bindem dhe jetoj për Ty, si fëmija Yt. Amen.

Lexo Biblën dhe bisedo me Perëndinë çdo ditë! Gjoni 3:16