

Bibël për fëmijët paraqet

Davidi Bariu i Ri

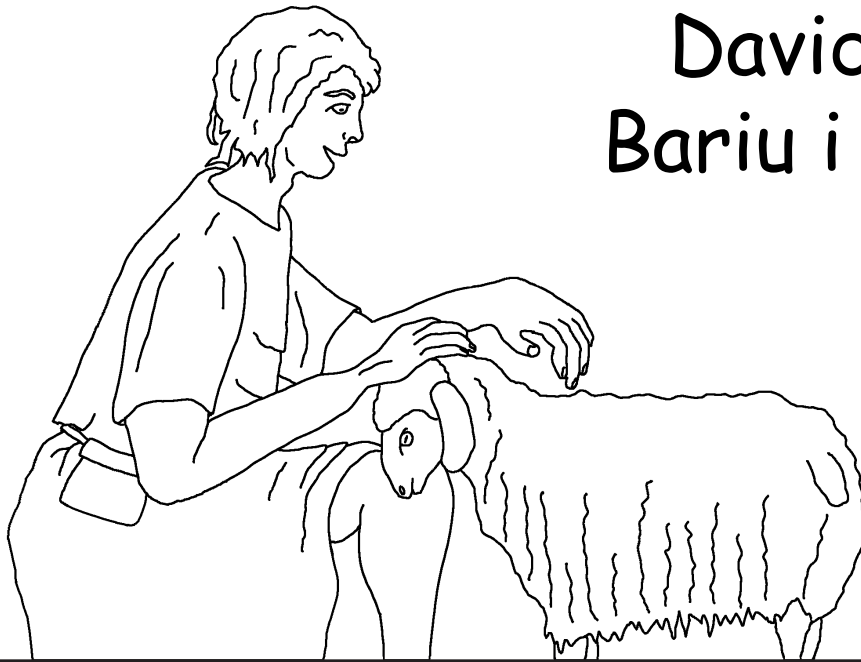

Shkruar nga: Edward Hughes

Ilustruar nga: Lazarus

Adaptuar nga: Ruth Klassen

Alastair Paterson

Përkthyer nga: Arianit & Valbona Iljazi

Prodhuar nga: Bible for Children

www.M1914.org

BFC

PO Box 3

Winnipeg, MB R3C 2G1

Canada

©2020 Bible for Children, Inc.

E drejta e kopjimit: Mund të bëni kopje ose ta shtypni këtë histori,
nëse nuk do ta shitni.

Shumë kohë më parë në ditët e Mbretit Saul të Izraelit, një djalë i quajtur David ndihmonte të shtatë vëllezërit e tij për tu kujdesur për delet e babait të tyre.

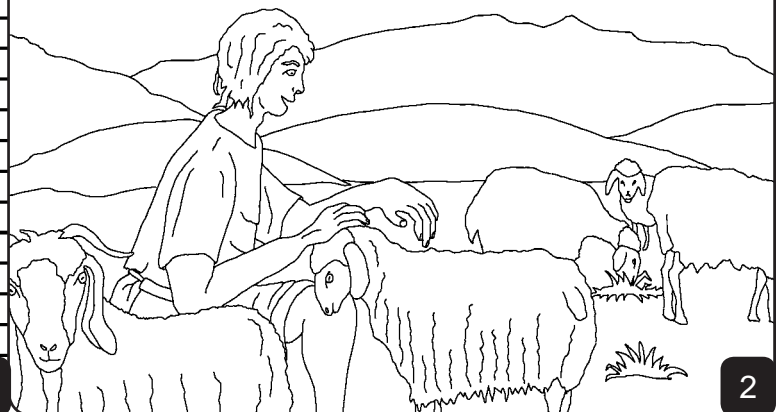

Megjithëse ishte më i riu, Davidi ishte një djalë trim dhe i fortë që donte dhe besonte Perëndinë. Ai jetonte në qytetin e Bethlehemit.

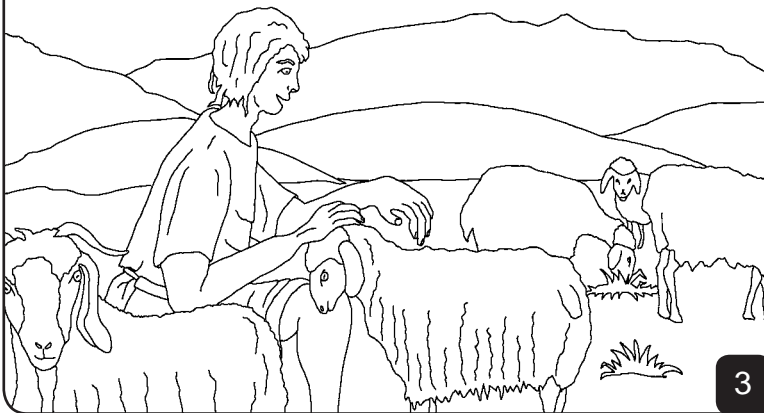

3

Njëherë një luan sulmoi grigjën për të përçarë një qengj të vogël për darkë. Davidi i ri e sulmoi gllabëruesin. Duke e tërhequr qengjin nga goja e luanit, ai e kapi bishën nga krifa dhe e vrau. Davidi e dinte që Perëndia e kishte ndihmuar.



4

Samueli, profeti i Perëndisë, ishte ende i trishtuar që Mbreti Sauli kishte përbuzje ndaj Perëndinë. "Gjer kur do të vajtosh për Saulin?" e qortoi Perëndia Saulin.



5

"Unë po të dërgoj tek Jese...Sepse unë kam përzgjedhur për VETEN TIME, një mbret ndër bijtë e tij". Jese ishte babai i Davidit. Megjithëse e dinte se mbreti Saul mund ta vriste pse po shkonte të gjente një mbret tjetër, profeti iu bind Perëndisë.



6

Kur Samueli mbërriti, Jese bëri që shtatë nga bijtë e tij të kalojnë përpara Samuelit. Dhe Samueli i tha Jeses, "Perëndia nuk ka zgjedhur asnjë nga këta". I vetmi që kishte mbetur ishte Davidi, më i riu. Ai ishte jashtë me delet. Ata e sollën Davidin brenda. Dhe Perëndia tha, "Çohu vajos atë; se ky është ai".

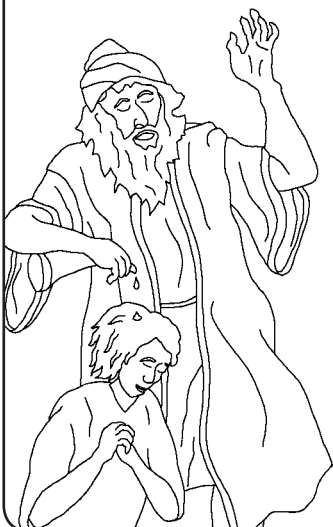

7

Në pallatin e Saulit, Fryma e Perëndisë ishte larguar nga Sauli dhe ai ishte shumë i turbulluar. Shërbëtorët e tij menduan se një muzikë e mirë do të mund të qetësonte mendjen e Saulit. Njëri nga ata njihte një djalë të ri që i binte shumë bukur harpës. A e gjeni dot se kush ishte ky djali i ri? Po, Davidi.



8

Muzika e Davidit e qetësonte Saulin dhe e ndihmonte për të menduar drejt. Sauli i kërkoi Jese ta linte Davidin në shërbimin e Mbretit. Kurdo që Sauli kishte një episod depresioni ose frike, Davidi i binte harpës për të. Kjo ndihmonte.

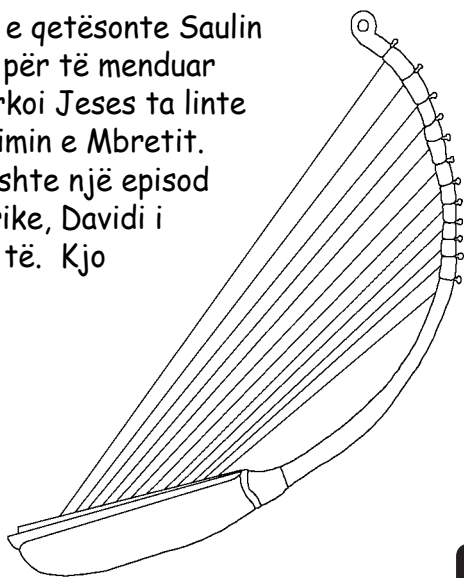

9

Pasi Davidi shkoi në shtëpi, Sauli kishte një betejë të madhe me Filistenjtë. Vëllezërit e Davidit luftonin në ushtritë e Saulit. Jese e dërgoi Davidin drejt frontit të betejës për ti çuar ushqim vëllezërve të tij dhe të merrte vesh se si ishin ata.

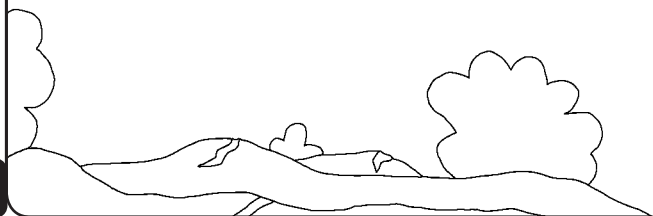

10

Goliathi, një Filiste gjigand i MADH, i kishte frikësuar të gjithë ushtarët e Izraelit.

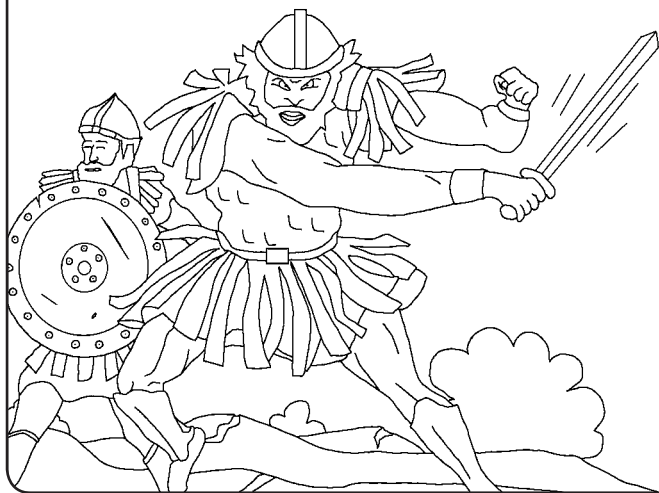

11

"Zgjidhni një njeri ndër ju, dhe silleni këtu poshtë tek unë", bërtiste Goliathi. "Nëse ai është i aftë të luftojë dhe të më vrasë mua, atëherë ne do të jemi shërbëtorët tuaj. Por nëse unë e vras atë, atëherë ju duhet të bëheni shërbëtorët tanë dhe do na shërbeni".
Të gjithë njerëzit e



Izraelit ia mbathën larg tij dhe ishin tmerrësisht të frikësuar.

12

Atëherë Davidi i tha Saulit, "Le të mos ligështohet zemra e askujt për shkak të tij; shërbëtori yt do të shkojë dhe do të luftojë me këtë Filiste". Sauli donte që Davidi të vishte parzmorë dhe të mbante një shpatë. Përkundrazi, Davidi mori hoben e tij dhe pesë gurë të lëmuar nga përroi.

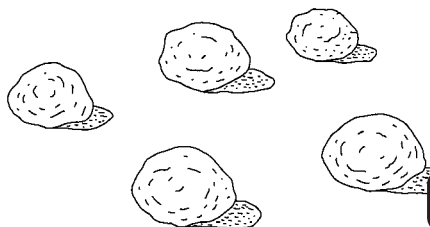

13

Goliathi qeshi kur ai pa që Davidi i ri nuk kishte veshur madje as armaturë. "Unë do t'ja jap mishin tënd zogjve të qiellit dhe bishave të fushës", ulëriti ai. "Unë vij kundër teje në emër të Perëndisë", u përgjigj Davidi. "Këtë ditë Perëndia do të të dorëzojë ty në duart e mia...sepse beteja i takon Perëndisë".



14

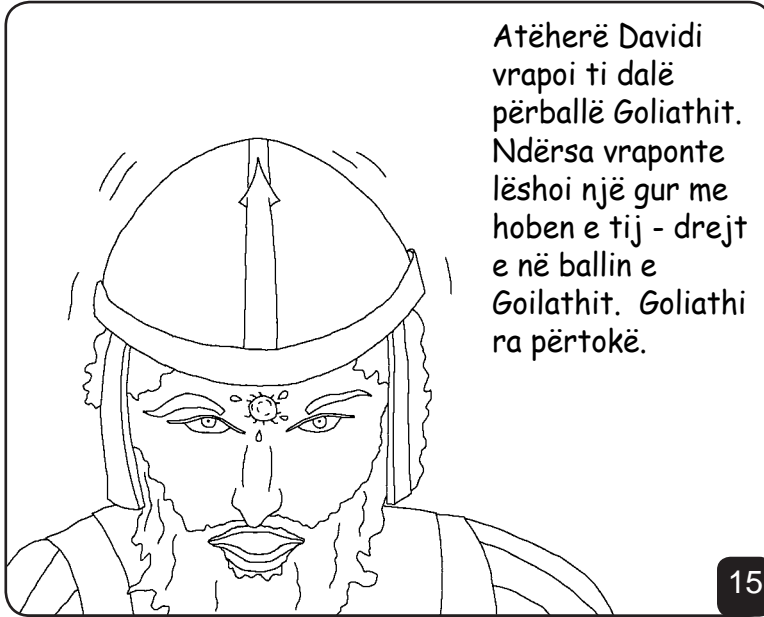

Atëherë Davidi vrapoi ti dalë përballë Goliathit. Ndërsa vraponte lëshoi një gur me hoben e tij - drejt e në ballin e Goliathit. Goliathi ra përtokë.

15



Davidi me shpejtësi ia hoqi shpatën Goliathit dhe ia preu kokën. Kur Filistenjtë e panë Goliathin të vdekur, ata ia mbathën nga sytë këmbët për të shpëtuar jetën e tyre.

16



Mbreti Saul nuk e kujtoi që ky ishte i njëjti David që e qetësonte me harpë. Ai e vuri Davidin në krye të ushtrisë së tij - pastaj u bë xheloz kur populli nderonte fitoret e Davidit. Sauli filloi të mendojë, "Çfarë i mungon atij tjetër përveç mbretërisë"? Kështu që prej asaj dite, Sauli nuk e shihte me sy të mirë Davidin.

17

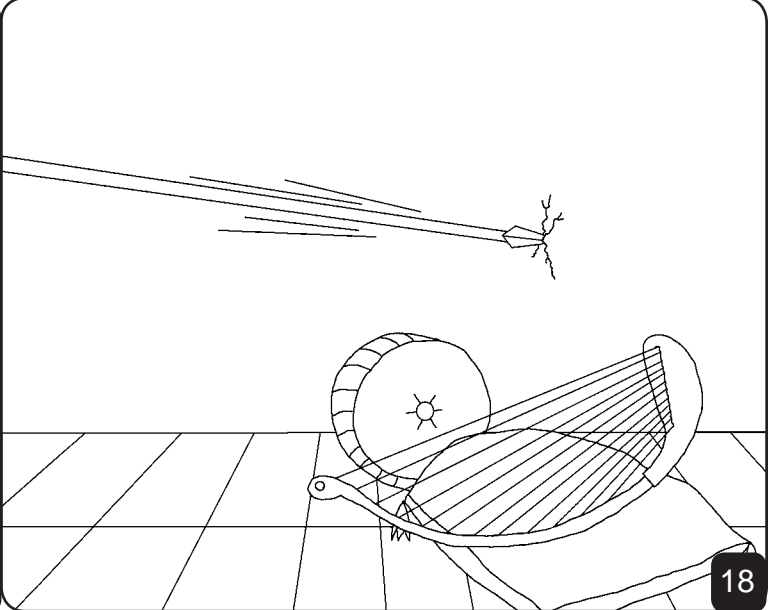

18

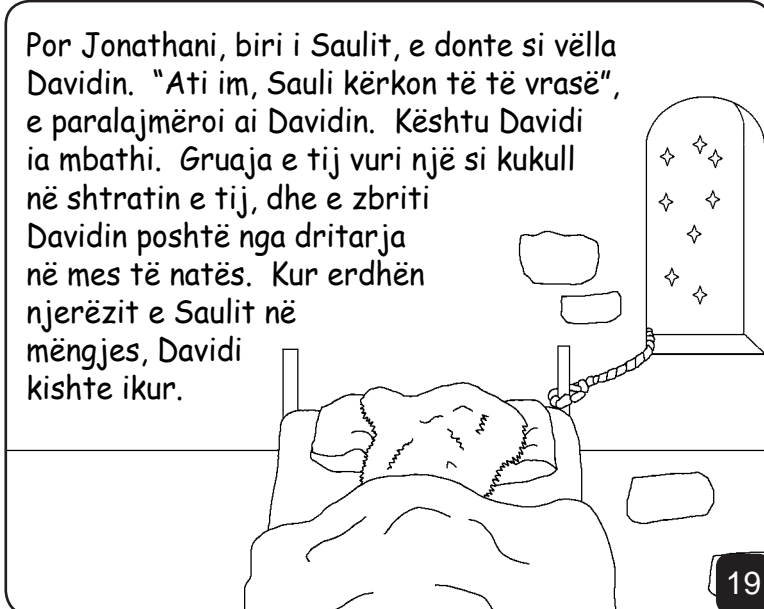

Por Jonathani, biri i Saulit, e donte si vëlla Davidin. "Ati im, Sauli kërkon të të vrasë", e paralajmëroi ai Davidin. Kështu Davidi ia mbathi. Gruaja e tij vuri një si kukull në shtratin e tij, dhe e zbriti Davidin poshtë nga dritarja në mes të natës. Kur erdhën njerëzit e Saulit në mëngjes, Davidi kishte ikur.

19

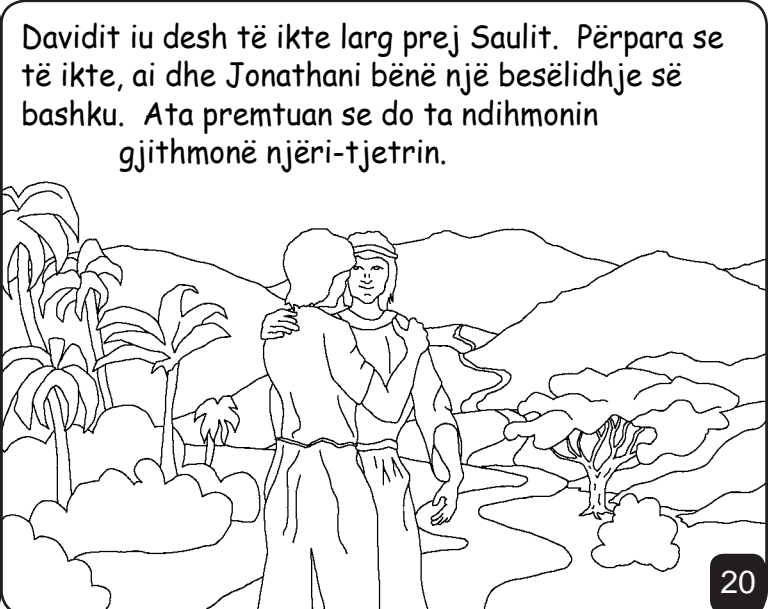

Davidi iu desh të ikte larg prej Saulit. Përpara se të ikte, ai dhe Jonathani bënë një besëlidhje së bashku. Ata premtuan se do ta ndihmonin gjithmonë njëri-tjetrin.

20

Shumë të trishtuar, të dy miqtë thanë mirupafshim.
Davidi doli dhe filloi të kërkojë një vend ku të
jetonte pa frikë se mos ushtarët po e gjenin.



21

Davidi Bariu i Ri

Një tregim nga Fjala e Perëndisë, Bibla

e marrë nga

1 Samuelit 16-20

"Zbulimi i fjalëve të tua ndriçon dhe u
jep mendje njerëzve të thjeshtë."
Psalmet 119:130

22

Fund

19



60

23

Ky tregim nga Bibla na tregon për Perëndinë tonë të
mrekullueshëm i cili na krijoi dhe dëshiron që
ne ta njohim Atë.

Perëndia e di që ne kemi bërë gjëra të këqija, të cilat Ai i quan
mëkate. Dënimi për mëkatin është vdekja, por Perëndia ju do juve
aq shumë sa që dërgoi Birin e Tij të vetëm, Jezusin, që të vdesë në
Kryq dhe të dënohet për mëkatet tuaja. Pastaj Jezusi u ringjall
dhe u ngrit lart në Qiell! Nëse beson në Jezusin dhe i kërkon Atij
të t'i falë mëkatet e tua, Ai do ta bëj atë! Ai do të vijë dhe do të
jetojë në ty, dhe ti do të jetosh me Të përgjithmonë.

Nëse ti beson se kjo është e vërteta, drejtoju Perëndisë kështu:
Jezus i dashur, unë besoj se Ti je Perëndia i bërë njeri për të
vdekur për mëkatet e mia, dhe që Ti u ngjalle sërish. Të lutem,
eja në jetën time dhe fali mëkatet e mia, në mënyrë që unë të kem
jetë të re dhe një ditë të jem me Ty, përgjithmonë. Më ndihmo,
të të bindem dhe jetoj për Ty, si fëmija Yt. Amen.

Lexo Biblën dhe bisedo me Perëndinë çdo ditë! Gjoni 3:16

24