

Մանուկներու Սուրբ Գիրքը
կը ներկայացնէ

Սամուէլ,
Աստուծոյ
տղայ-ծառան



Written by: Edward Hughes

Illustrated by: Janie Forest; Alastair Paterson

Adapted by: Lyn Doerksen

Translated by: Most Rev. Prof. Varant Zareh Seropian

dedicated to my Son Lordling Zareh Varant

funded by: Zareh Seropian & Sons Foundation

special thanks: to my wife

gifted to all the Armenian children around the world. This translation
has been done in the Grace of the Holy Trinity to whom I owe.

Produced by: Bible for Children

www.M1914.org

BFC

PO Box 3

Winnipeg, MB R3C 2G1

Canada

©2021 Bible for Children, Inc.

License: You have the right to copy or print this story,
as long as you do not sell it.



Հաննա լաւ կին էր, որ ամուսնացած էր Էլզանայի
հետ, լաւ մարդ մը: Երկուքն ալ կը պաշտէին
Աստուծոյ եւ իրենց բարիութիւնը ցոյց կու տային

բոլորին: Սակայն բան մը

կը պակսէր Հաննային

կեանքէն: Ան մանուկ մը

կ'ուզէր ունենալ: Օ՛հ,

ինչ կը փափաքէր

պզտիկ մը ունենալ:

Ան սպասեց եւ

աղօթեց եւ յուսաց

եւ բաւական նորէն

սպասեց: Բայց զաւակ

չունեցաւ:

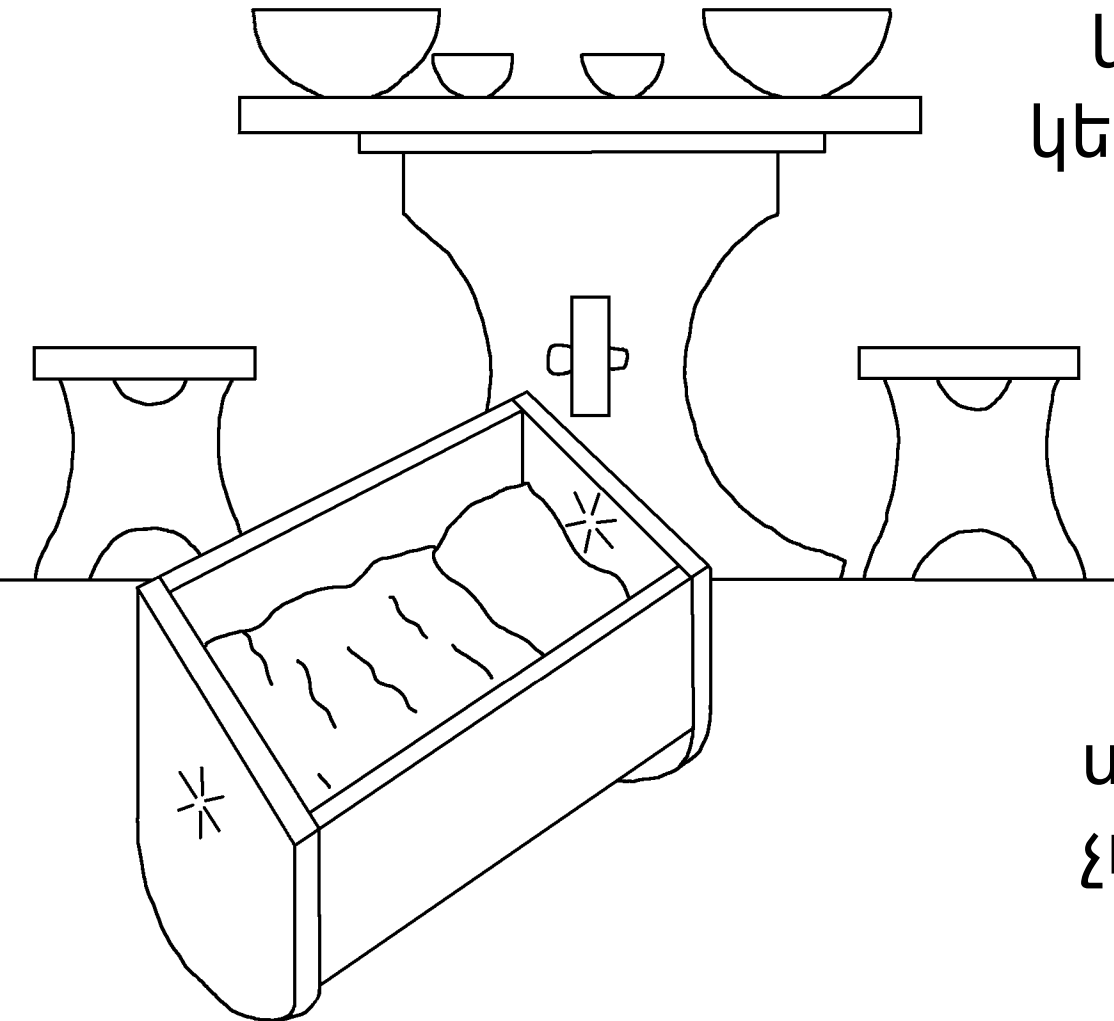

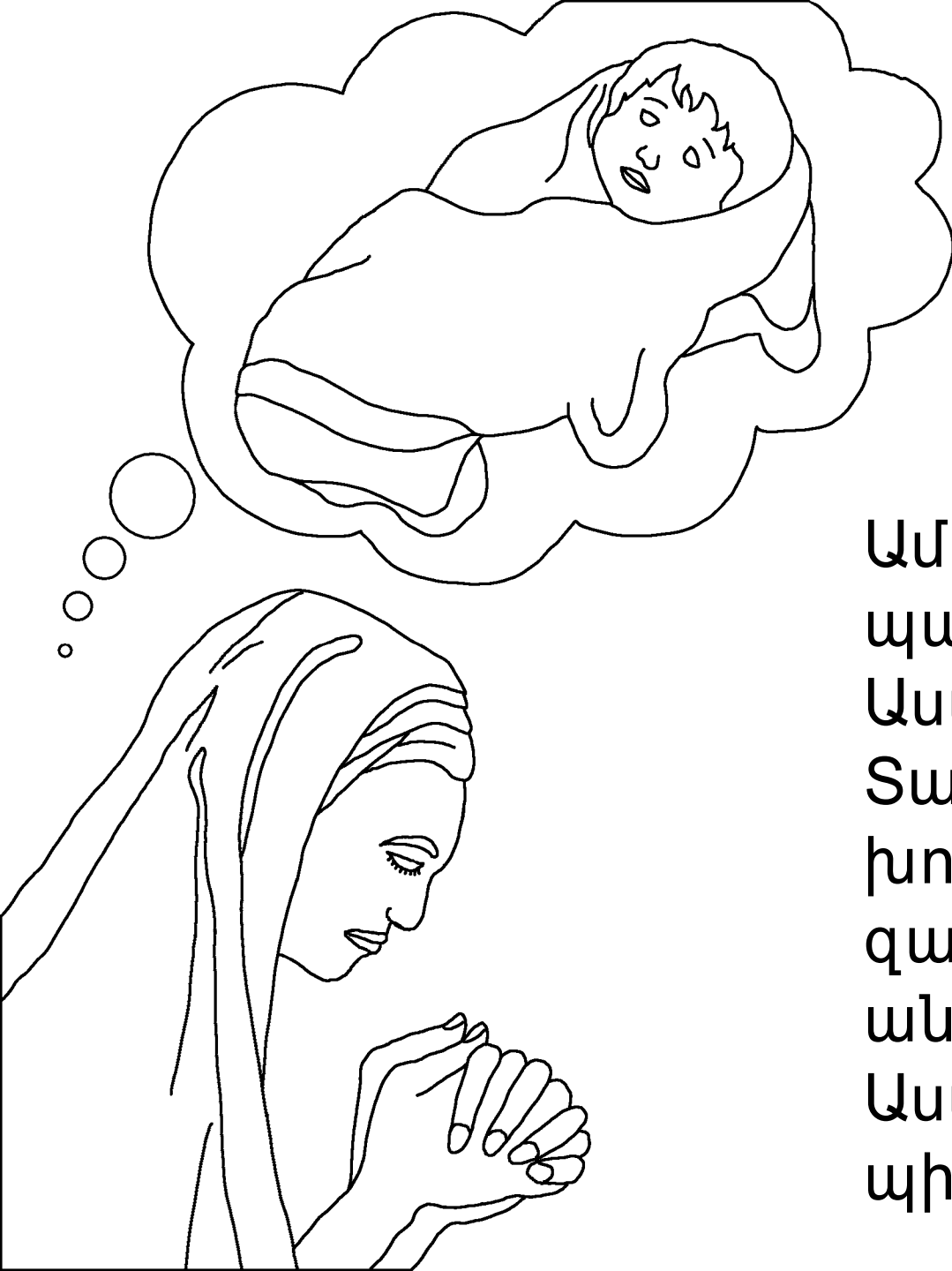

Ամեն տարի, Հաննա
պատշամունքի կ'երթար
Աստուծոյ տաճարը:
Տարի մը ան Աստուծոյ
խոստացաւ եթէ Ան իրեն
զաւակ պիտի տար եւ
անոր յաւիտեան
Աստուծոյ ծառան
պիտի ընէ:





Ծեր Էլի քահանան
տեսաւ, որ Յաննա
կ'աղօթէ: Ան
կարծեց, որ Յաննա
գինով, հարբած է,
որովհետեւ անոր

շրթները կը
շարժէին, բայց
ձայն դուրս

չեր ելլեր:
Էլի ցնցեց
Յաննան:





Բայց Չաննա Էլիի
ըսաւ իր աղօթքին
համար եւ իր
փափաքը, որ զաւակ
մը ունենայ եւ իր
խոստումը Աստուծոյ:
"Խաղաղութեամբ գնայ",
պատասխանեց Էլի, "եւ
Իսրայէլի Աստուածը թող,
որ պահանջքդ տայ":
Էլիի բառերը Չաննային
յոյս ներշնչեցին:



Շուտով մեծ ուրախութիւն լեցուց Յաննայի սիրտը. "Տերը զինք յիշեց" եւ իր աղօթքներուն պատասխանեց: Ինքը եւ Էլքանան պզտիկ տղայ զաւակ մը ունէին, որ Սամուէլ կը կոչուէր (որ կը նշանակէ "Աստուծոյ լսուած"): Բայց Յաննա պիտի յիշէ՞ր Աստուծոյ եւ իր խոստումը իրեն:

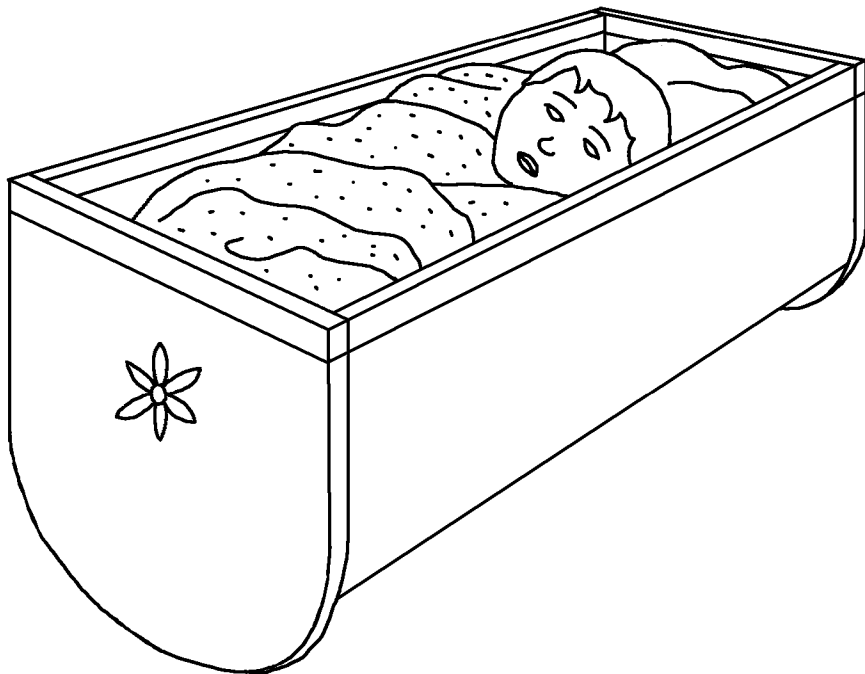



Հաննա այլևս ամեն
տարի տաճար չէր
երթար: Օ՛հ, սիրելիս:
Ան դրժեց իր
խոստումը Աստուծոյ,
ո՛չ, Հաննան կը
սպասեր, որ Սամուէլ
մեծնայ եւ չափահաս
դառնայ, որպէսզի
օգնէ Էլիի Աստուծոյ
ծառայութեան
համար, յետոյ անոր
տարաւ տաճար:



Աստուած պարգեւեց Յաննան
իր հաւատարմութեան



համար:
Սամուէլէն ետք,
Աստուած անոր
երեք տղայ զաւակ,
երկու աղջիկ զաւակ
տուաւ: Ամէն տարի,
Յաննա տաճար
կ'այցելէր պաշտելու
Աստուծոյ եւ նոր
վերարկու մը իր
հիւսուածներէն
բերելու համար
Սամուէլի:



Սամուէլ Էլիի միակ օգնականը չէր: Էլիի
զաւակները, Յոբնէն եւ Բիինիհասը,
անոնք ալ հոն կը ծառայէին:
Սակայն անոնք կ'անարգէին

Աստուծոյ գէշ գործեր ընելով,
եւ չէին փոխուեր
նոյնիսկ երբ
իրենց հայրը
Էլի կ'աղաչէր:
Էլին պետք էր,
որ զանոնք
տաճարէն դուրս
վռնտէր: Բայց ան
չվռնտեց:



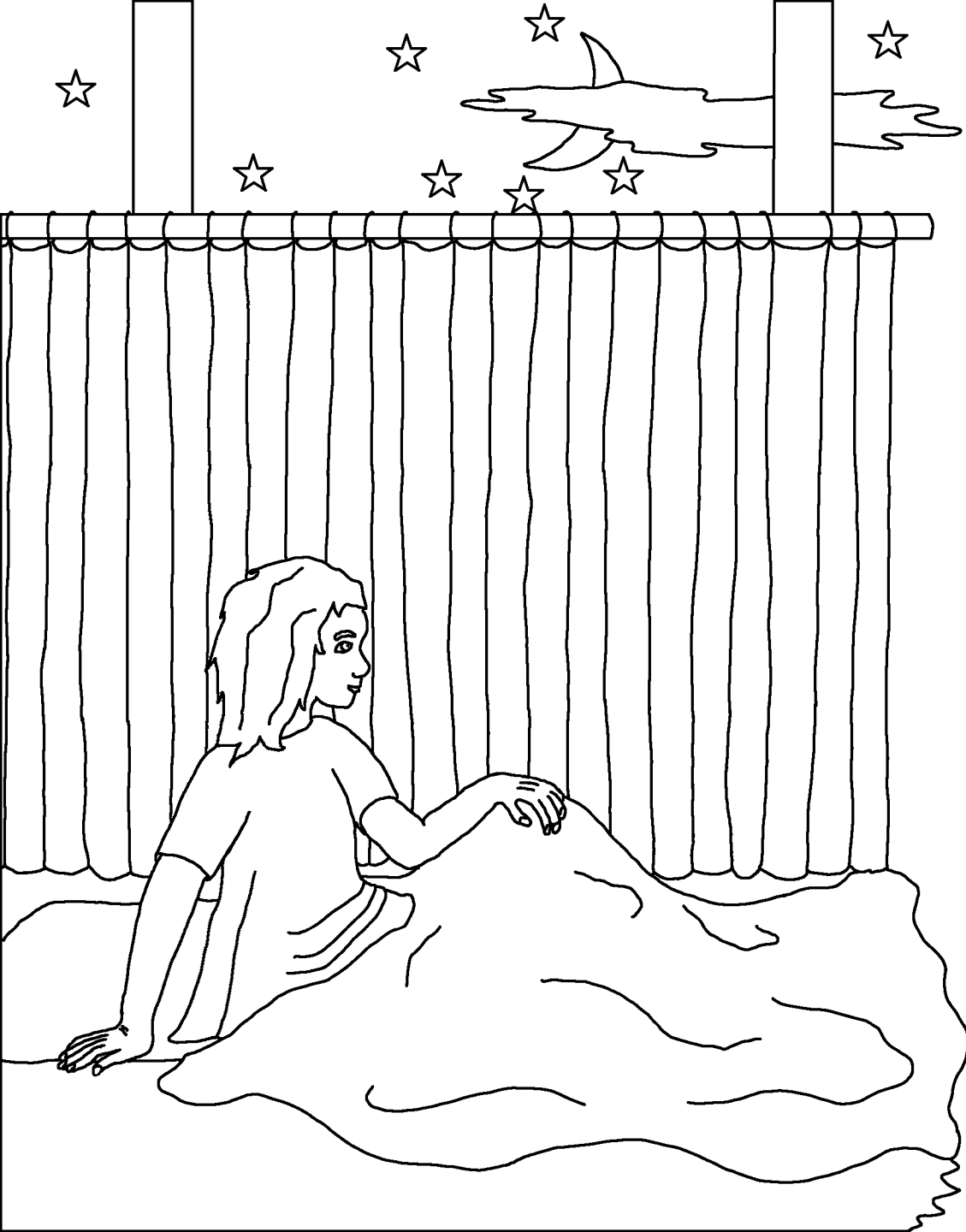

Գիշեր մը, Սամուէլ
ձայն մը լսեց, որ
զինք կը կանչէր:
Տղան կարծեց, թէ
Էլի զինք կը կանչէ.
"Յոս եմ", ըսաւ ան:
"Ես չկանչեցի",
պատասխանեց Էլի:
Այս երեք անգամ
կրկնուեցաւ, ետքը
Էլի գիտցաւ, որ
Աստուած կ'ուզէր
Սամուէլի հետ
խօսիլ:



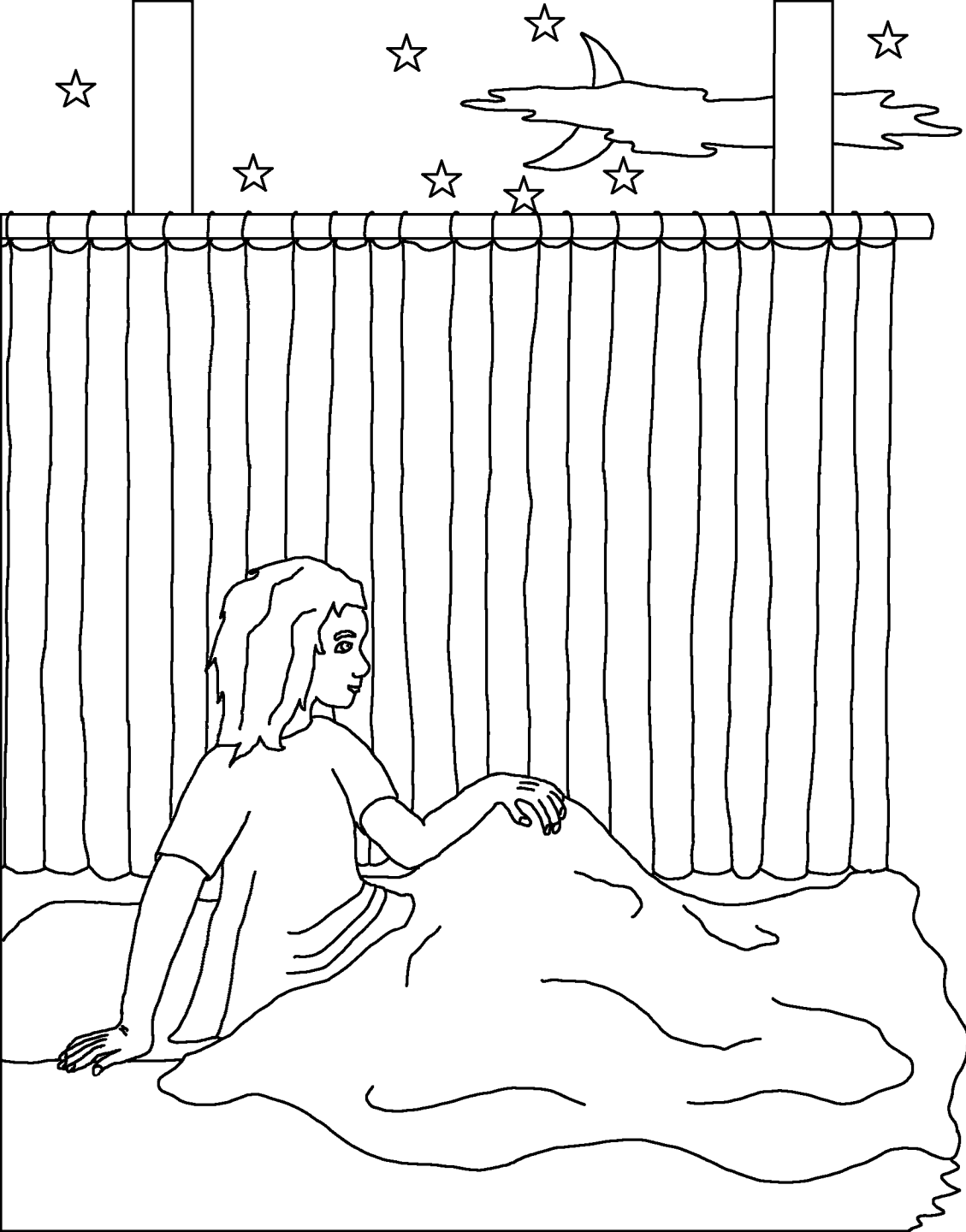

Էլին ըսաւ
Սամուէլին: Եթէ
քեզ կանչէ դուն
պէտք է ըսես.
"Խօսիր, Տէր,
որպէսզի քու
ծառադ իմանայ":
Աստուած անգամ
մը եւս կանչեց
եւ Սամուէլի
կարեւոր լուր
մը փոխանցեց:



Առաւօտուն էլի կանչեց Սամուէլը. "Ինչ էր, որ Տէրը քեզի ըսաւ": Ան հարցուց: Երիտասարդ Սամուէլ անոր պատմեց ամէն բան: Այդ սարսափելի լուր էր, Աստուած բնաջինջ պիտի ըներ, էլիի ամբողջ ընտանիքը Զօբինի եւ Բիինհասի համար, որոնք շատ չար էին:



Աստուծոյ ահագանգը իրականացաւ:
Պաղեստինցիներուն հետ պատերազմի մը
ընթացքին էլիին երկու չար տղաքը առաջնորդեցին
Աստուծոյ տապանը Իսրայելի բանակին
առջեւէն: Թշնամին Տապան
առեւանգեց եւ մեռցուց
Յօբինին եւ Բիինիասը
շատ մը իսրայելացիներու
հետ: Երբ էլի այս
իմացաւ, ինկաւ իր
աթոռին վրայ,
վիզը կտրեց
եւ նոյն օրը
մահացաւ:



Աստուծոյ տապանը բիլիսդինցիներուն
դժբախտութիւն բերաւ: Անոնք իրենց տապանը
Տակոնի տաճարին մէջ զետեղեցին, իրենց սխալ
չաստուածը: Առաւօտուն, Տակոնի կուռքը երեսին
վրայ ինկաւ: Բիլիսդինցիները վերցուցին կուռքը
սակայն յաջորդ առաւօտ նորէն ինկած էր: Այս
անգամ Տակոն կտոր-կտոր եղած էր:

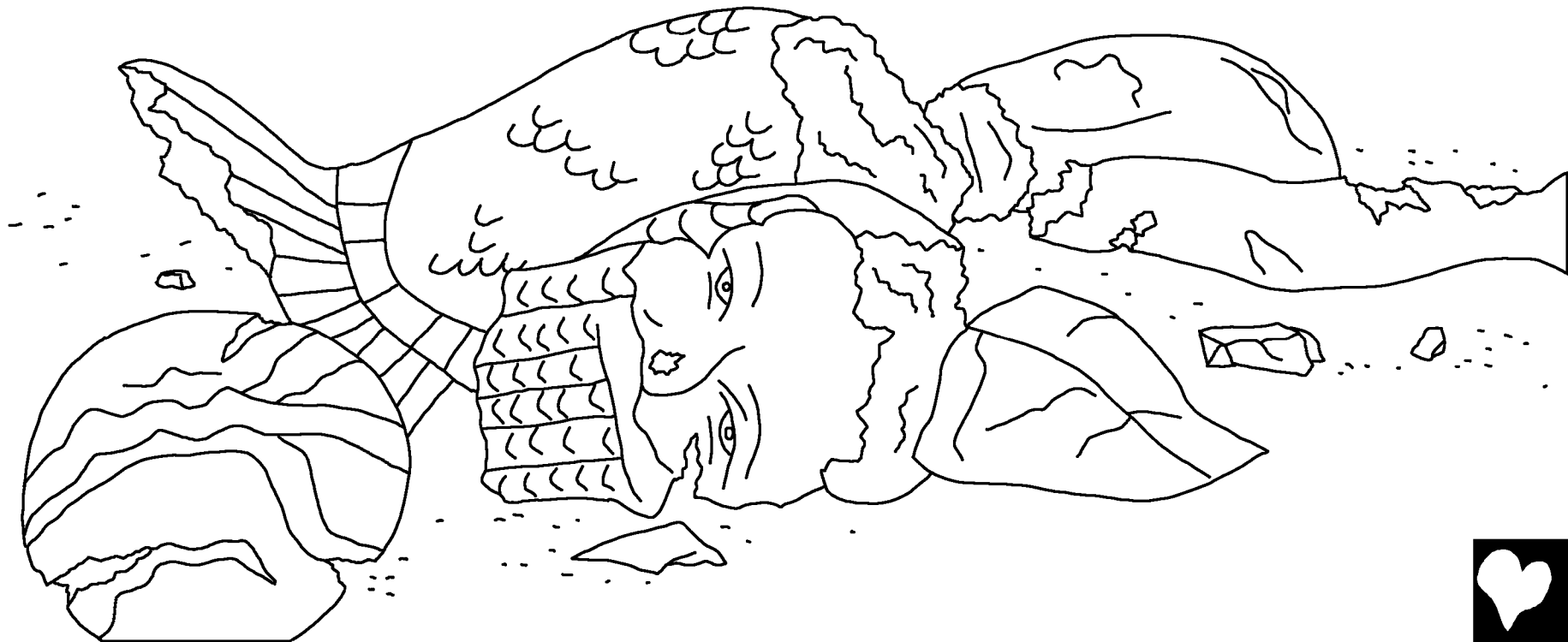



Հիւանդութիւն
եւ մահ տարածուեցաւ
բիւիսդինցիներուն վատահ
ըլլալու, որ Աստուած
զիրենք կը պատժէ, անոնք
տապանը երկու կոկոզ
հեռու տարին: Սակայն
քովերնին ձգեցին անոնց
հորթերը: "Եթէ կոկոզը
սրայել երթան եւ
իրենց հորթերը հոս
ձգեն կը գիտնանք,
թէ Աստուած ըրաւ այս
բոլորը", ըսին անոնք:
Եւ կոկոզը գացին:



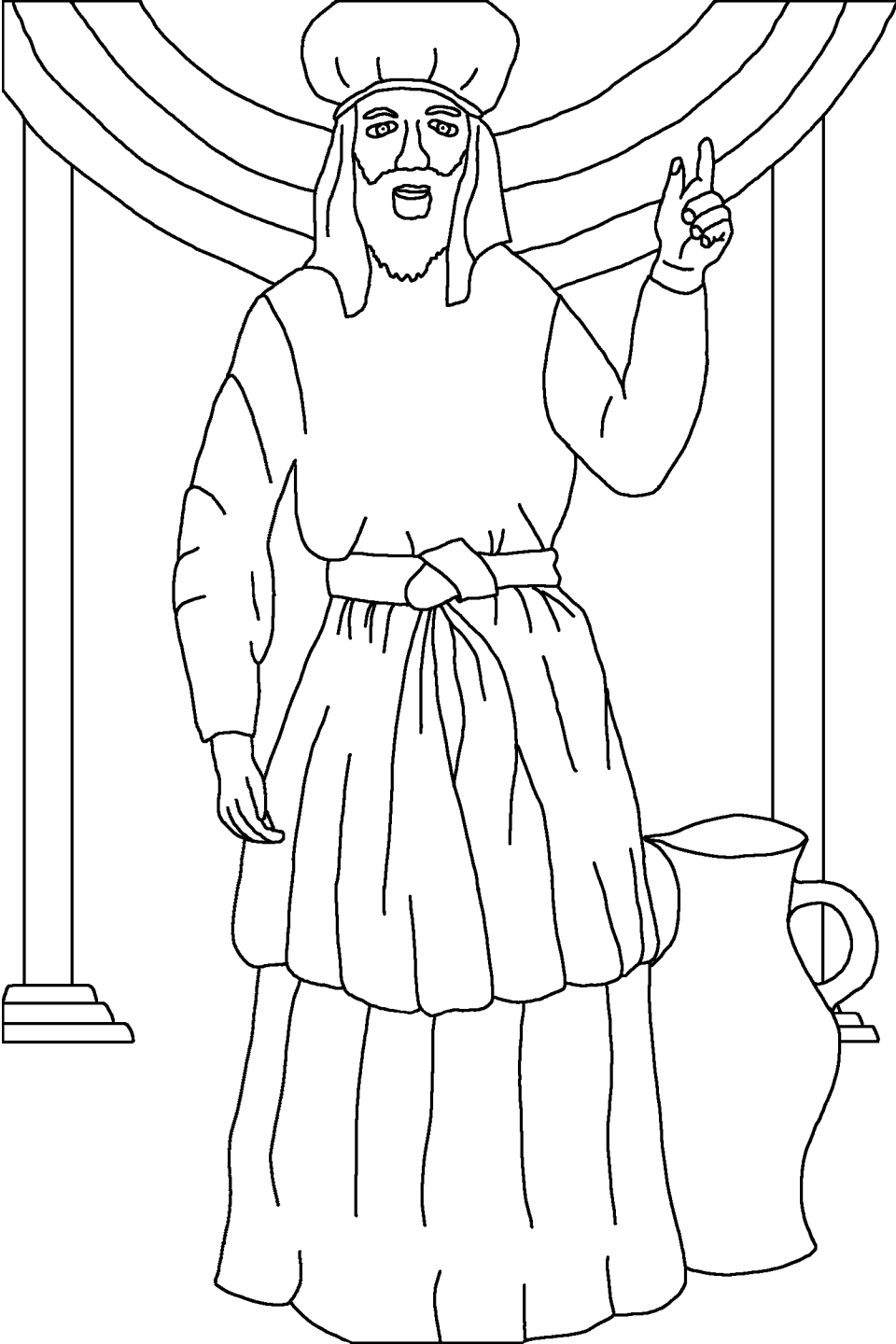

Յետոյ Սամուէլ, հիմա
որ չափահաս մարդ էր,
խօսեցաւ բոլոր Իսրայէլի
ժողովուրդին: "Եթէ Տիրոջ
դառնանք ձեր ամբողջ
սրտով... Ան ձեզի պիտի
փրկէ բիլիսդիւնցիներու
ձեռքէն": Ժողովուրդը
հնազանդեցաւ Աստուծոյ
էւ Անոր հաւատարիմ
մարգարէին էւ
Աստուծոյ ձեռքը միշտ
բիլիսդիւնցիներուն
դէմ
էր ամբողջ Սամուէլի
օրերուն:



Սամուէլ, Աստուծոյ տղայ-ծառան
Աստուծոյ խօսքէն պատմութիւն մը,
Սուրբ Գիրքը:

Կը գտնուի հետեւեալին մէջ

1 Սամուէլ 1 - 7

"Քու խօսքիդ մուտքը լոյս կը ցոլացնէ:"
Սաղմոս 119:130



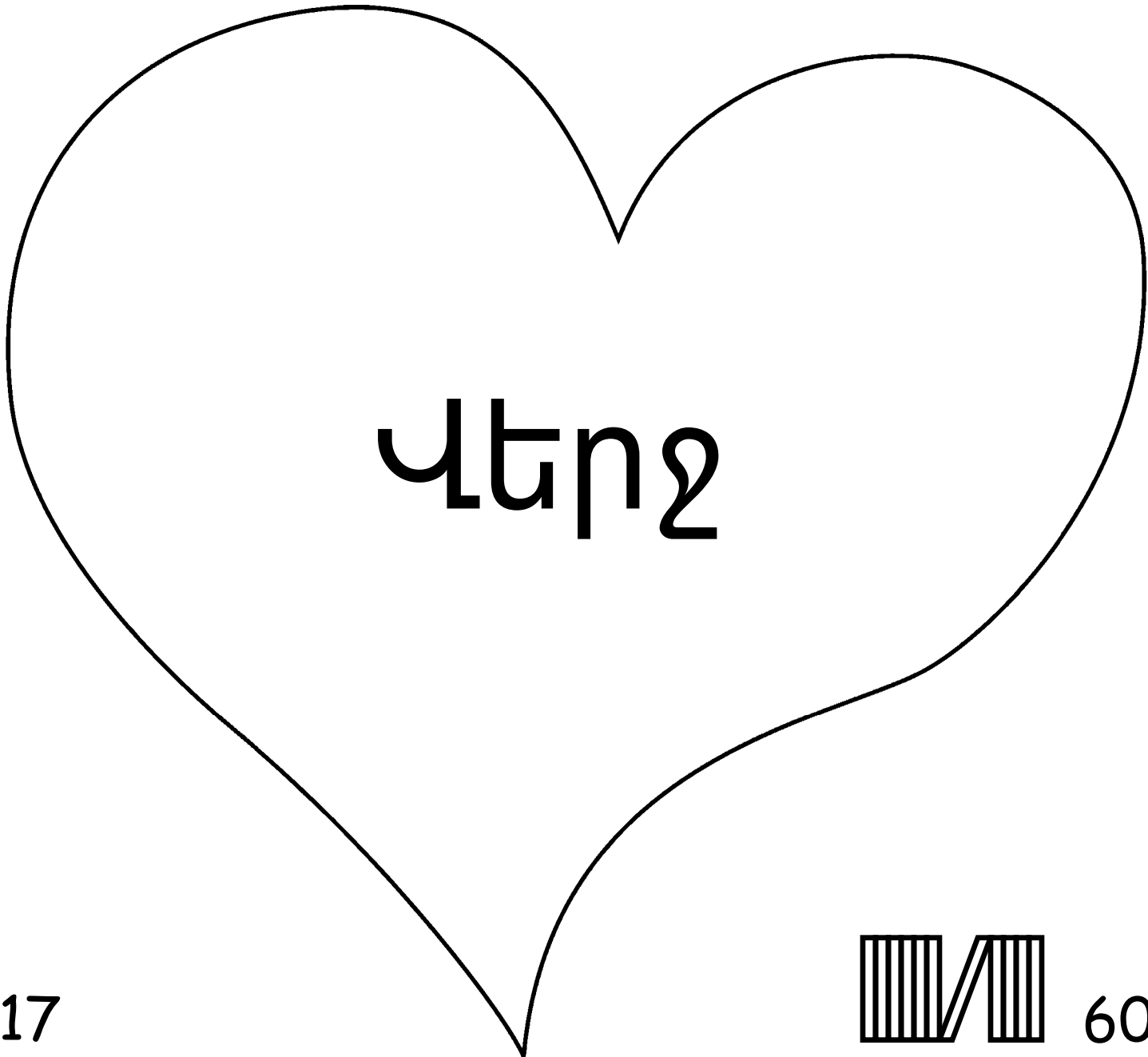

17

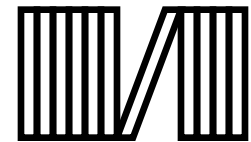

60



Այս Սուրբ Գիրքի պատմութիւնը մեզի կը պատմէ մեր հրաշալի Աստուծոյ մասին, որ մեզ ստեղծեց եւ կ'ուզէ, որ մենք զինք ճանչնանք:

-Աստուած գիտէ, թէ շատ գէշ բաներ ըրած ենք, որոնք ինք մեղք կը կոչէ: Մեղքին պատիժը մահն է, սակայն Աստուած այնքան մեզ կը սիրէ, որ իր Որդին Յիսուսը մեզի դրկեց, որպէսզի էաչին վրայ մեռնի եւ մեր մեղքերուն համար պատժուի: Ետքը Յիսուս համբարձաւ եւ դրախտ՝ իր տունը բարձրացաւ: Եթէ կը հաւատաս Յիսուսին եւ իրմէ կը պահանջես որպէսզի ներէ քեզի քու մեղքերուն համար, Ան կը ներէ: Ան կու գայ եւ մեջդ կը բնակի իսկ դուն յաւիտեան իր հետ:

Եթէ կ'ուզես մեղքերէդ ազատիլ, հետեւեալը ըսէ Աստուծոյ: Տեր Աստուած ես կը հաւատամ, որ Յիսուս մահացաւ ինծի համար եւ հիմա Ան անգամ մը եւս կ'ապրի: Կ'աղաչեմ, որ գաս իմ կեանքիս մէջ եւ ներես բոլոր մեղքերս, որպէսզի կարենամ նոր կեանք մը ապրիլ, եւ օր մը հետդ ըլլամ, յաւիտեան: Օգնէ ինծի որպէսզի քեզի համար ապրիմ քու որդիիդ պէս: Ամէն:

Կարդայ Սուրբ գիրքը եւ ամէն օր Աստուծոյ հետ խօսիր:
Յովհաննու 3:16

