

Մանուկներու Սուրբ Գիրքը կը ներկայացնէ

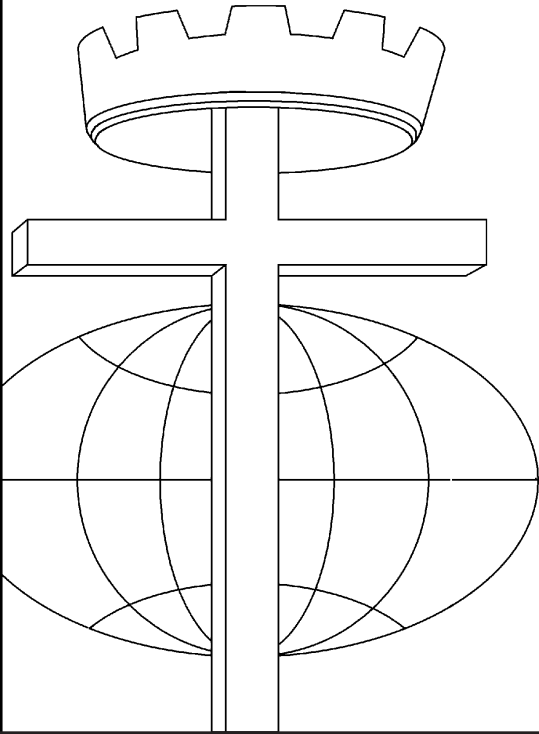

Լաւ
թագաւորներ,
գէշ
թագաւորներ



Written by: Edward Hughes
Illustrated by: Lazarus; Alastair Paterson
Adapted by: Ruth Klassen
Translated by: Most Rev. Prof. Varant Zareh Seropian
dedicated to my Son Lordling Zareh Varant
funded by: Zareh Seropian & Sons Foundation
special thanks: to my wife
gifted to all the Armenian children around the world. This translation
has been done in the Grace of the Holy Trinity to whom I owe.
Produced by: Bible for Children
www.M1914.org

BFC
PO Box 3
Winnipeg, MB R3C 2G1
Canada

©2021 Bible for Children, Inc.
License: You have the right to copy or print this story,
as long as you do not sell it.

1

Տխուր օր էր Մանասէի
համար: Իր հայրը Եգեկիա
թագաւորը նոր մահացած
էր: Հիմա, ինք միայն
տասներկու տարեկան,
Մանասէ նոր թագաւորն
էր Աստուծոյ ժողովուրդին
վրայ Յուդայի մէջ: Ան այն
ժամանակ չէր գիտեր,
բայց Մանասէ 55 տարիներ
պիտի թագաւորէր: Մանասէ
պահանջեց Աստուծոյ
օգնութիւնը, որ ըլլայ
լաւ թագաւոր:



2

Մակայն Մանասէ անտեսեց Աստուծոյ եւ գէշութիւն ըրաւ: Մանասէ նորէն կառուցեց կուռքերը, պաշտելու խորանները: Ան փորագրուած նկար մըն ալ գետեղեց Աստուծոյ սուրբ Տաճարին մէջ: Աստուած Մովսէսի միջոցով ըսած էր. "Դուն պիտի չփորագրես նկարներ: Դուն պիտի չխոնարհիս անոնց եւ ոչ ալ ծառայես անոնց":

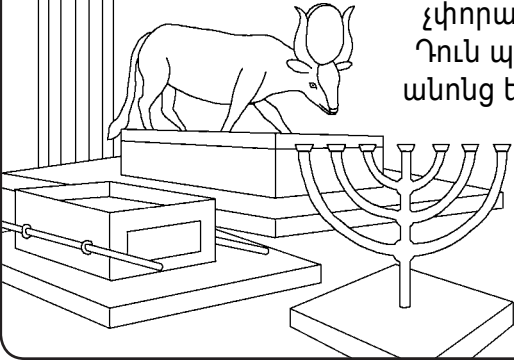

3

Մանասէ սկսաւ կախարդութիւն ընել: Ան ժողովուրդը հեռացուց Աստուծմէ: Ան նոյնիսկ իր որդիները այրեց իբրեւ զոհ մատուցուած այդ կուռքերուն: Մանասէին անհնազանդութիւնը շատ զայրացուց Աստուծոյ:

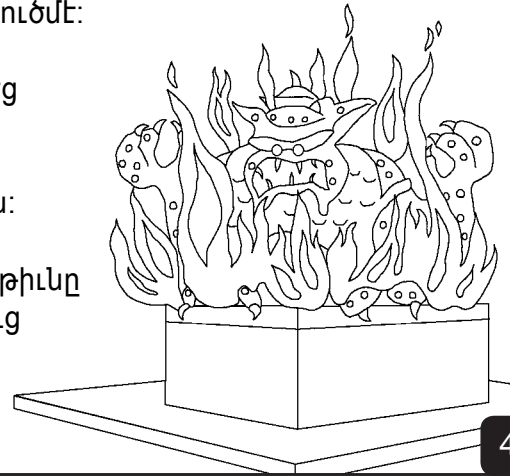

4

Երբ իր ժողովուրդը անհնազանդի, Աստուած կ'արտօնէ անոնց, որ պատժուին: Ճիշդ այդպէս եղաւ Մանասէի եւ իր իշխած ժողովուրդին: Տէրը անոնց վրայ ասորի բանակը դրկեց Մանասէն շղթայուած Բաբելոն պատանդ տարուեցան:

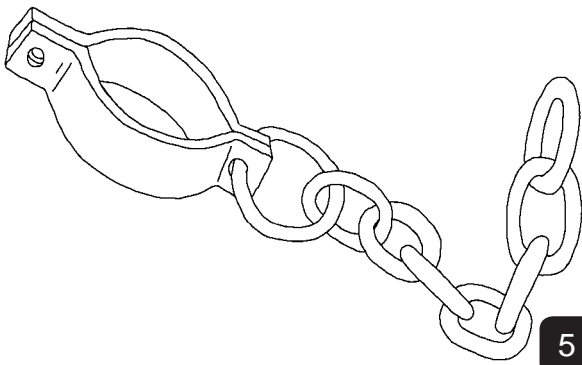

5

Տառապելէ ետք Բաբելոնի մէջ, Մանասէ աղաչեց իր Տիրոջ, իր Աստուծոն: Ան ինքզինք մեծապէս խոհեմացուց իր հայրերուն Աստուծոյ առջեւ եւ Անոր աղօթեց: Այլեւ ան կուռքերու չէր աղօթեր: Բայց, կարելի՞ էր, որ ողջ Աստուածը պատասխանէր Մանասէի ամէն իր ըրած գէշութիւններէն ետք:



6

Այո՛: Աստուած իմացաւ թագաւորին աղօթքները եւ իրեն Երուսաղէմ վերադարձուց, իր գահին, նորէն թագաւորելու իր ժողովուրդը: Այն ատեն Մանասէ գիտցաւ, որ Տէրը Աստուածն է:



7

Մանասէ թագաւոր նոր անձ մըն էր: Ան պատկերը դուրս հանեց Աստուծոյ տաճարէն եւ հաւաքեց բոլոր օտար չաստուածները Երուսաղէմէն: Ան զանոնք բոլորն ալ դուրս նետեց: Ան նորոգեց Տիրոջ խորանը եւ շնորհակալական զոհեր մատուցեց:

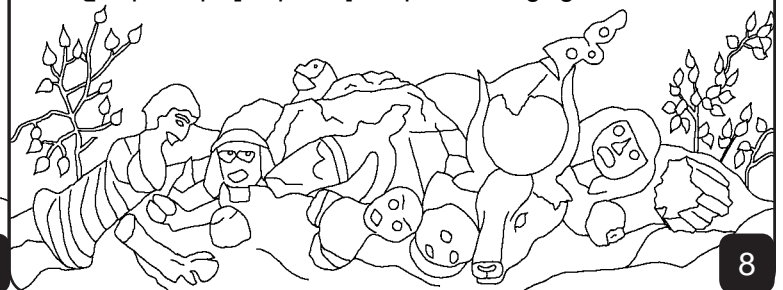

8

Այդպէ ետք ան ժորովորդը հրամայեց, որ ծառայեն միայն Իսրայէլի Տէր Աստուծոյ: Այս ի՞նչ փոփոխութիւն Մանասէին:

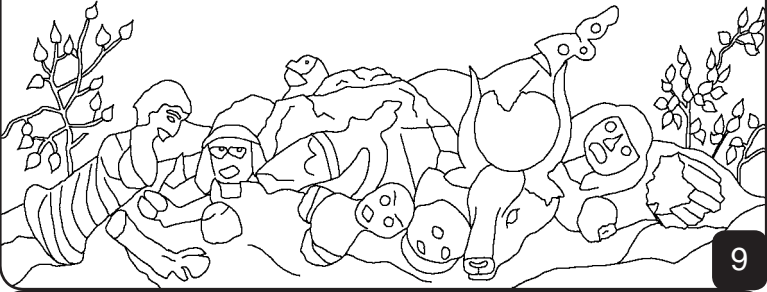

9

Երբ Մանասէ մահացաւ, իր գաւակը, Ամոն, վերադարձաւ կուռքեր պաշտելու: Բայց ան ինքզինք չխոնարհեցուց Տիրոջ առջեւ, ինչպէս Մանասէ: Եւ Ամոն աւելի եւ աւելի մեղքեր գործեց, վերջապէս իր ծառաները սպաննեցին զինք, իր տան մէջ: Ան միայն երկու տարի թագաւորեց:

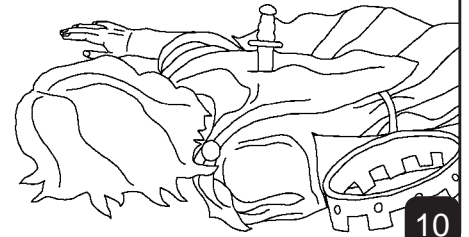

10

Յաջորդ թագաւորը, Յովսիա միայն ութ տարեկան էր: Ան 31 տարիներ թագաւորեց եւ ամէն ինչ Աստուծոյ աչքով ճիշդ գործեց: Ան քանդեց բոլոր կուռքերը եւ սխալ պաշտամունքները: Իրաւ, ան բոլոր կուռքերը փոշի դարձուց:

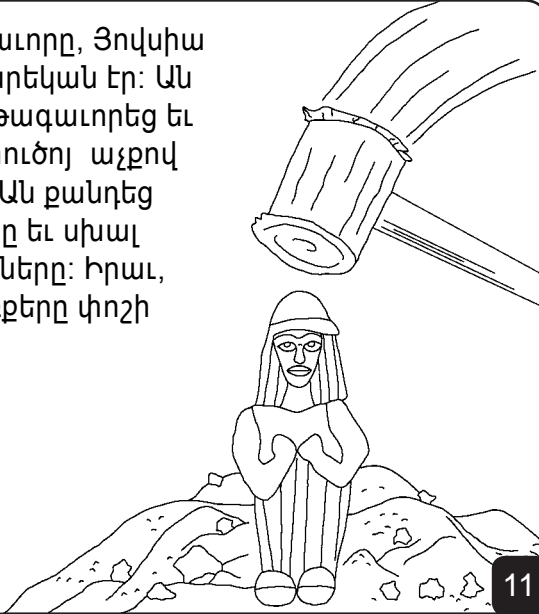

11

Լաւ թագաւոր Յովսիա նաեւ մաքրեց եւ կործանեց Աստուծոյ տաճարը: Փոշիներուն մէջէն քահանայ մը Օրէնքի Գիրքը գտաւ, զոր Տէրը տուեր էր Մովսէսին:

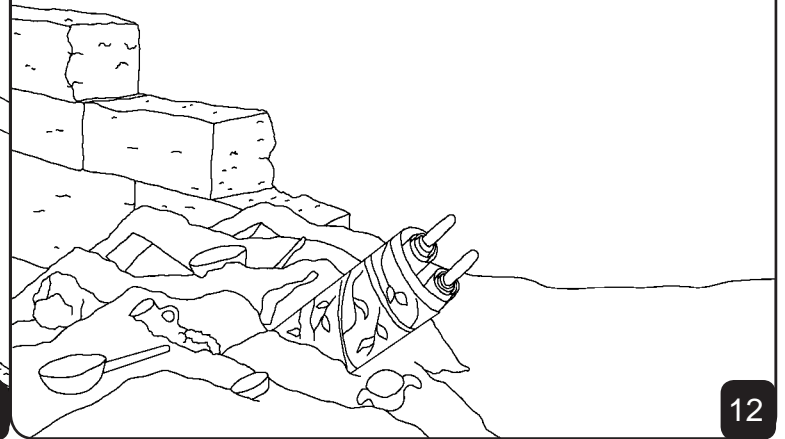

12

Երբ թագաւորը իմացաւ Օրէնքին բառերը, ան սաստիկ տխրեցաւ եւ պատռեց իր հագուստները: Յովսիա գիտցաւ, որ որքան գէշ եւ չար եղած էին իր նախնիները Աստուծոյ օրէնքը անագելով:

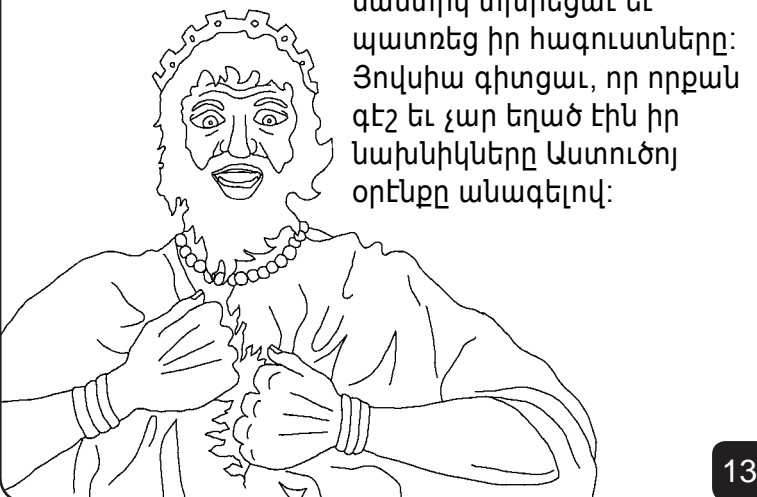

13

Կին մարգարտ մը, որ Զալտան կը կոչուէր Յովսիայի փոխանցեց Աստուծոյ լուրը: "Այսպէս կ'ըսէ Տէրը. Ահաւասիկ, քանի որ ինձի անտեսեցին այս գիրքին մէջ ամէն անեծքները պիտի իջեցնեմ իրենց վրայ": Բայց քանի որ Յովսիա խոնարհ եւ հնազանդ էր այդ բանը պիտի չպատահի մինչեւ որ ինք մահանայ:

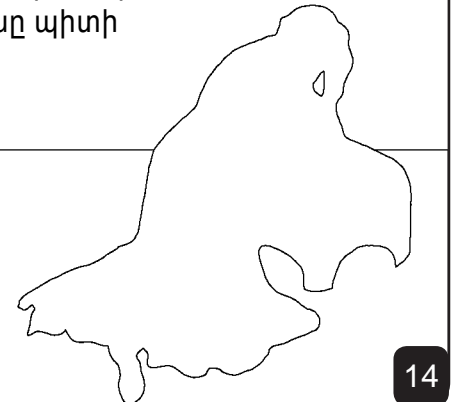

14

Աստուած օգնեց Յովսիայի, որպէսզի առաջնորդէ իր ժողովուրդը ետ դէպի Տիրոջ: Օր մը, երբ ան իր բանակը կ'առաջնորդէր պատերազմի, Յովսիա ծանր վիրաւորուեցաւ թշնամիին աղէղներէն: Իր ծառաները առին զինք եւ սայլով տուն տարին դէպի Երուսաղէմ, ուր ան մահացաւ: Ամբողջ ժողովուրդը սուգի մէջ էր եւ անոնք երգէր յօրինեցին լաւ թագաւոր Յովսիայի մասին:

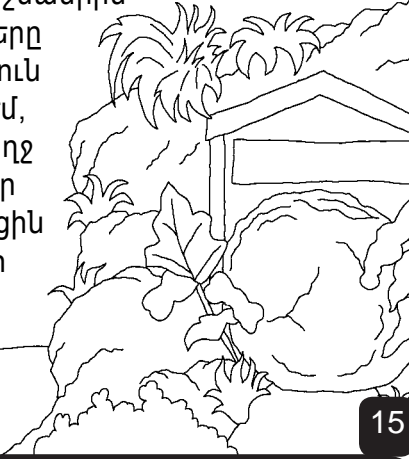

15

Քիչ ժամանակ ետք, թագաւորութիւնը վերջ գտաւ: Սակայն օր մը, թագաւոր մը նորէն պիտի իշխէ Իսրայէլի վրայ: Անոր անունը թագաւորներու թագաւոր եւ Տէրերու տէր:

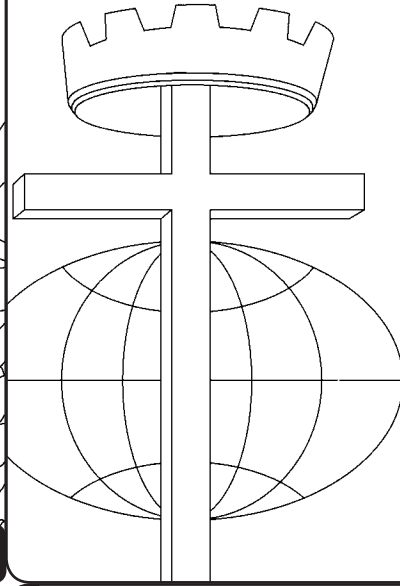

16

Երբ Յիսուս Քրիստոս եկաւ առաջին անգամ, Ան մերժուեցաւ եւ խաչուեցաւ, երբ Յիսուս Քրիստոս անգամ մը եւս գայ, ան ոչ միայն Իսրայէլի վրայ թագաւոր պիտի ըլլայ, այլ ամբողջ աշխարհի:

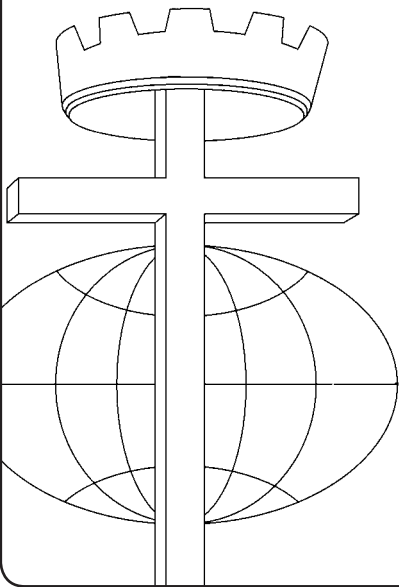

17

Լաւ թագաւորներ, գեռ թագաւորներ

Աստուծոյ խօսքէն պատմութիւն մը,
Սուրբ Գիրքը:

Կը գտնուի հետեւեալին մէջ

2 Մնացորդաց 33 - 36

"Քու խօսքիդ մուտքը լոյս կը ցոլացնէ:"
Սաղմոս 119:130

18

Վերջ

Այս Սուրբ Գիրքի պատմութիւնը մեզի կը պատմէ մեր հրաշալի Աստուծոյ մասին, որ մեզ ստեղծեց եւ կ'ուզէ, որ մենք զինք ճանչնանք:

-Աստուած գիտէ, թէ շատ գէշ բաներ ըրած ենք, որոնք ինք մեզ կը կոչէ: Մեղքին պատիժը մահն է, սակայն Աստուած այնքան մեզ կը սիրէ, որ իր Որդին Յիսուսը մեզի դրկեց, որպէսզի Խաչին վրայ մեռնի եւ մեր մեղքերուն համար պատժուի: Ետքը Յիսուս համբարձաւ եւ դրախտ՝ իր տունը բարձրացաւ: Եթէ կը հաւատաս Յիսուսին եւ իրմէ կը պահանջես որպէսզի ներքէնք թու մեղքերուդ համար, Ան կը ներէ: Ան կու գայ եւ մէջդ կը բնակի իսկ դուն յաւիտեան իր հետ:

Եթէ կ'ուզես մեղքերդ ազատիլ, հետեւեալը ըսէ Աստուծոյ: Տէր Աստուած ես կը հաւատամ, որ Յիսուս մահացաւ ինձի համար եւ հիմա Ան անգամ մը եւս կ'ապրի: Կ'աղաչեմ, որ գաս իմ կէտնքիս մէջ եւ ներես բոլոր մեղքերս, որպէսզի կարենամ նոր կէտնք մը ապրիլ, եւ օր մը հետդ ըլլամ, յաւիտեան: Օգնէ ինձի որպէսզի քեզի համար ապրիմ քու որդիիդ պէս: Ամէն:

Կարոյալ Սուրբ գիրքը եւ ամէն օր Աստուծոյ հետ խօսիր:
Յովհաննու 3:16

23



60

19

20