

# Մանուկներու Սուրբ Գիրքը կը ներկայացնէ

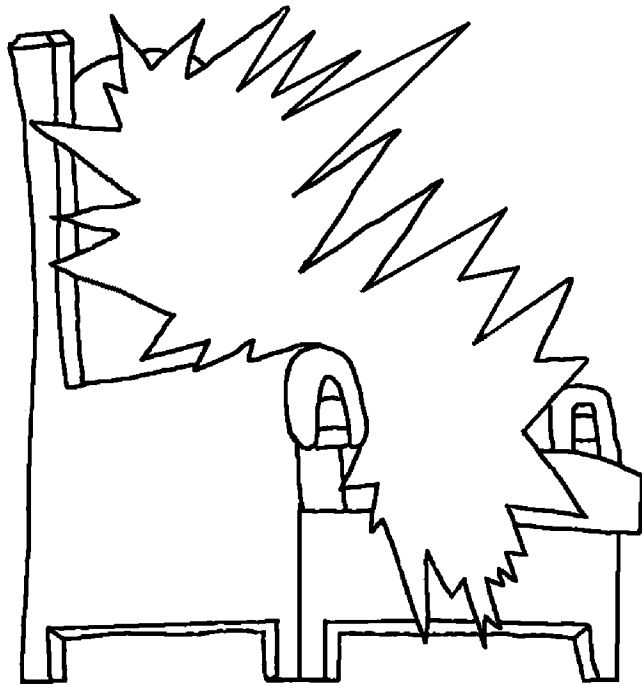

Երկինքը,  
Աստուծոյ  
մտեղեցիկ  
բնակարանը



Written by: Edward Hughes

Illustrated by: Lazarus; Alastair Paterson

Adapted by: Sarah S.

Translated by: Most Rev. Prof. Varant Zareh Seropian

dedicated to my Son Lordling Zareh Varant

funded by: Zareh Seropian & Sons Foundation

special thanks: to my wife

gifted to all the Armenian children around the world. This translation  
has been done in the Grace of the Holy Trinity to whom I owe.

Produced by: Bible for Children

[www.M1914.org](http://www.M1914.org)

BFC

PO Box 3

Winnipeg, MB R3C 2G1

Canada

©2021 Bible for Children, Inc.

License: You have the right to copy or print this story,  
as long as you do not sell it.



Երբ Յիսուս ապրեցաւ Երկրի վրայ Ան իր  
աշակերտներուն պատմեց Երկինքի մասին:  
Ան կոչեց. "Իր հօրս բնակարանը"

Եւ ըսաւ, որ լեցուն  
ուրիշ պալատներ կան  
հոն: Պալատը մեծ  
գեղեցիկ բնակարան է:  
Երկինքը աւելի մեծ  
եւ գեղեցիկ է քան  
որեւէ աշխարհի



վրայ գտնուող  
բնակարան:



Յիսուս ըսաւ. "Ես կ'երթամ, որ ձեզի տեղ  
պատրաստեմ եւ երբ երթամ եւ ձեզի տեղ  
պատրաստեմ պիտի վերադառնամ,  
եւ ձեզի ընդունիմ  
իբր իմս".

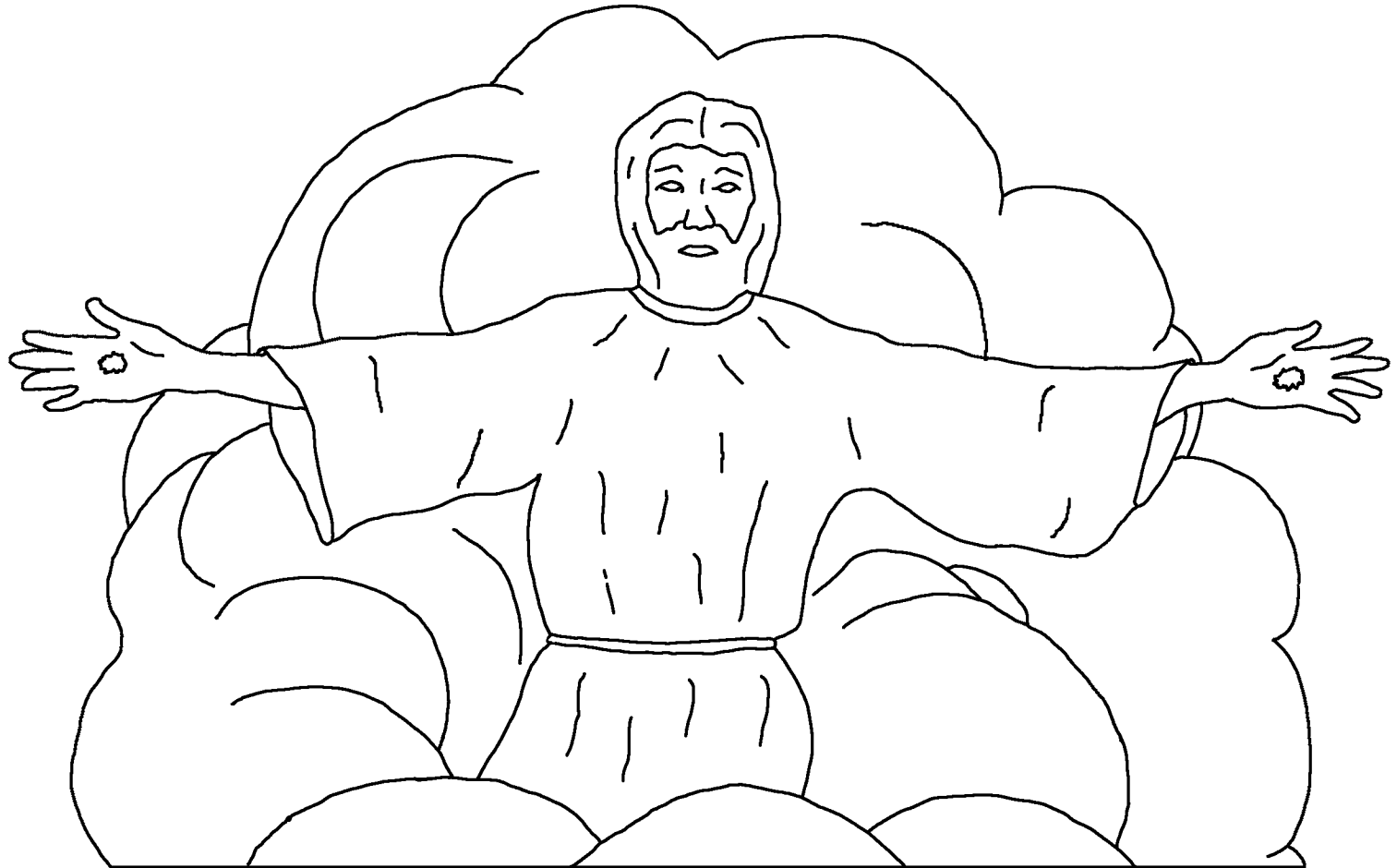

Յիսուս երկինք բարձրացաւ, երբ մեռելներէն  
յարուրթիւն առաւ: Երբ իր աշակերտները կը  
դիտէին Յիսուս վեր կը բարձրացուէր եւ մեծ  
ամպ մը առաւ Ասոր ու ծածկեց անոնց  
տեսողութիւնը:

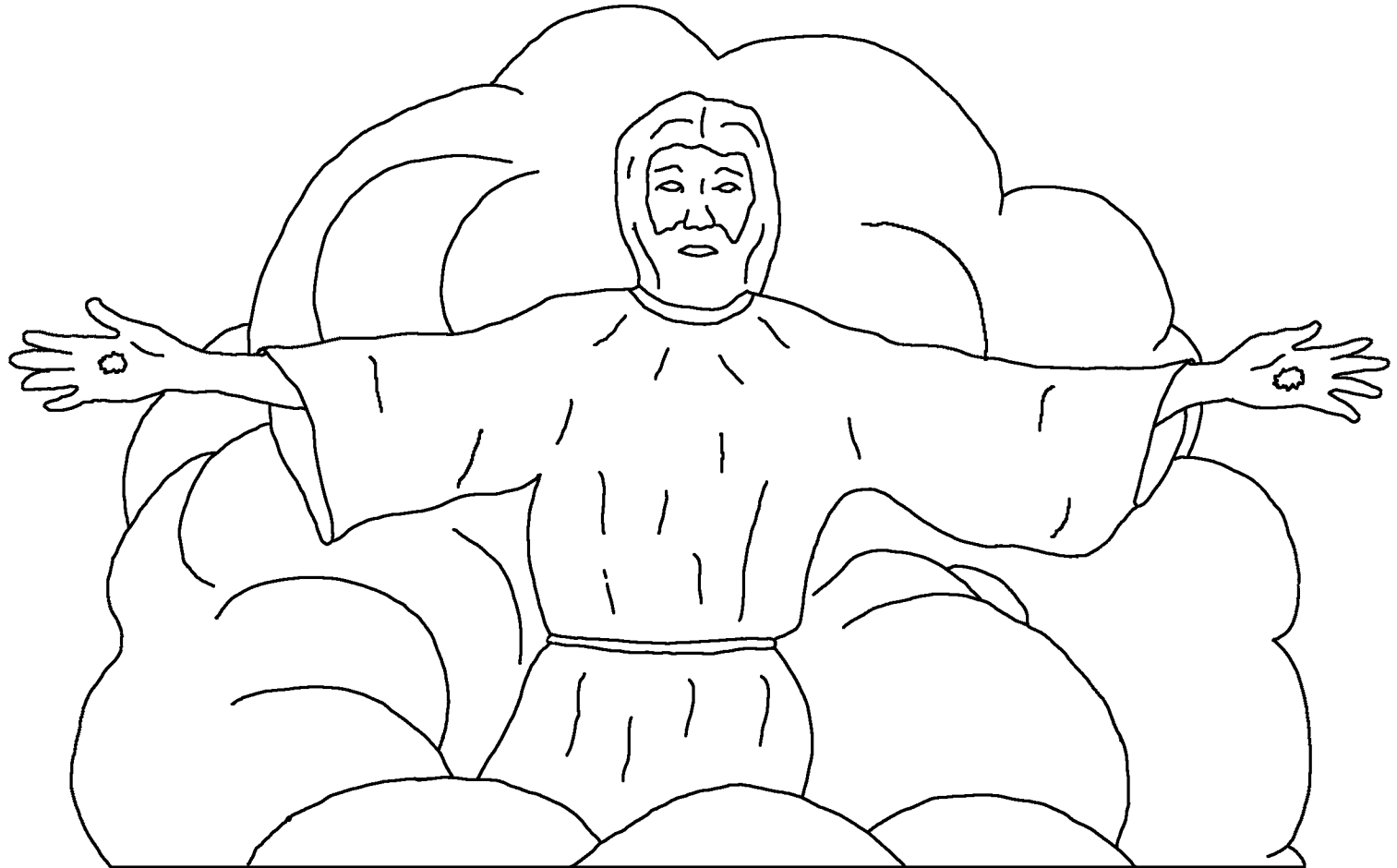

Այդ օրէն ի վեր, քրիստոնեաները կը յիշեն  
Յիսուսի խոստումը, որ նորէն պիտի գայ, որ իրենց  
տանի: Յիսուս ըսաւ, որ յանկարծ կրնայ  
վերադառնալ, երբ մէկը իրեն չսպասեր,  
անակնկալ: Բայց ի՞նչ կ'ըլլայ  
այն քրիստոնեաներուն, որ կը  
մահանան Յիսուսի գալէն  
առաջ: Սուրբ Գիրքը  
կ'ըսէ, որ անոնք  
ուղղակի կ'երթան  
Յիսուսի հետ

ըլլալու: Մարմինէն հեռու  
ըլլալը կը նշանակէ ըլլալ  
Յիսուսի հետ:



Յայտնութեան վերջին գիրքը Սուրբ Գիրքին, մեզի  
կը պատմէ, թէ ինչ հրաշալի է երկինքը: Ամենէն  
հրաշալին այն է, որ շատ հիանալի ձեւով երկինքը

Աստուծոյ բնակարանն է:

Աստուած ամէն տեղ է,

բայց իր գահը

երկինքի

մէջ է:

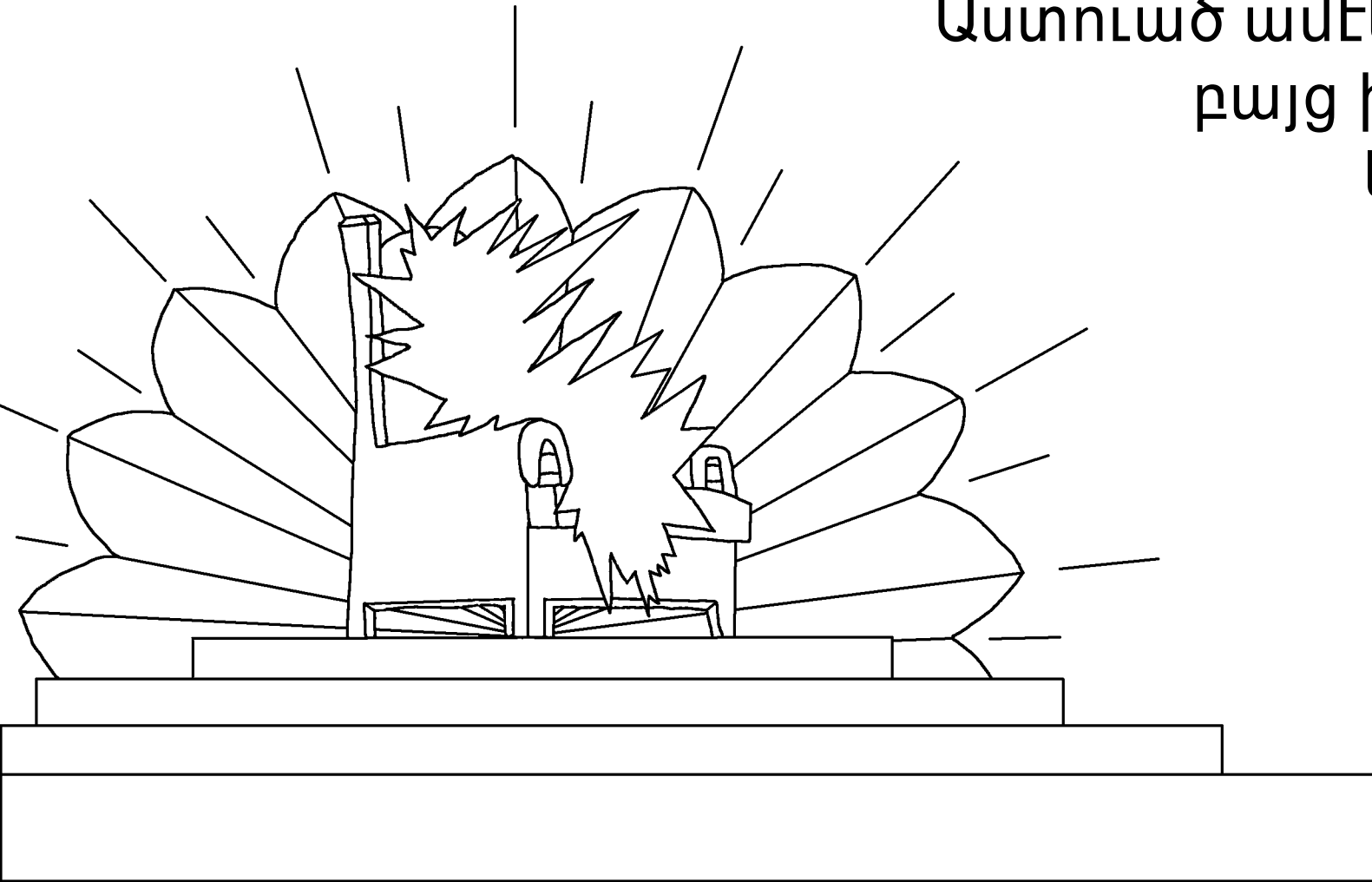

Հրեշտակները եւ ուրիշ երկնային էակներ  
կը պաշտեն Աստուծոյ երկինքի  
մէջ: Ինչպէս նաեւ Աստուծոյ  
բոլոր ժողովուրդը, որ մեռաւ  
եւ երկինք բարձրացաւ: Անոնք  
Աստուծոյ փառք կու տան  
շնորհալի  
երգերով:

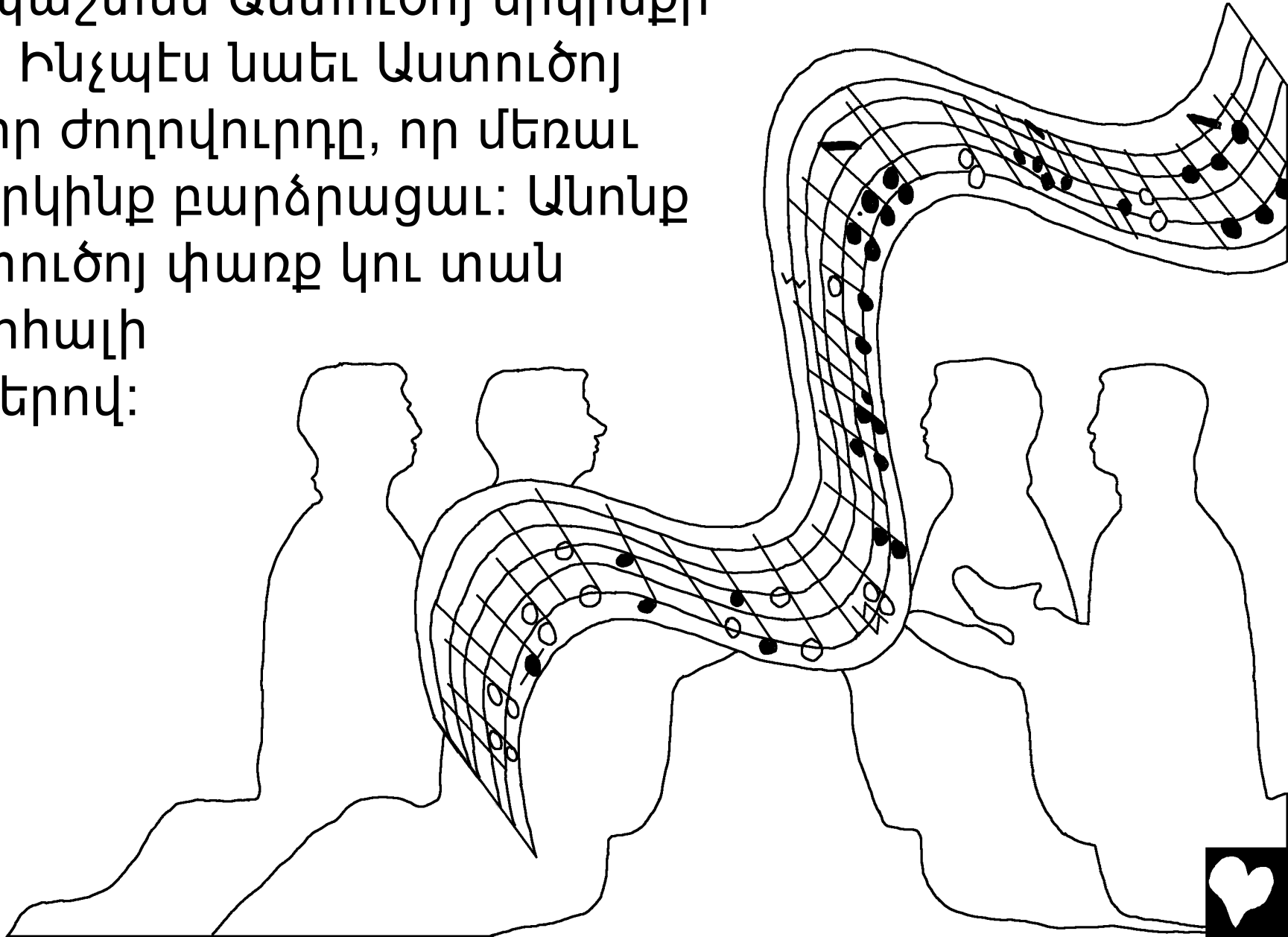



Չետեւեալ բառերը մէկ երգէն են,  
որ կ'երգեն: Դուն արժանի ես, որ  
մեզի հատուցանես Աստուծոյ  
քու արիւնտվդ եւ դուրս բերիր  
ամեն ցեղերէ եւ երկիրներէ  
եւ մեզի թագաւորներ եւ  
քահանաներ  
դարձուցիր  
մեր Աստուծոյ  
(Rev/ 5:9):

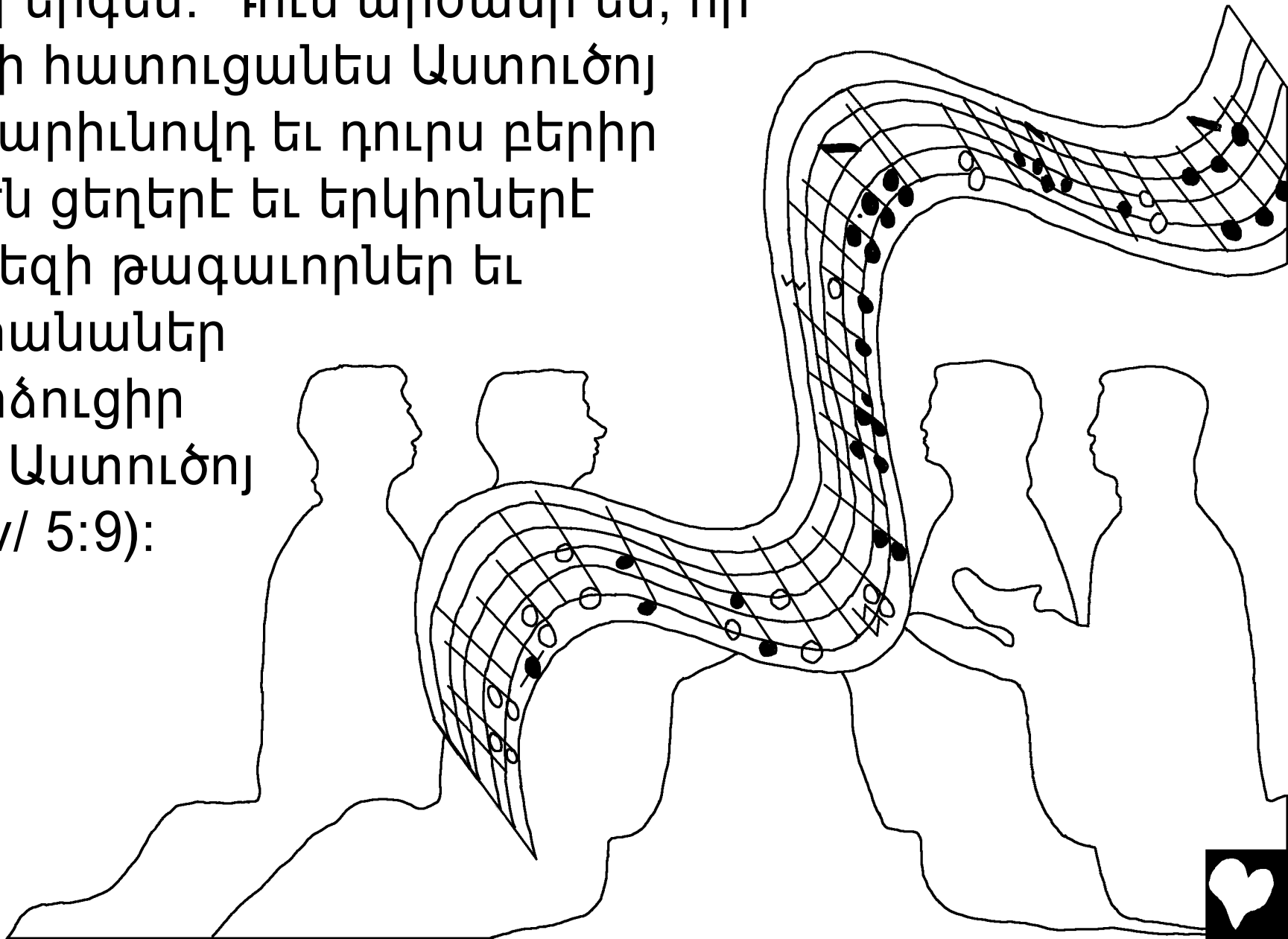

Սուրբ գիրքին վերջին էջերը կը ներկայացնեն երկինքը իբր "Նոր Երուսաղեմը": Ատիկա շատ-շատ մեծ է, երկար ցանկապատերով դուրսը: Պատը թանկարժեք քարով է, ադամանդի պես մաքուր:

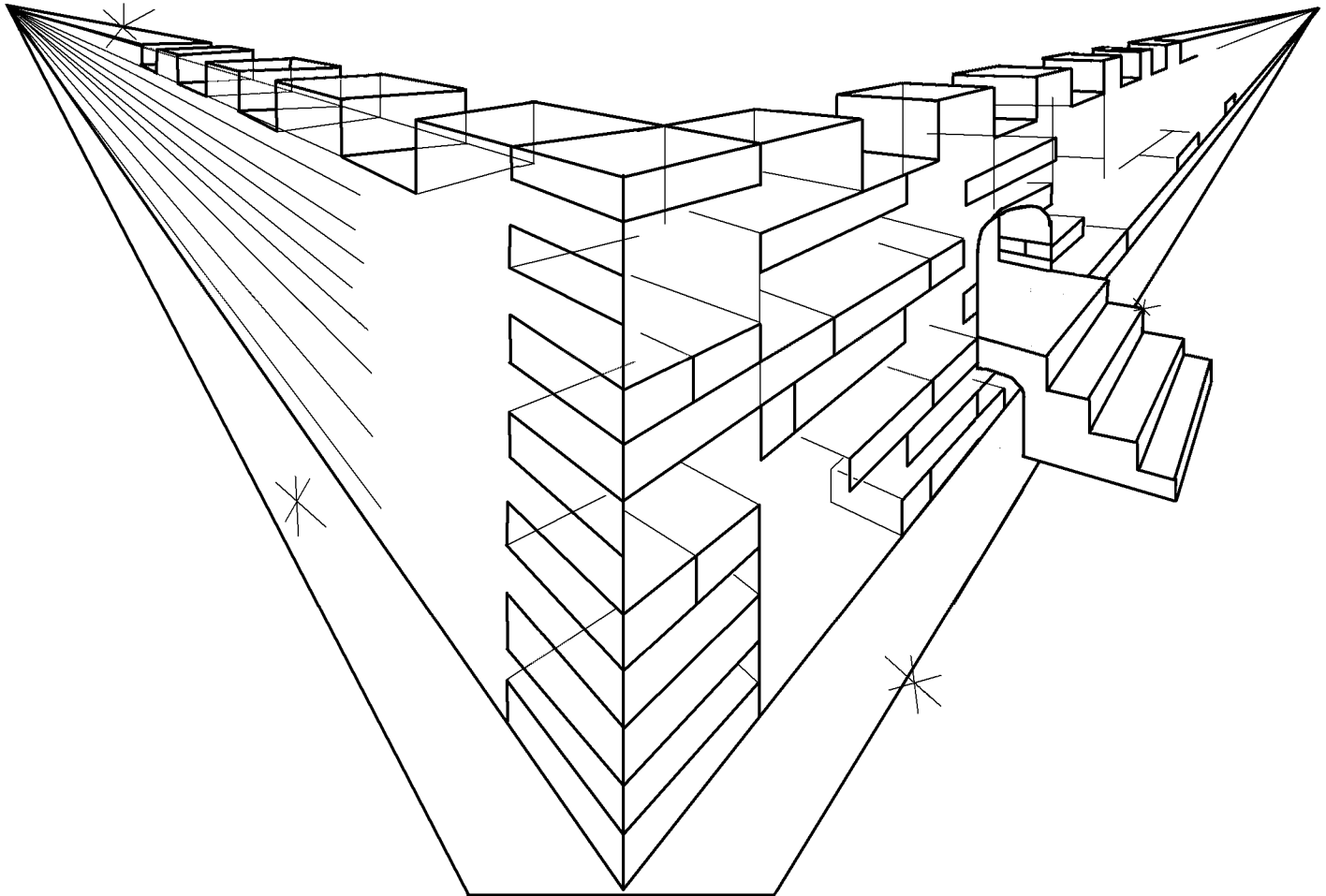

Ոսկեդենները եւ թանկարժեք քարերը կը կազմեն պատին կառույցը, կը փայլփլին գեղեցիկ գոյներով: Ամեն մէկ քաղաքի դռները շինուած են մէկական հսկայ լուլույով:

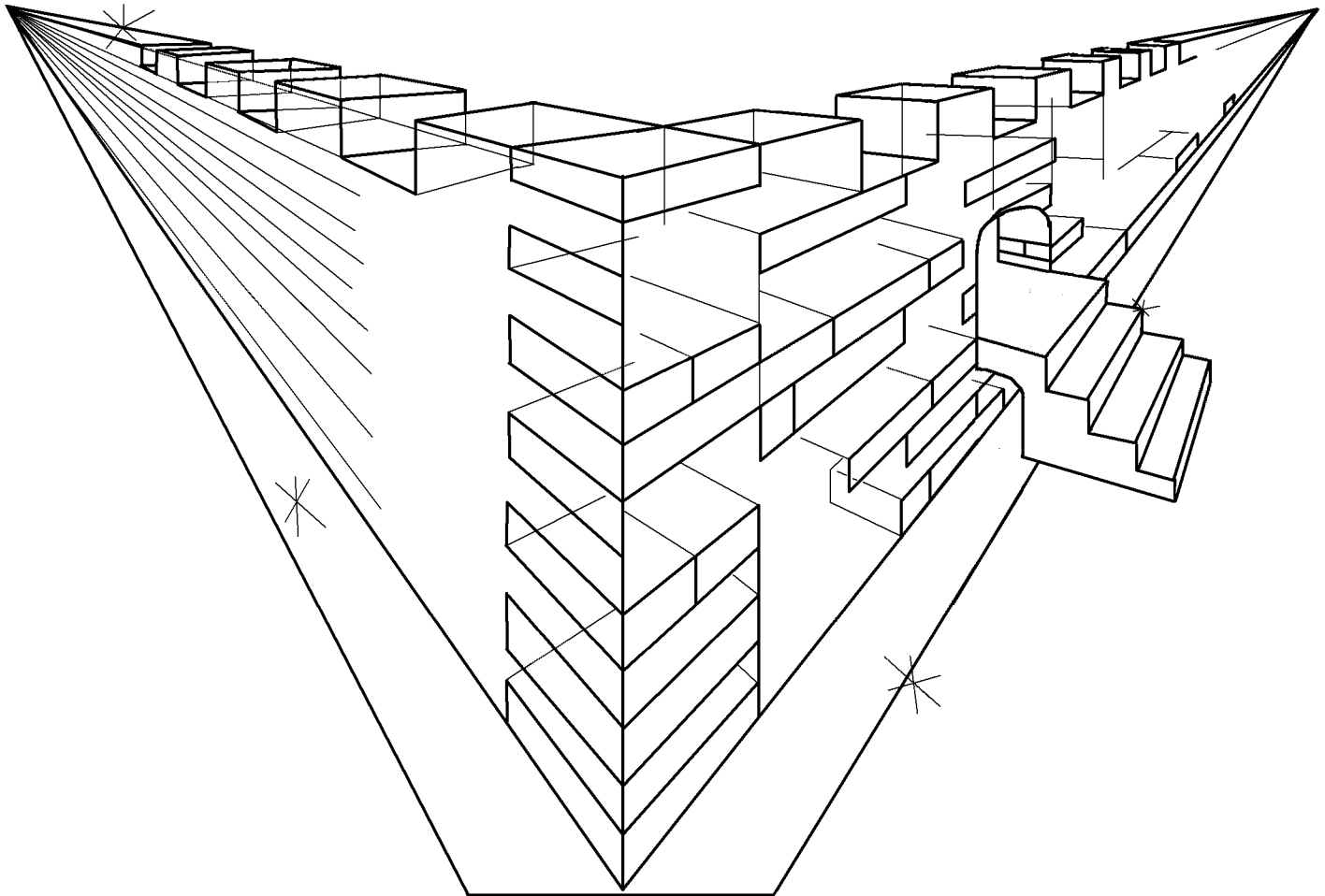

Այդ խոշոր լուլույով դռները երբեք չեն գոցուիր:  
Քալեցեք ներս մտնենք եւ նայինք ինչեր կան...  
Օ՛հ, սքանչելի երկինքը նոյնիսկ ակելի գեղեցիկ  
է ներսէն: Քաղաքը ամբողջովին կառուցուած է

մաքուր ոսկիով,  
ինչպէս յստակ եւ  
մաքուր ապակի:  
Նոյնիսկ  
ճամբաները

ոսկիով  
շինուած  
են:



Գեղեցիկ, զուլալ գետի մը ջուրերը, որ կեանքի ջուրերն են կը հոսին Աստուծոյ գահէն: Գետին երկու ափերուն կան կեանքի ծառերը, որ առաջին անգամ կը գտնուին Եդեմի պարտեզին մէջ: Այս ծառը շատ յատուկ է: Ան կը կրէ տասներկու տեսակ տարբեր տեսակի պտուղներ, ամէն ամիս տարբեր տեսակ: Կեանքի ծառերուն տերեւները առողջութիւն եւ հանգստութիւն կու տան երկիրներուն:



Երկինքը պետք չունի արեւուն կամ լուսնին, որ  
լուսավորուի, Աստուծոյ ինքնին շնորհքը կը լեցնէ  
հրաշալի լոյսով: Հոն երբեք գիշեր չկայ:

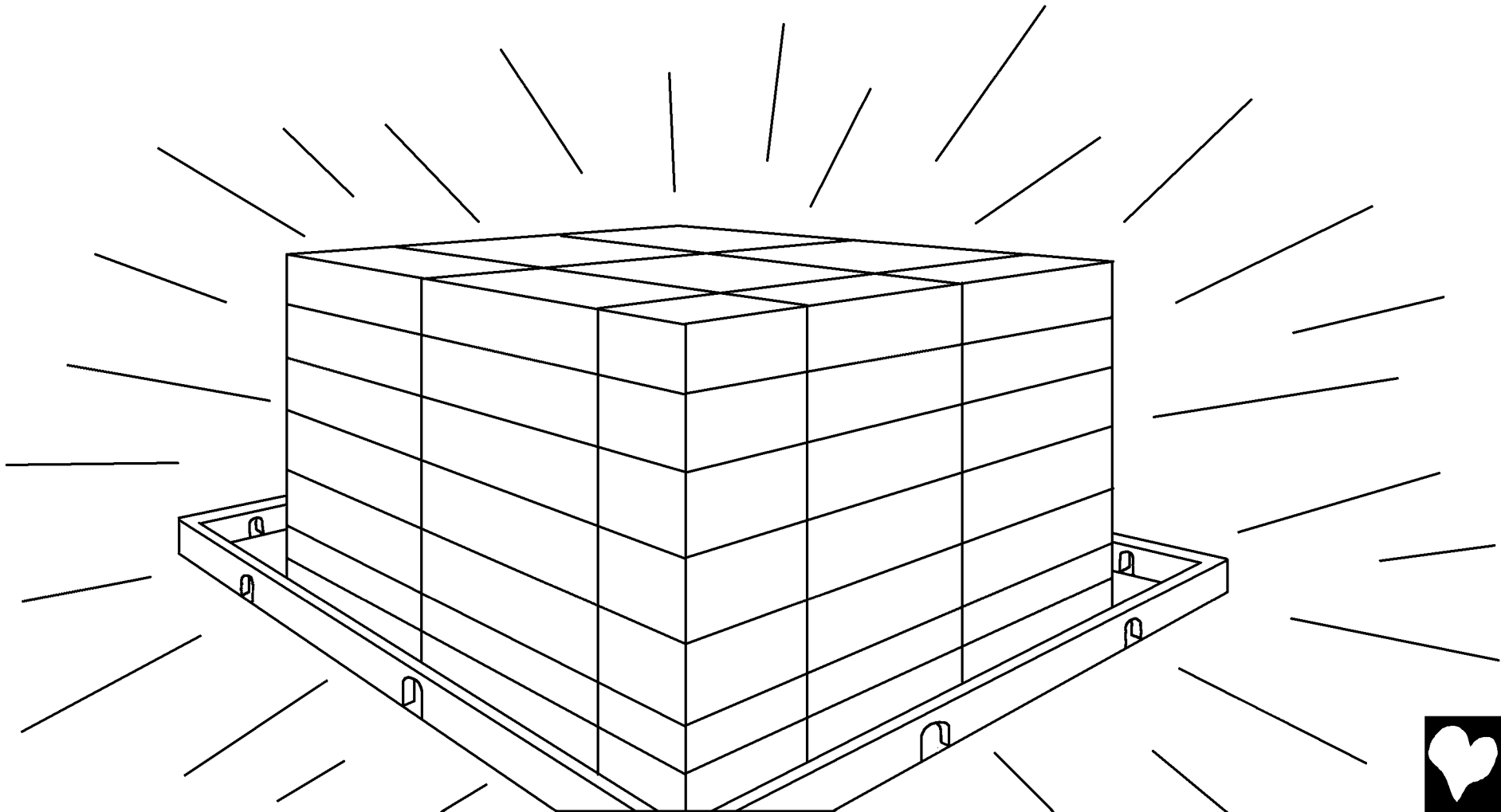

Երկինքի մեջ նոյնիսկ անասունները տարբեր են:  
Բոլորն ալ ընտելացած եւ ընկերային են: Գայլերը  
եւ գառնուկները միասին նոյն խոտէն կ'ուտեն:  
Նոյնիսկ հզօր առիւծները յարդ կ'ուտեն, ինչպէս  
եզերը: Տերը կ'ըսէ. "Իմ սուրբ լերան վրայ անոնք  
ոչ քանդում ոչ ալ վնաս պիտի ընեն":



Երբ շուրջերնիս նայինք կը նկատենք, որ  
կարգ մը բաներ պակաս են երկինքի մէջ:  
Յոն չենք լսեր որեւէ

մէկ բարկութիւն

կամ

անախորժ

բառ:

Որեւէ

մէկը

միւսին

հետ չի

կռուիր

կամ

անձնասիրութիւն

չ'ըներ:

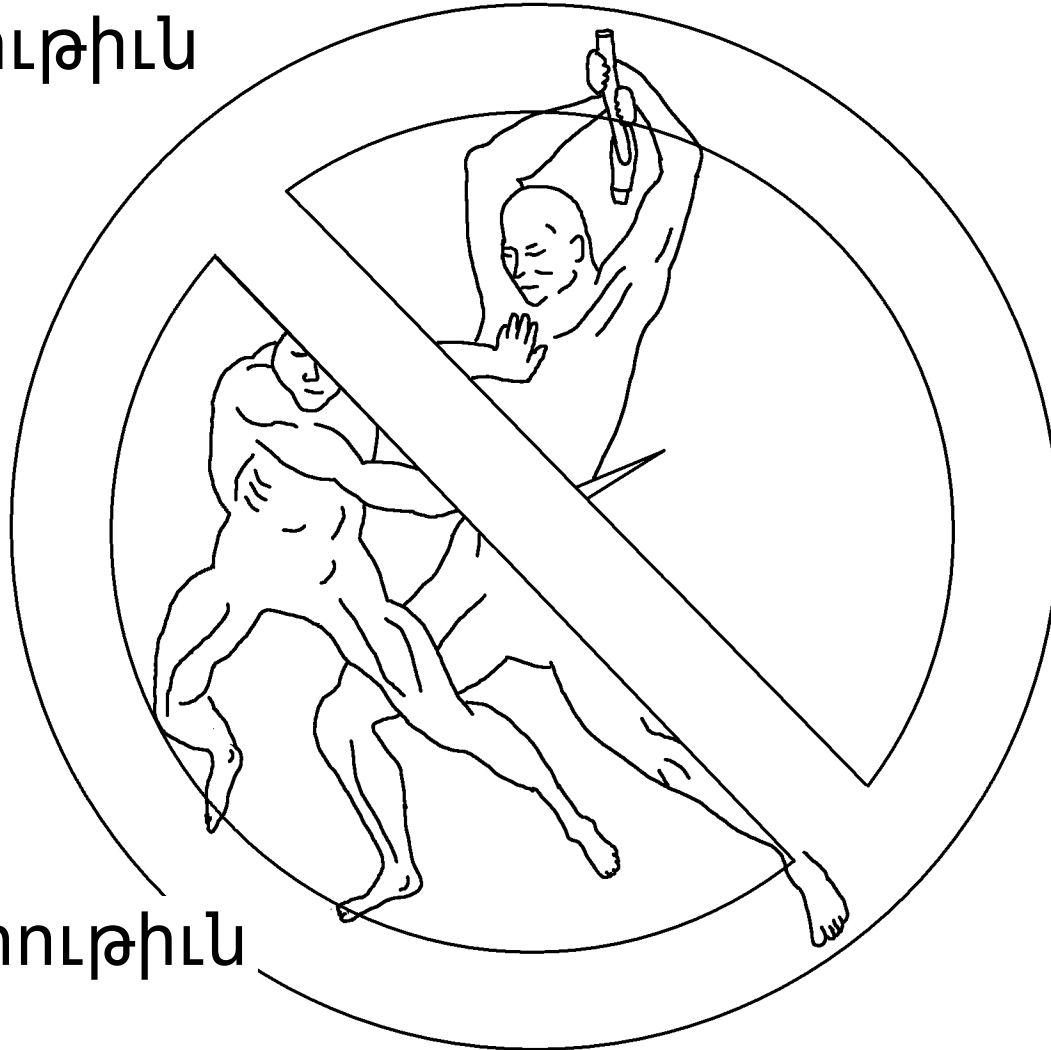



Դռները կղպանքներ չունին, որովհետև երկինքի  
մեջ գողեր չկան: Ստախոսներ չկան, ոճրագործներ,  
կախարդներ,

կամ ուրիշ  
չար մարդիկ  
չկան:  
Չկայ  
որեւէ  
տեսակի  
մեղք  
երկինքի  
մեջ:



Երկինքի մեջ Աստուծոյ հետ  
արցունք չկայ: Ատեններ  
Աստուծոյ մարդիկը կու լան մեծ  
տխրութիւններու համար, այս  
կեանքին ընթացքին երկինքի  
մեջ, Աստուած ինքը պիտի սրբէ  
բոլոր արցունքները:



Նաեւ երկինքի մէջ մահ չկայ: Աստուծոյ ժողովուրդը  
միշտ եւ յաւիտեան պիտի ըլլայ Տիրոջ հետ: Այլեւս  
վիշտ չկայ, ոչ ալ լացուկոծ, ոչ ալ ցաւ:

Չկայ հիւանդութիւն,  
ոչ ալ հրաժեշտ,  
ոչ ալ թաղում:

Բոլորը  
յաւիտեան  
ուրախ են  
երկինքի  
մէջ  
Աստուծոյ  
հետ:



Ամենալաւը, երկինքը տղոց ե՛լ աղջիկներուն (եւ  
չափահասներուն ալ) համար է, որոնք կը հաւատան  
Յիսուս Զրիստոսին իբր իրենց փրկիչ եւ իրեն կը  
հնազանդին իբր իրենց տէրը: Երկինքի մէջ գիրք  
մը կայ, որ գառնուկին կեանքին գիրքը  
կը կոչուի: Ան լեցուն է մարդոց  
անուններով: Գիտես  
որո՞նց անունները  
արձանագրուած  
են հոն: Ամէն  
մարդոց, որոնք  
իրենց վստահութիւնը  
յանձնած են Յիսուսի:  
Քու անունդ ալ հո՞ն է:

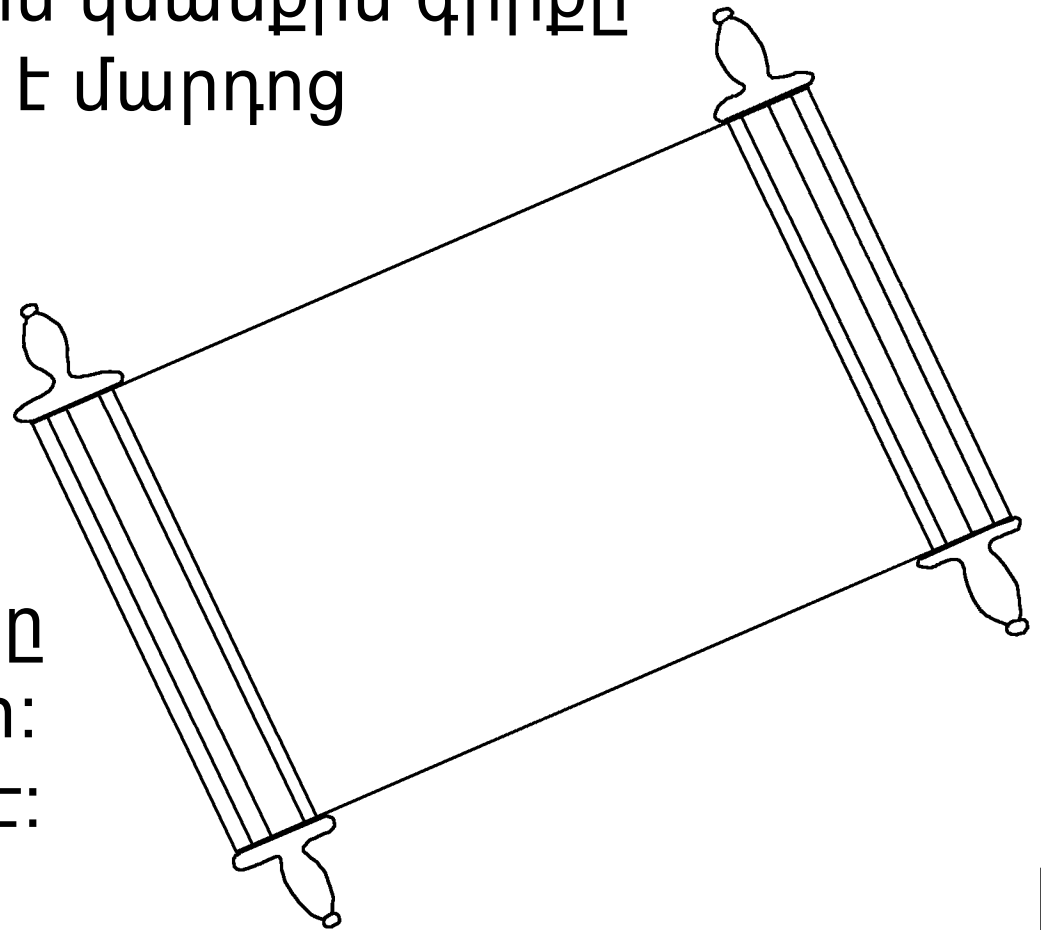

Սուրբ Գիրքին վերջին բառերը երկինքի մասին  
հրաշալի հրաւեր են: "Եւ հոգին եւ հարսը կ'ըսեն.  
Եկուր, եւ ան որ ալ լսէ ասիկա թող ըսէ եկուր, եւ  
ով որ ալ ծարաւ կը զգայ թող գայ եւ ով որ ալ  
սրտագին փափաքի, թող որ ձրիօրէն առնէ կեանքի  
ջուրը":

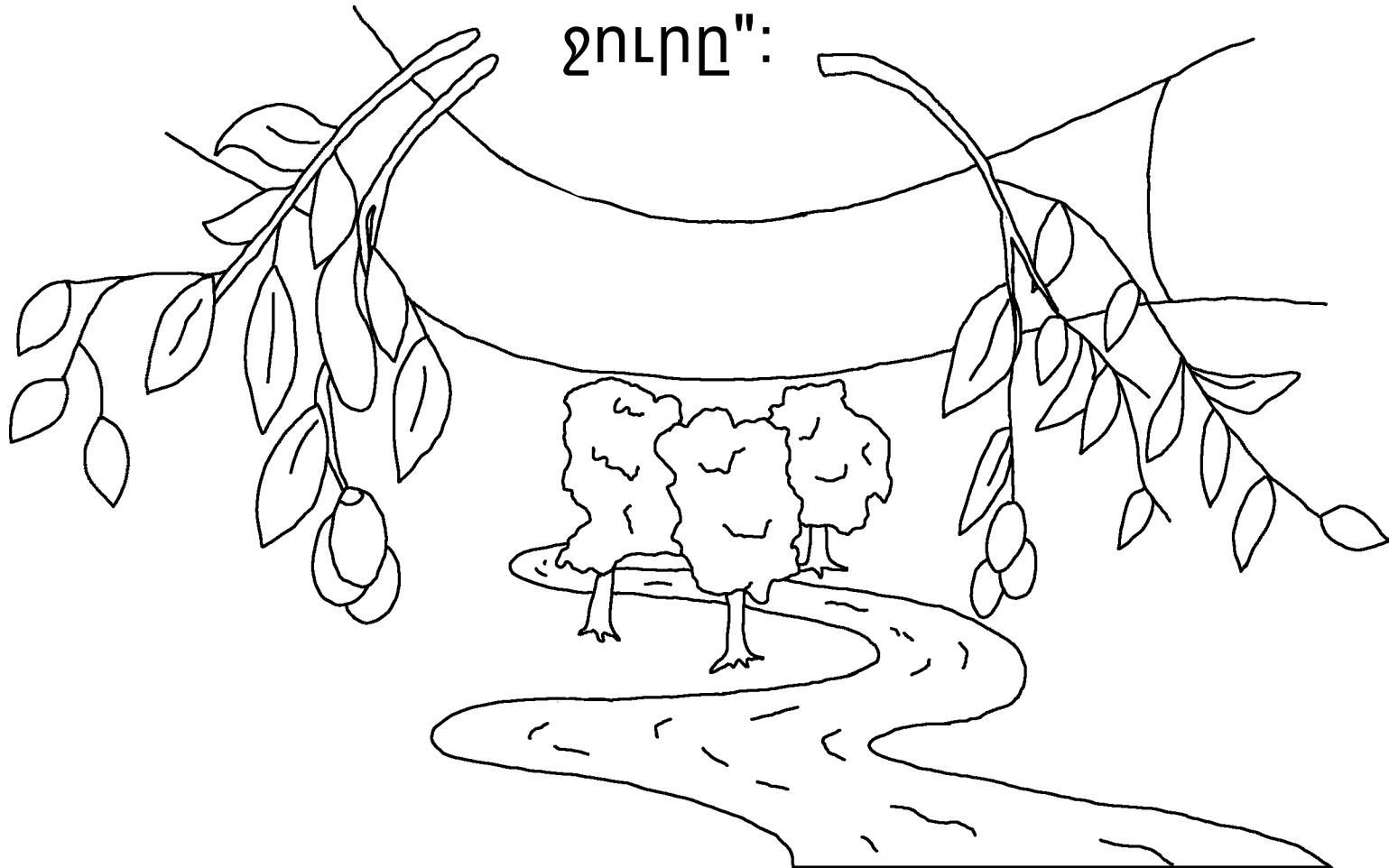

Երկինքը, Աստուծոյ մեղեցիկ բնակարանը

Աստուծոյ խօսքէն պատմութիւն մը,  
Սուրբ Գիրքը:

Կը գտնուի հետեւեալին մէջ

Յովհաննէս 14, 2 Կորնթացիս 5,  
Յայտնութիւն 4, 21, 22

"Քու խօսքիդ մուտքը լոյս կը ցոլացնէ:"  
Սաղմոս 119:130



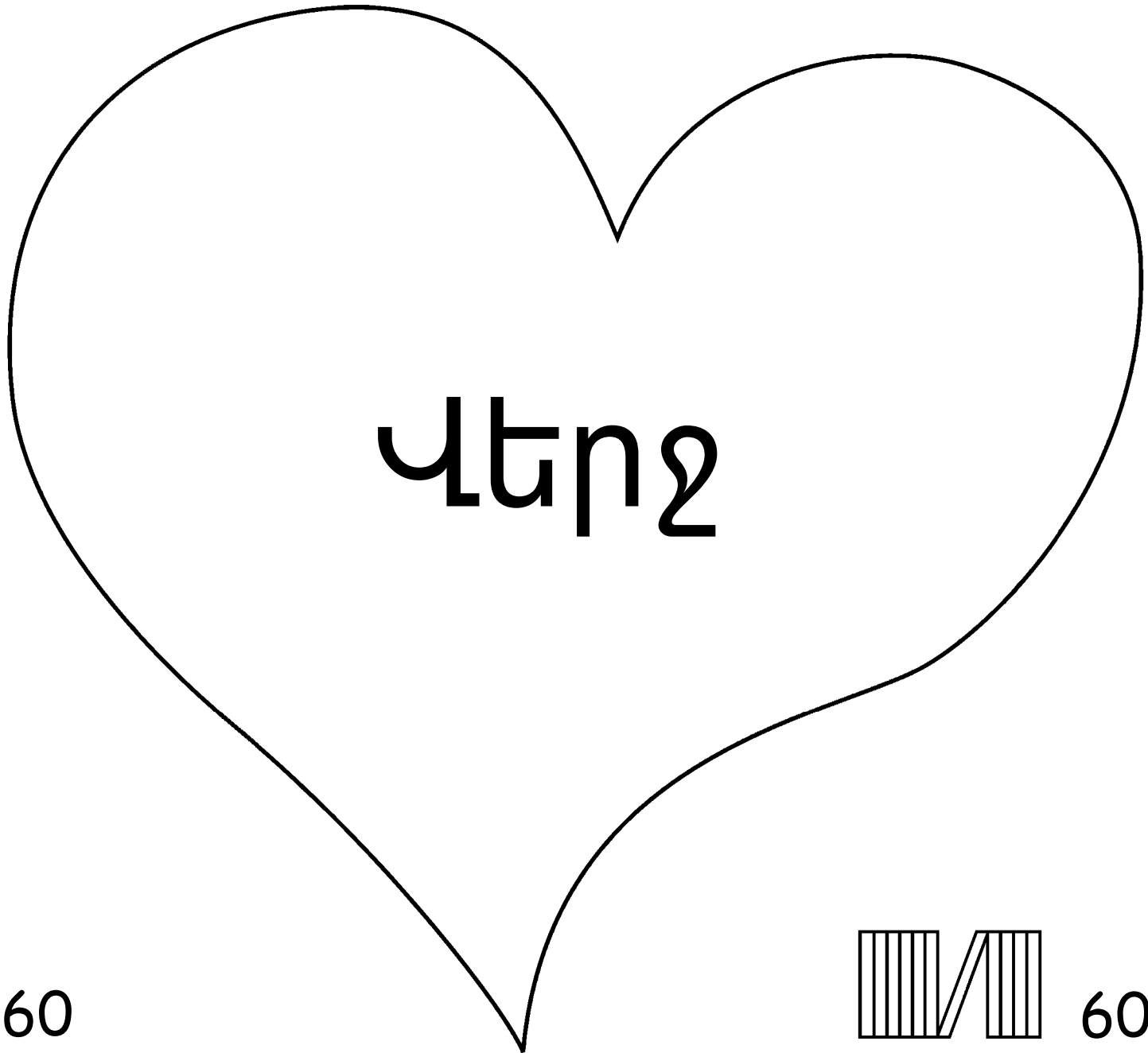

Կերջ

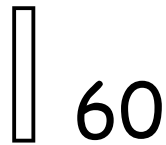

60

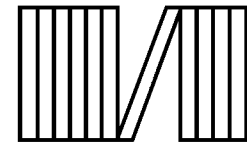

60



Այս Սուրբ Գիրքի պատմութիւնը մեզի կը պատմէ մեր հրաշալի Աստուծոյ մասին, որ մեզ ստեղծեց եւ կ'ուզէ, որ մենք զինք ճանչնանք:

-Աստուած գիտէ, թէ շատ գէշ բաներ ըրած ենք, որոնք ինք մեղք կը կոչէ: Մեղքին պատիժը մահն է, սակայն Աստուած այնքան մեզ կը սիրէ, որ իր Որդին Յիսուսը մեզի դրկեց, որպէսզի էաչին վրայ մեռնի եւ մեր մեղքերուն համար պատժուի: Ետքը Յիսուս համբարձաւ եւ դրախտ՝ իր տունը բարձրացաւ: Եթէ կը հաւատաս Յիսուսին եւ իրմէ կը պահանջես որպէսզի ներէ քեզի քու մեղքերուն համար, Ան կը ներէ: Ան կու գայ եւ մեջդ կը բնակի իսկ դուն յաւիտեան իր հետ:

Եթէ կ'ուզես մեղքերէդ ազատիլ, հետեւեալը ըսէ Աստուծոյ: Տեր Աստուած ես կը հաւատամ, որ Յիսուս մահացաւ ինծի համար եւ հիմա Ան անգամ մը եւս կ'ապրի: Կ'աղաչեմ, որ գաս իմ կեանքիս մէջ եւ ներես բոլոր մեղքերս, որպէսզի կարենամ նոր կեանք մը ապրիլ, եւ օր մը հետդ ըլլամ, յաւիտեան: Օգնէ ինծի որպէսզի քեզի համար ապրիմ քու որդիիդ պէս: Ամէն:

Կարդայ Սուրբ գիրքը եւ ամէն օր Աստուծոյ հետ խօսիր:  
Յովհաննու 3:16

