

Մանուկներու Սուրբ Գիրքը
կը ներկայացնէ

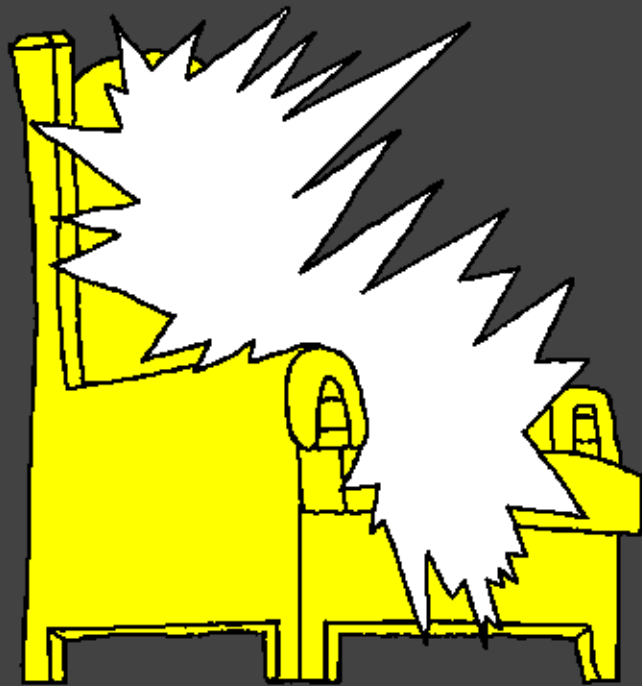

Երկինքը,
Աստուծոյ
մտելեցիկ
բնակարանը



Written by: Edward Hughes

Illustrated by: Lazarus; Alastair Paterson

Adapted by: Sarah S.

Translated by: Most Rev. Prof. Varant Zareh Seropian

dedicated to my Son Lordling Zareh Varant

funded by: Zareh Seropian & Sons Foundation

special thanks: to my wife

gifted to all the Armenian children around the world. This translation
has been done in the Grace of the Holy Trinity to whom I owe.

Produced by: Bible for Children

www.M1914.org

©2020 Bible for Children, Inc.

License: You have the right to copy or print this story,
as long as you do not sell it.



Երբ Յիսուս ապրեցաւ Երկրի վրայ
Ան իր աշակերտներուն պատմեց
Երկինքի մասին: Ան
կոչեց. "Իր հօրս
բնակարանը"
Եւ ըսաւ,
որ լեցուն



ուրիշ պալատներ կան հոն:



Պալատը մեծ գեղեցիկ բնակարան
է: Երկինքը ակելի մեծ
եւ գեղեցիկ է քան
որեւէ աշխարհի
վրայ գտնուող
բնակարան:

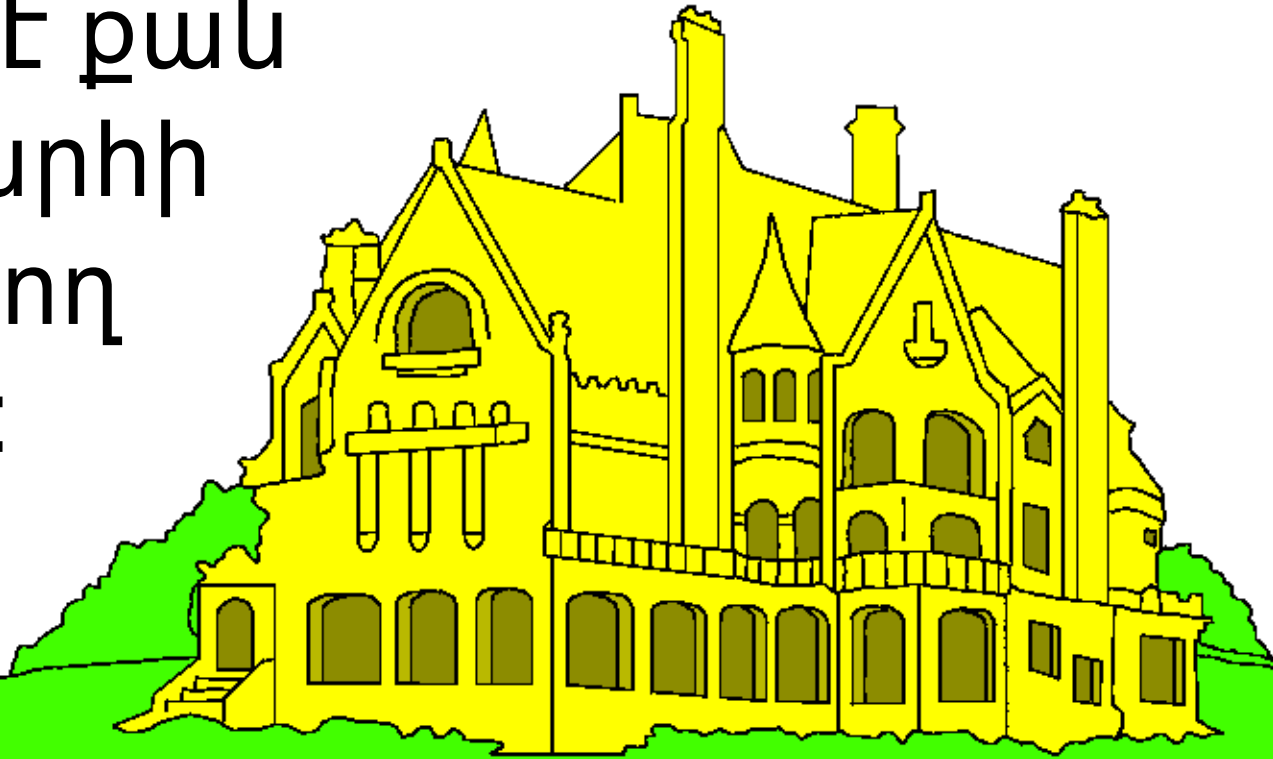

Յիսուս ըսաւ. "Ես կ'երթամ, որ ձեզի
տեղ պատրաստեմ եւ երբ երթամ եւ
ձեզի տեղ պատրաստեմ պիտի
վերադառնամ,

...

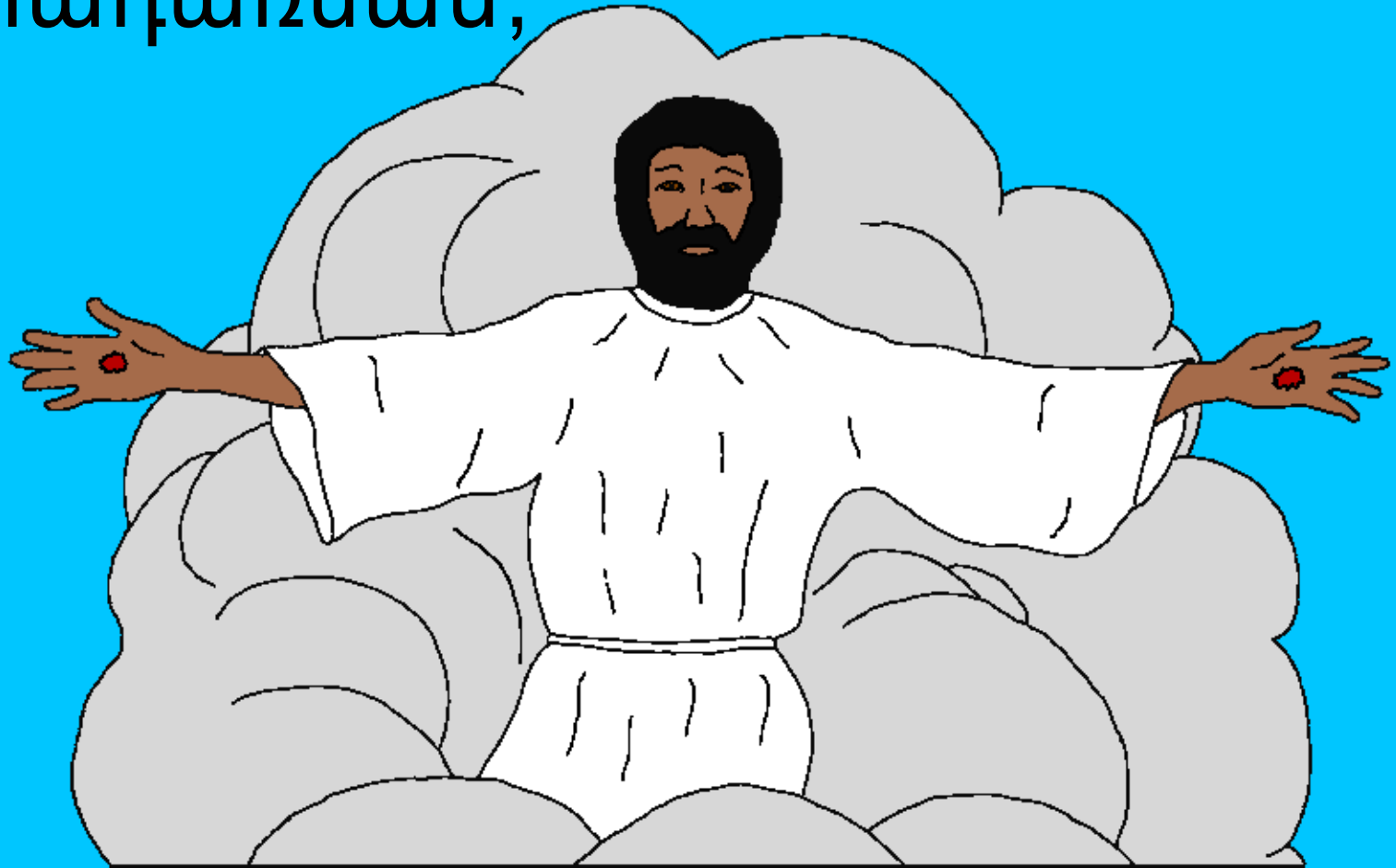

... եւ ձեզի ընդունիմ իբր իմս".
Յիսուս երկինք բարձրացաւ, երբ
մեռելներէն յարութիւն առաւ:

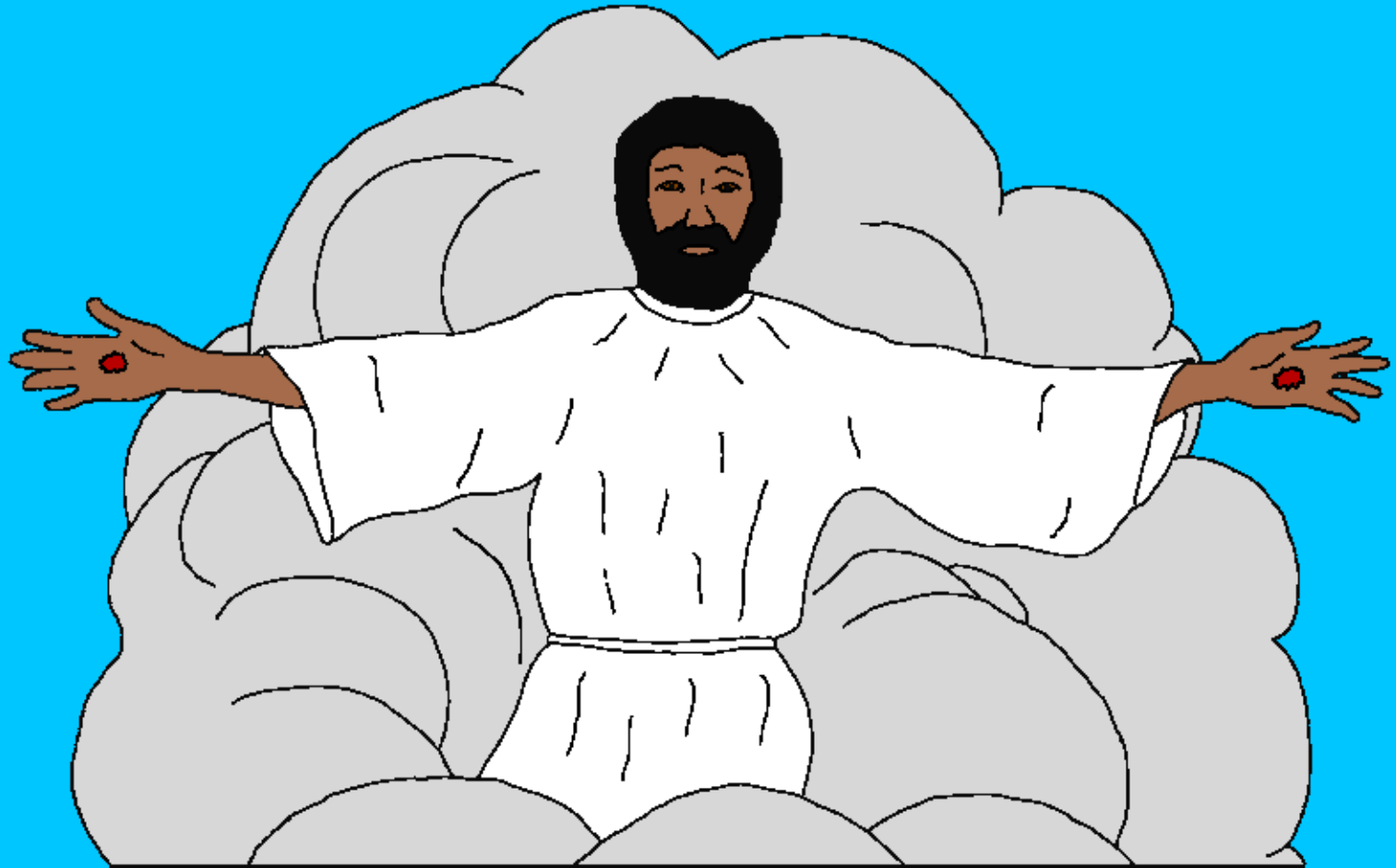

Երբ իր աշակերտները կը դիտէին
Յիսուս վեր կը բարձրացուէր եւ
մեծ ամպ մը առաւ Անոր ու
ծածկեց անոնց տեսողութիւնը:

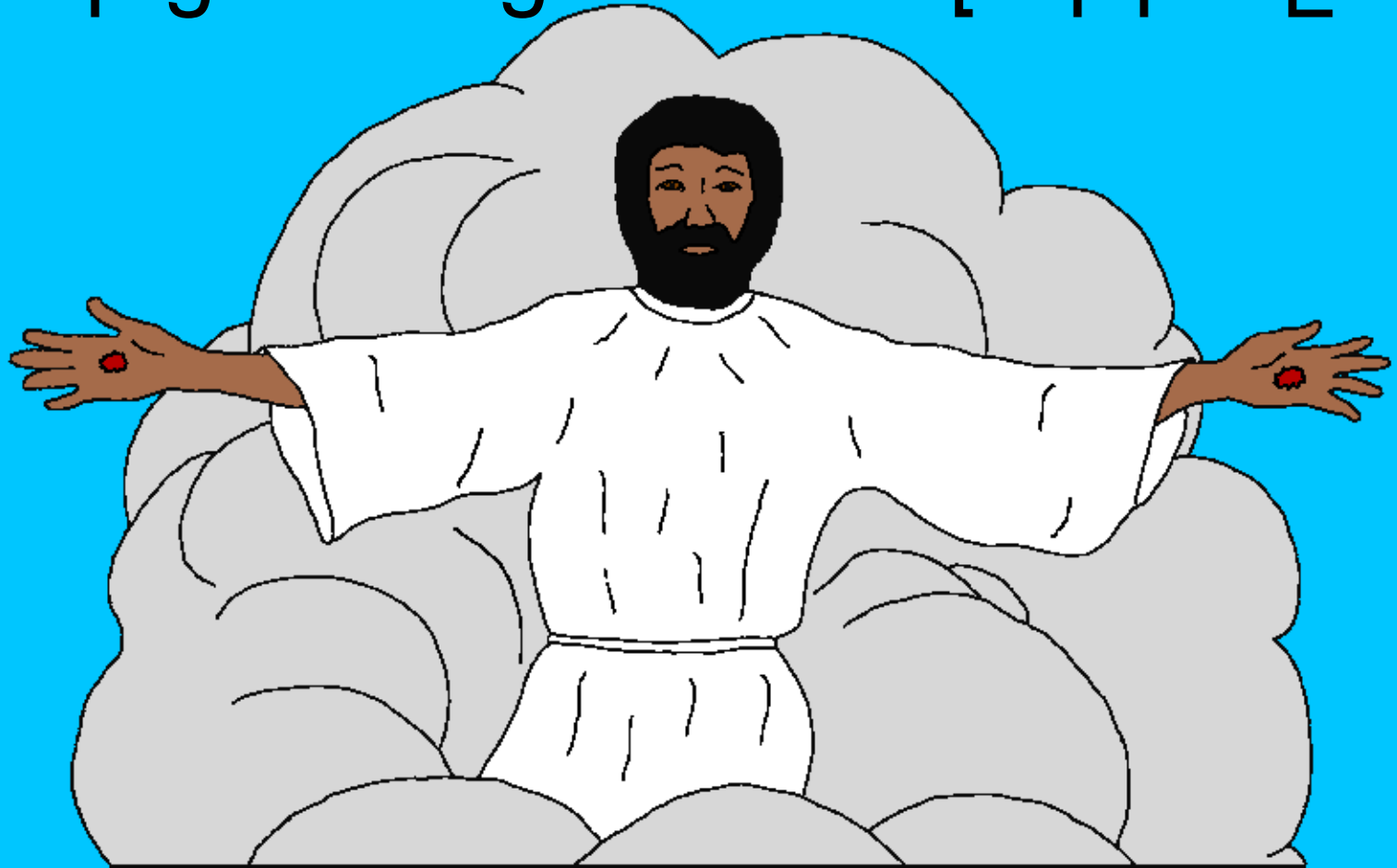

Այդ օրէն ի վեր, քրիստոնէաները կը
յիշեն Յիսուսի խոստումը, որ
նորէն պիտի գայ, որ իրենց
տանի: Յիսուս ըսաւ,
որ յանկարծ կրնայ
վերադառնալ,
երբ մէկը իրեն

չսպասեր,
անակնկալ:





Բայց ի՞նչ կ'ըլլայ այն
քրիստոնեաներուն, որ կը
մահանան Յիսուսի գալեն
առաջ: Սուրբ Գիրքը
կ'ըսէ, որ անոնք
ուղղակի
կ'երթան

Յիսուսի հետ
ըլլալու:



Մարմինեն հեռու ըլլալը
կը նշանակէ ըլլալ
Յիսուսի հետ:

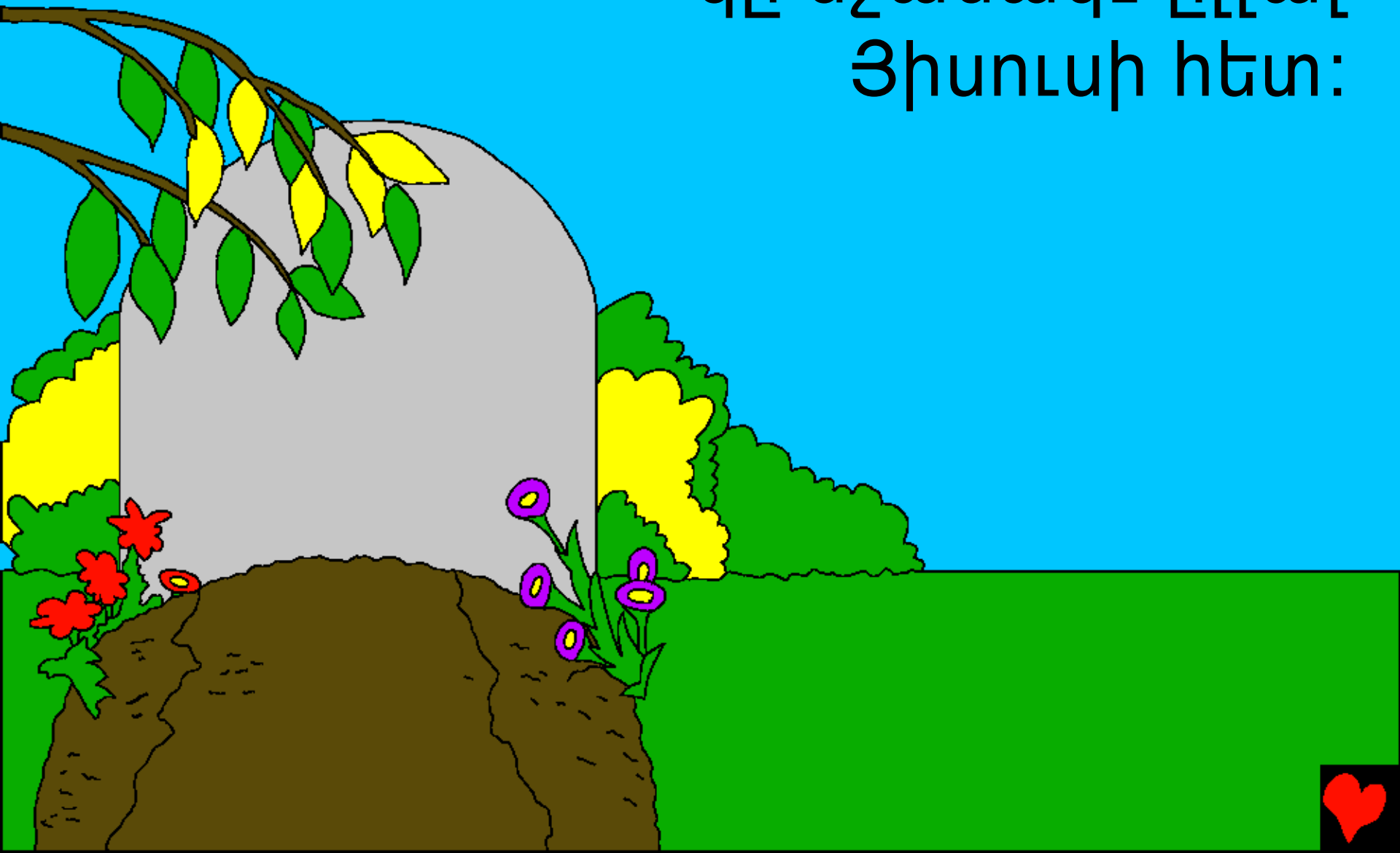

Յայտնութեան վերջին գիրքը Սուրբ
Գիրքին, մեզի կը պատմէ, թէ ինչ
հրաշալի է երկինքը: Ամենէն

հրաշալին այն է, որ
շատ հիանալի
ձեւով երկինքը
Աստուծոյ
բնակարանն
է:

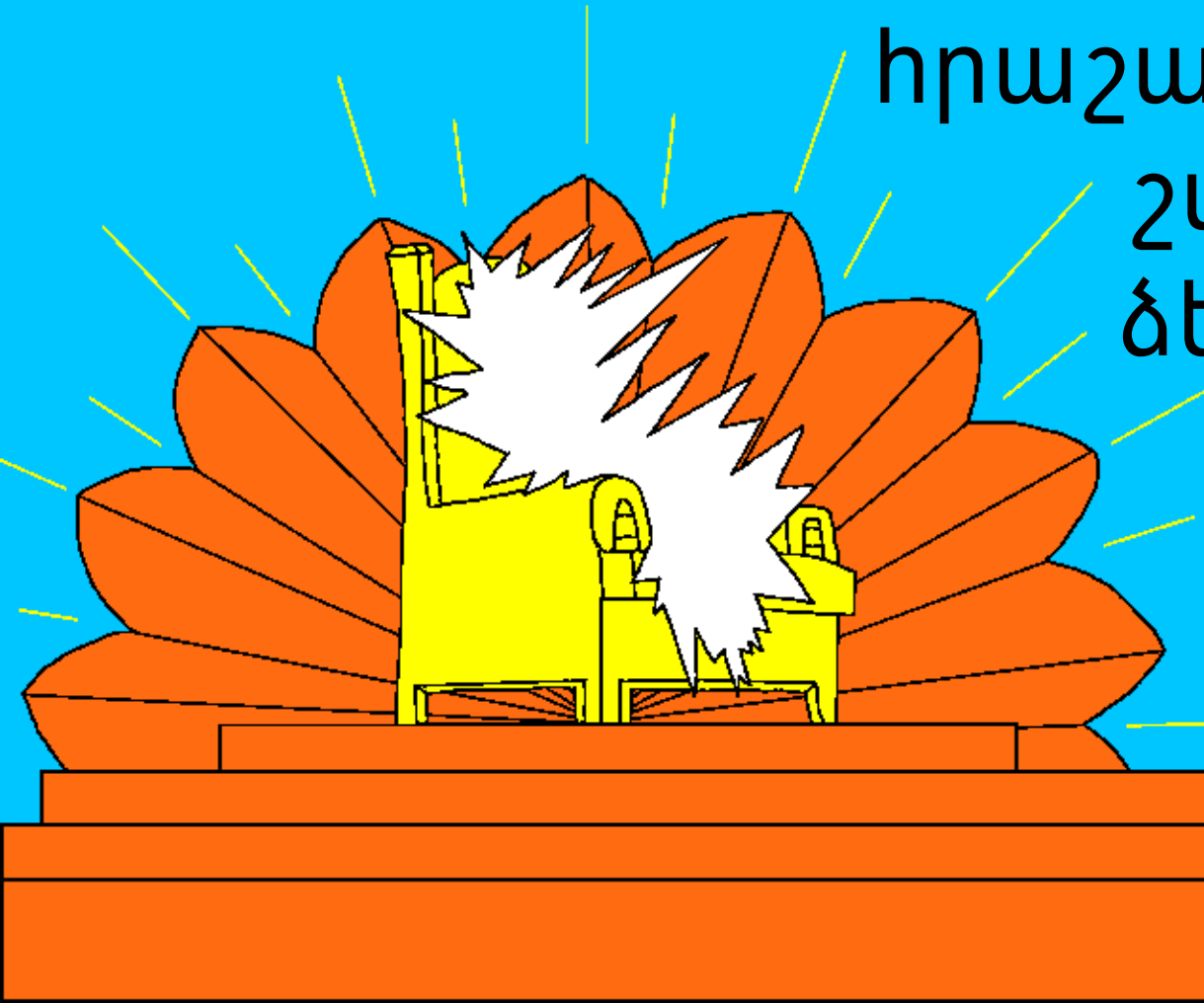

Աստուած ամէն տեղ է, բայց
իր գահը երկինքի մէջ է:

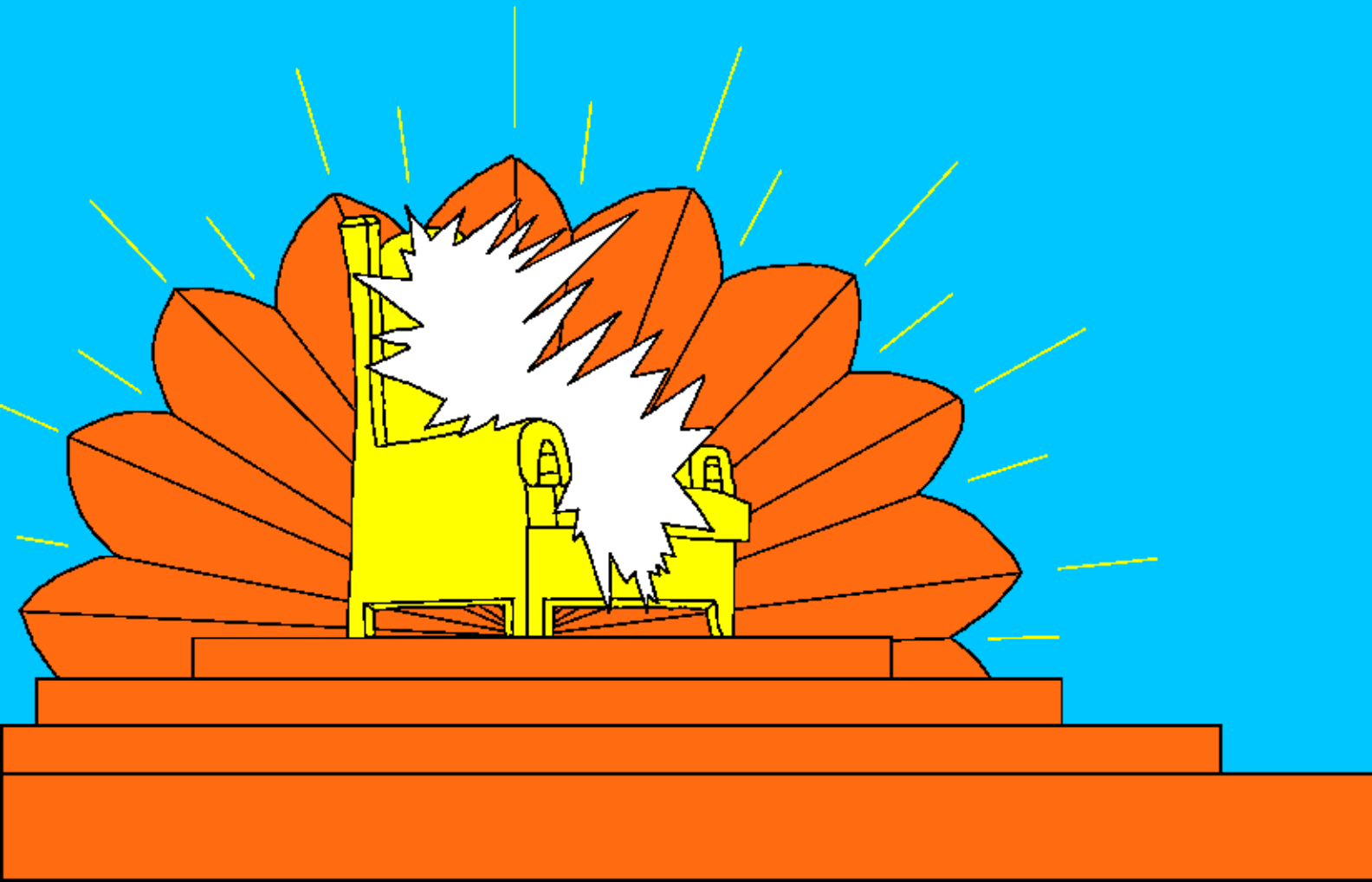

Չրեշտակաները եւ ուրիշ երկնային
էակներ կը պաշտեն
Աստուծոյ երկինքի մէջ:
Ինչպէս նաեւ Աստուծոյ
բոլոր ժողովուրդը,
որ մեռաւ եւ
երկինք
բարձր-
ացաւ:



Անոնք Աստուծոյ փառք կու տան
շնորհալի երգերով:
Յետեւեալ բառերը մէկ
երգէն են, որ կ'երգեն:

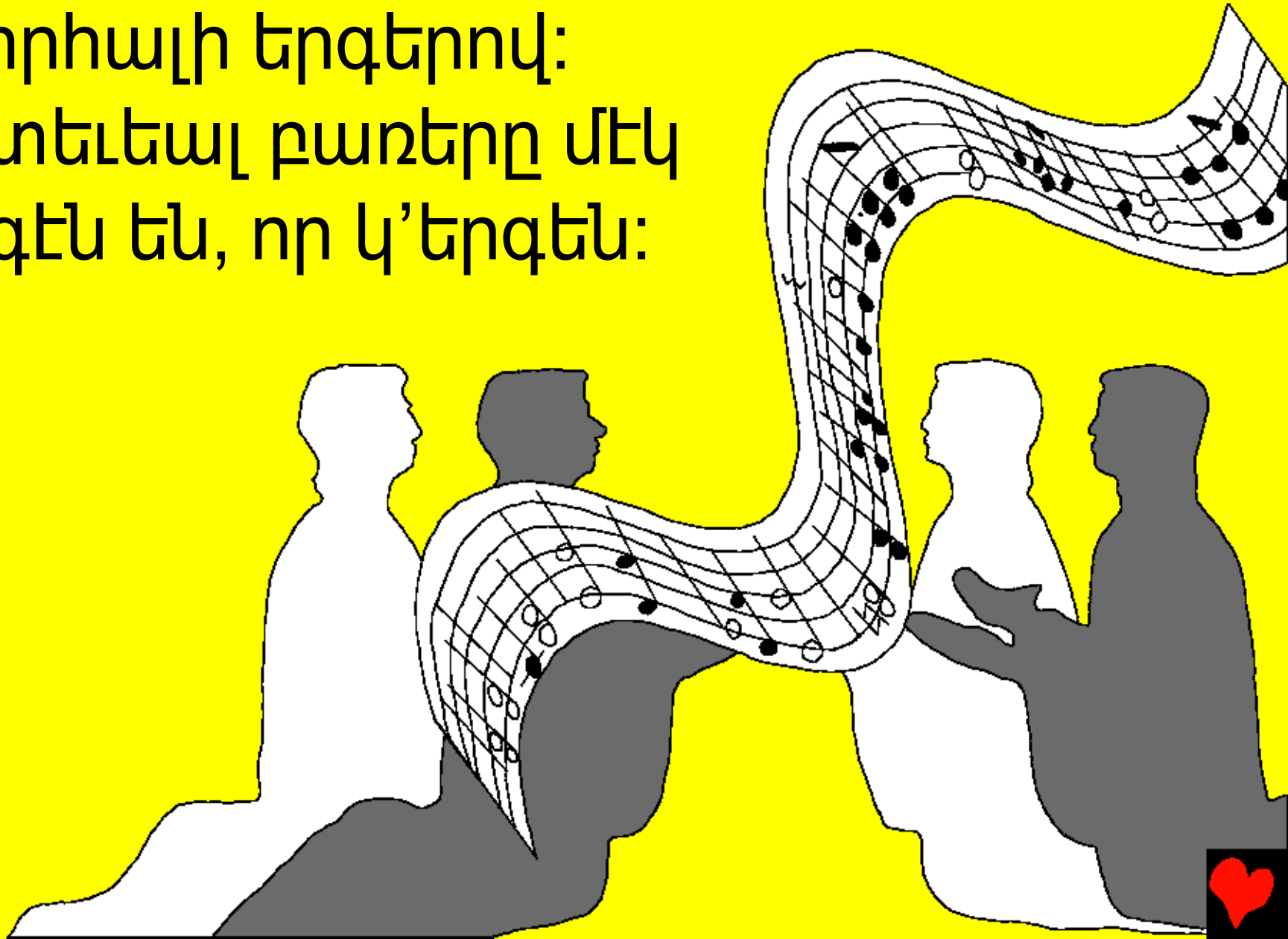

Դու՛ն արժանի ես, որ մեզի հատուցանես
Աստուծոյ քու արիւնտվդ եւ դուքս
բերիր ամէն ցեղերէ եւ
երկիրներէ եւ մեզի
թագաւորներ եւ քահա-
նաներ
դարձուցիր
մեր
Աստուծոյ
(Rev/ 5:9):

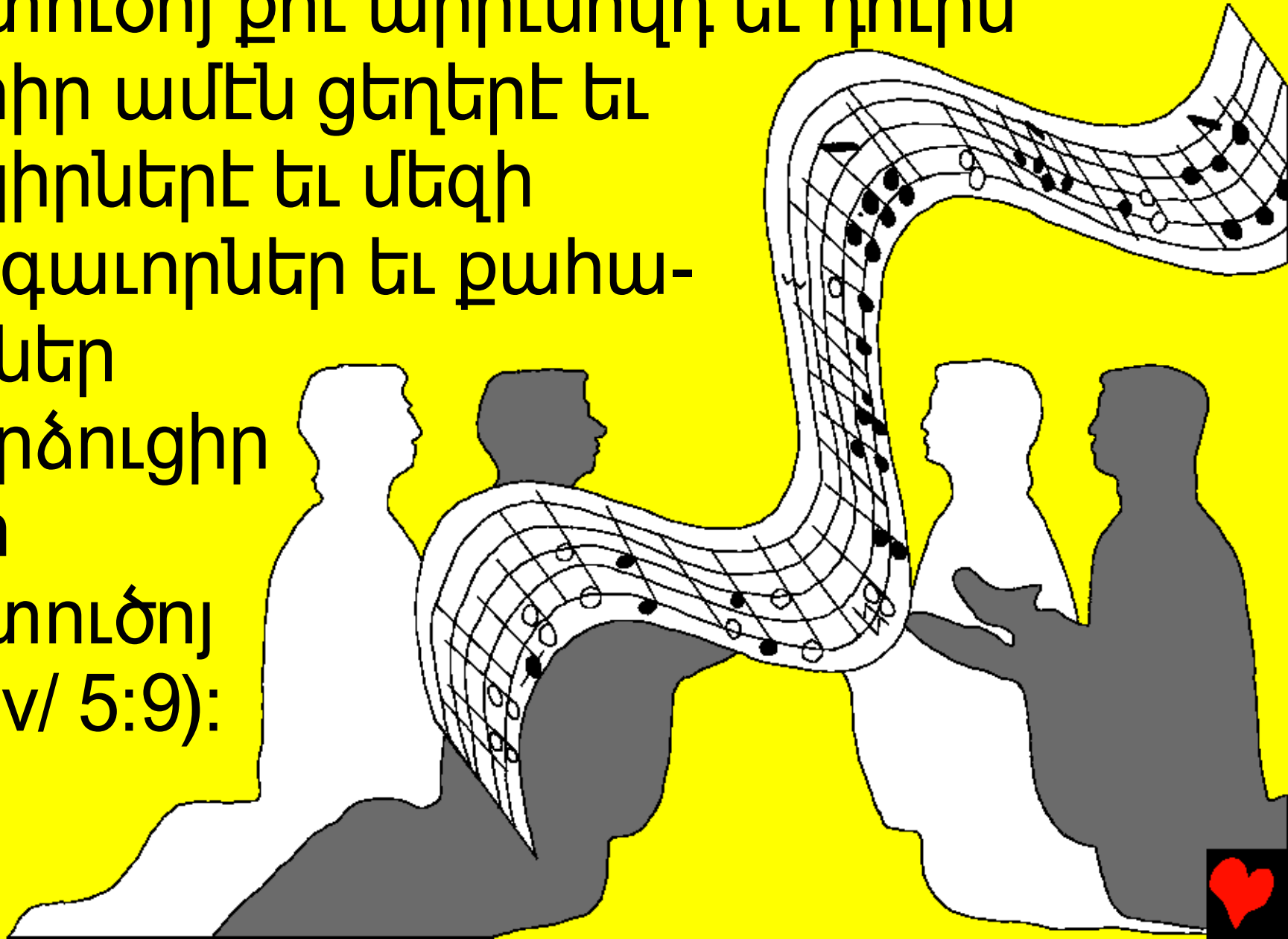

Սուրբ գիրքին վերջին էջերը կը
ներկայացնեն երկինքը իբր "Նոր
Երուսաղեմը":

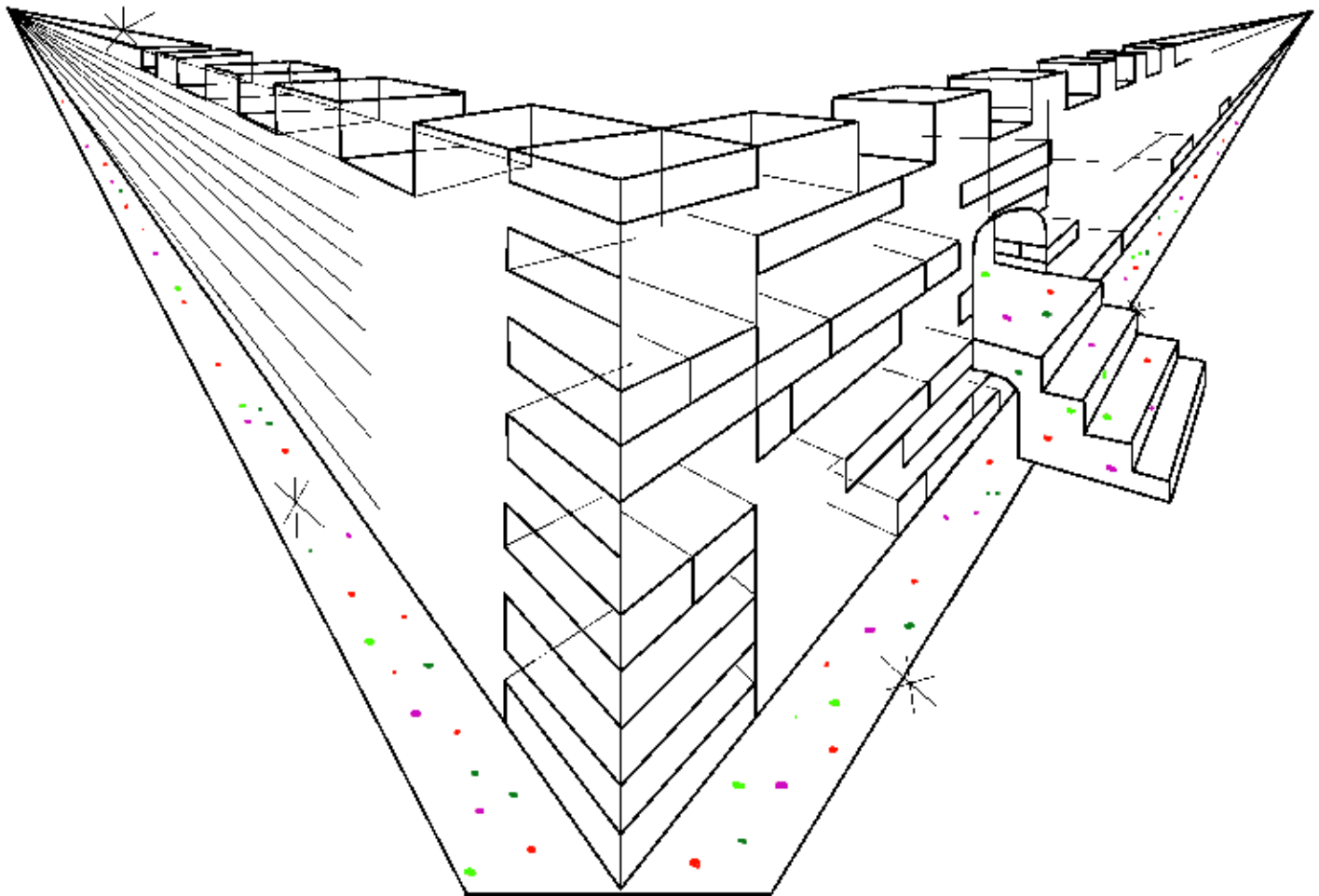

Ատիկա շատ-շատ մեծ է, երկար
ցանկապատերով դուրսը: Պատը
թանկարժեք քարով է, ադամանդի
պես մաքուր:

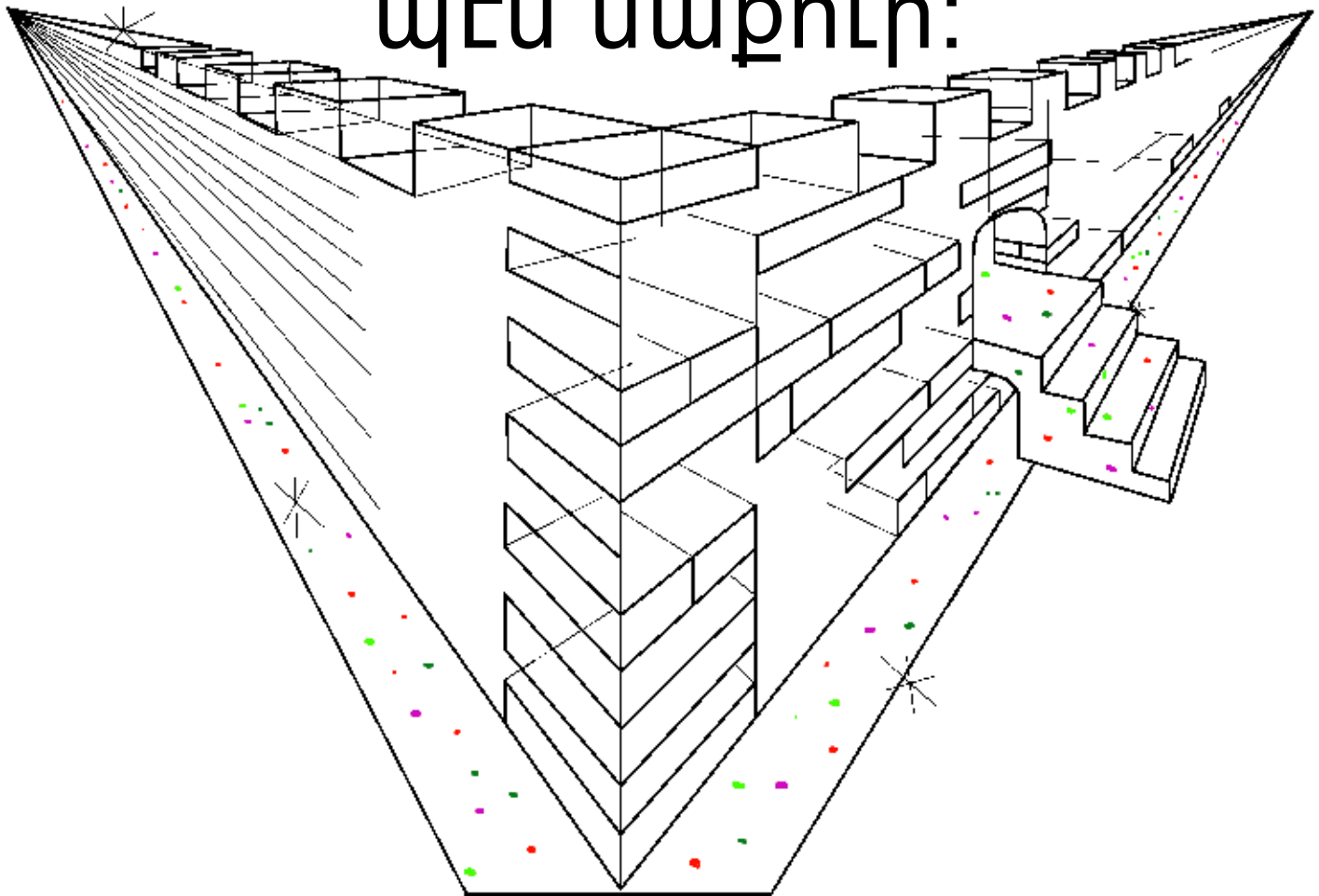

Ոսկեդէնները եւ թանկարժէք քարերը
կը կազմեն պատին կառույցը, կը
փայլփլին գեղեցիկ գոյներով: Ամեն
մէկ քաղաքի դռները շինուած են

մէկական
հսկայ
լուլուլով:

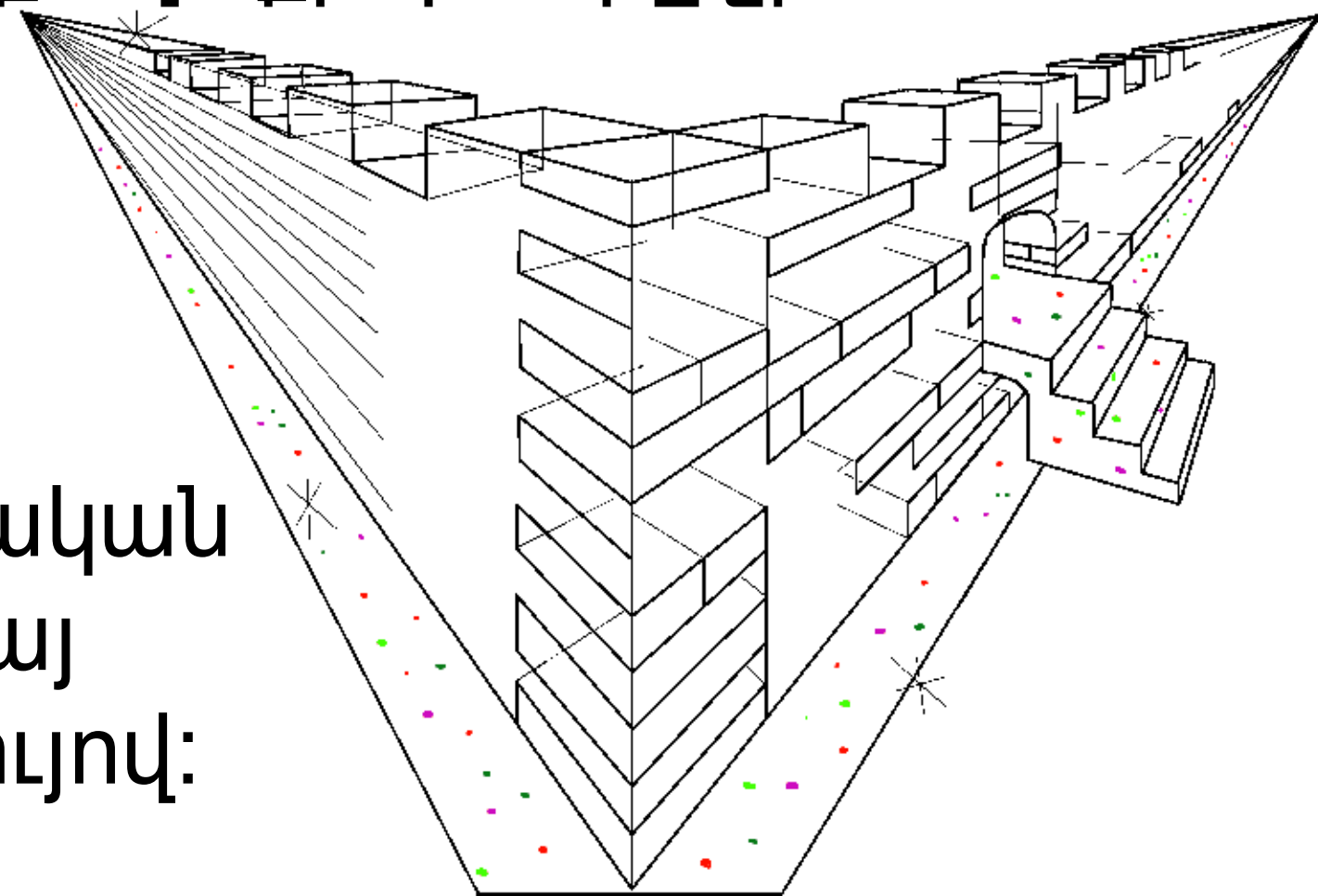

Այդ խոշոր լուլուլով դռները երբեք
չեն գոցուիր: Քալեցեք ներս մտնենք
եւ նայինք ինչեր կան... Օ՛հ, ...

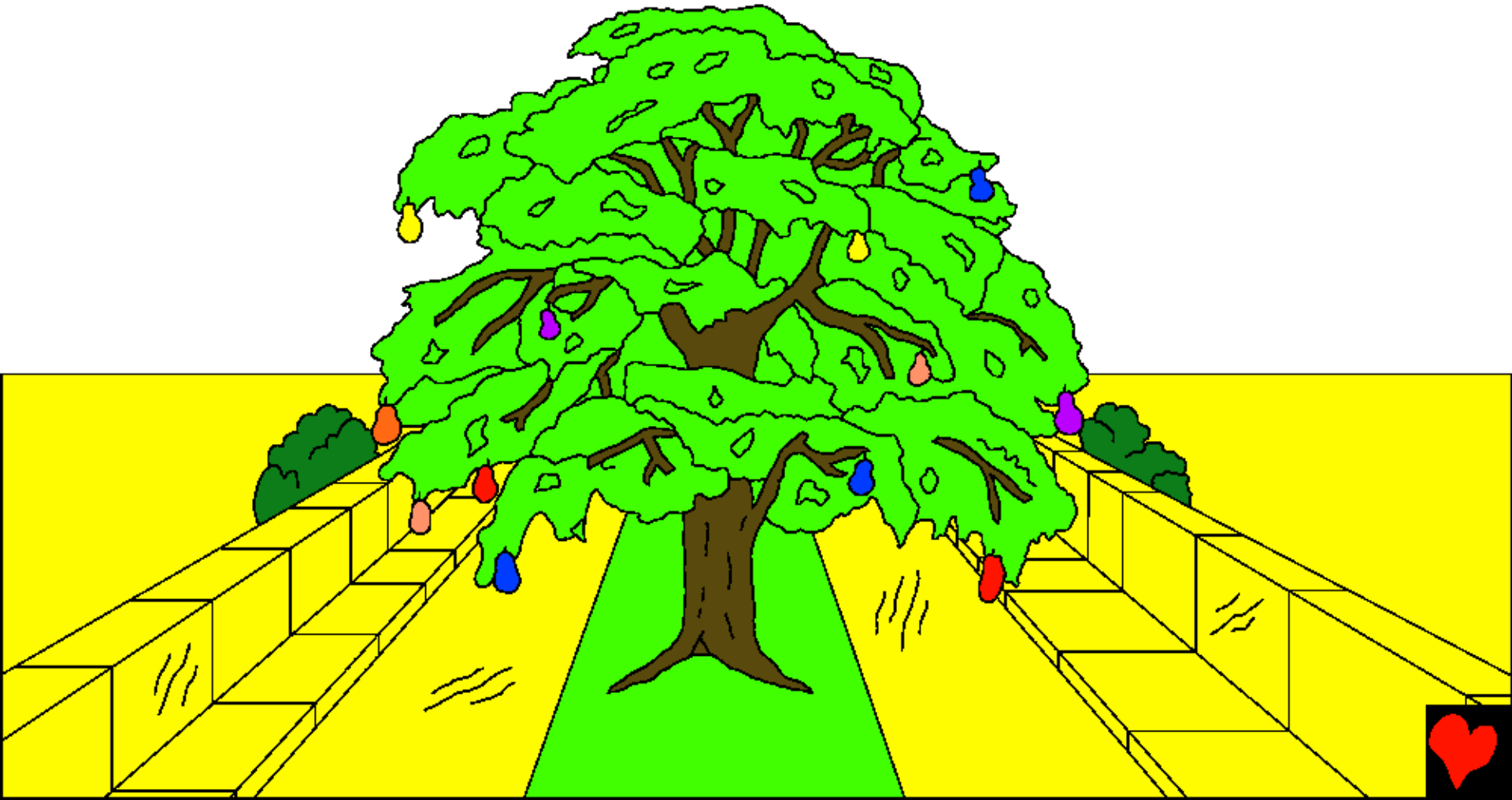

... սքանչելի երկինքը նույնիսկ
աւելի գեղեցիկ է ներսէն:

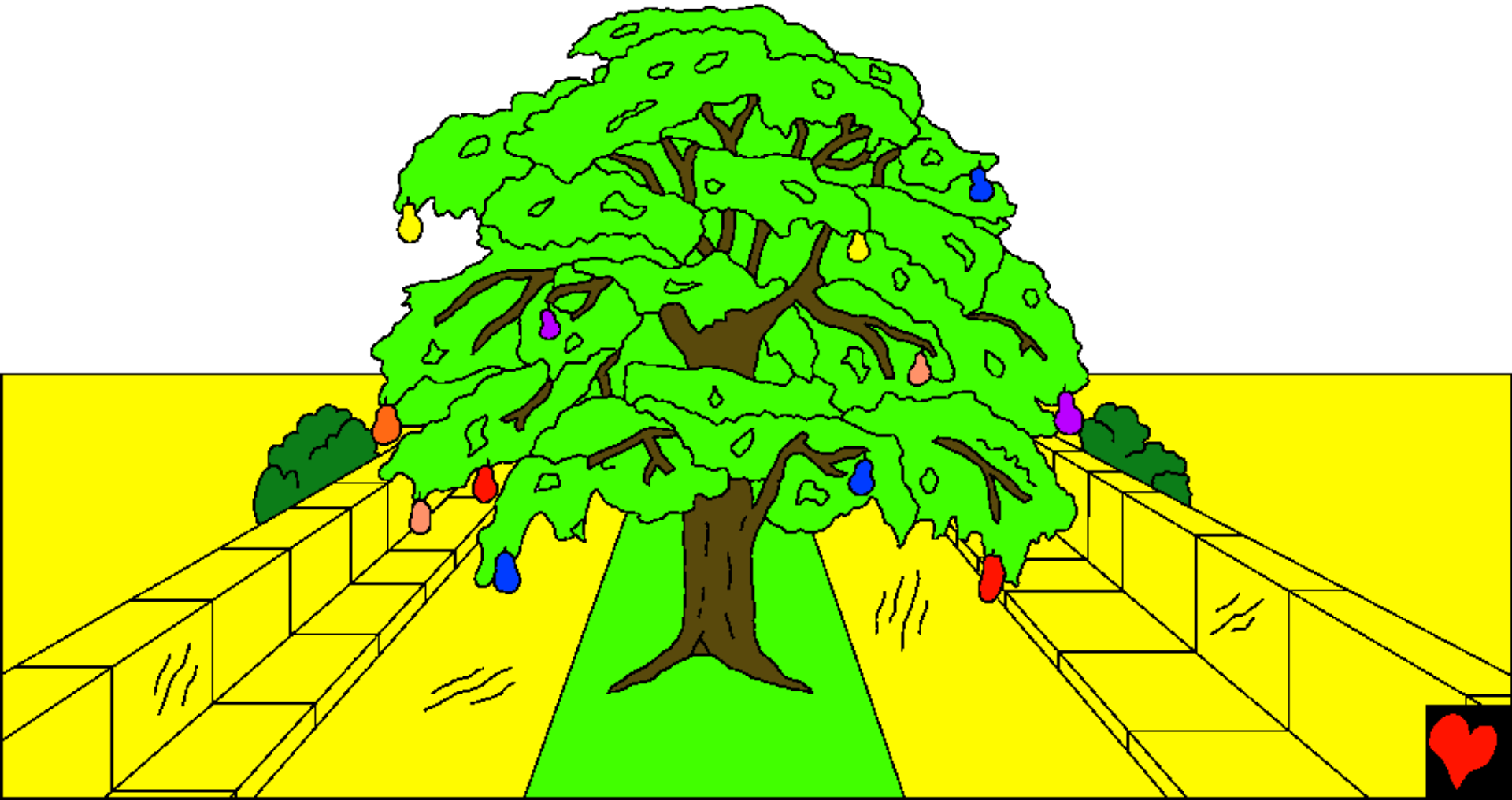

Քաղաքը ամբողջովին կառուցուած է
մաքուր ոսկիով, ինչպէս յստակ եւ
մաքուր ապակի: Նոյնիսկ
ճամբաները
ոսկիով
շինուած
են:

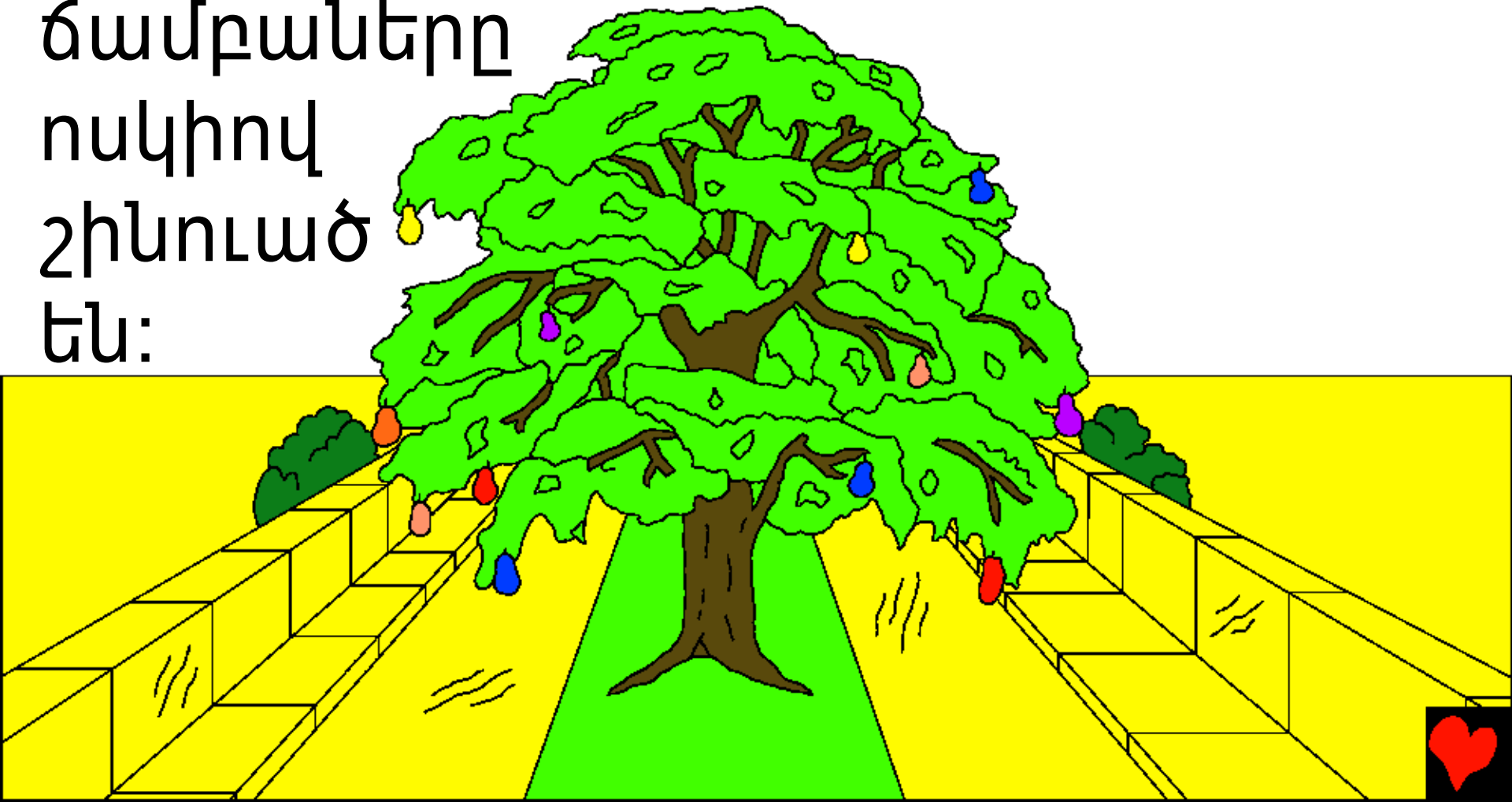

Գեղեցիկ, զուլալ գետի մը ջուրերը,
որ կեանքի ջուրերն են կը հոսին
Աստուծոյ գահէն: Գետին երկու
ափերուն կան կեանքի ծառերը, որ
առաջին անգամ կը գտնուին Եդեմի
պարտեզին մէջ:



Այս ծառը շատ յատուկ է: Ան կը
կրէ տասներկու տեսակ տարբեր
տեսակի պտուղներ, ամէն ամիս
տարբեր տեսակ:

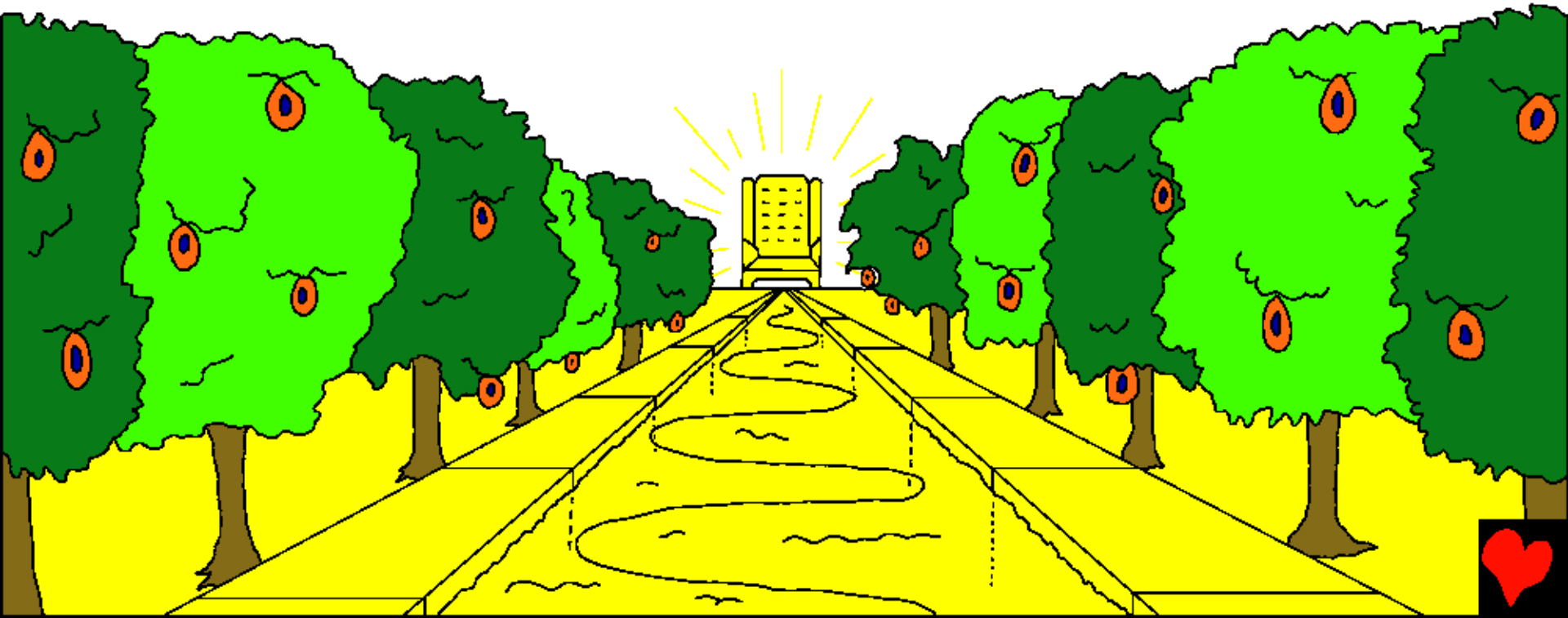

Կեանքի ծառերուն տերեւները
առողջութիւն եւ հանգստութիւն
կու տան երկիրներուն:

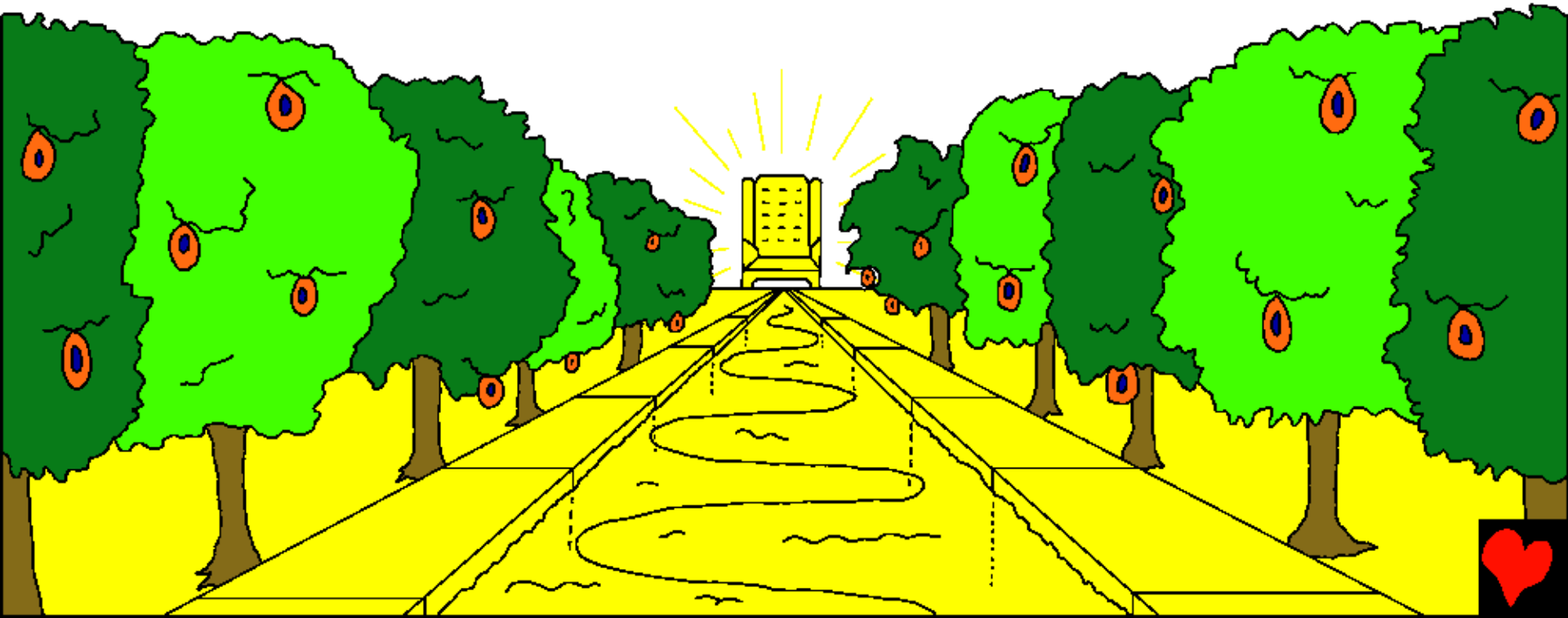

Երկինքը պետք չունի արեւուն կամ
լուսնին, որ լուսավորուի, Աստուծոյ
ինքնին շնորհքը կը լեցնէ հրաշալի
լոյսով: Հոն երբեք գիշեր չկայ:

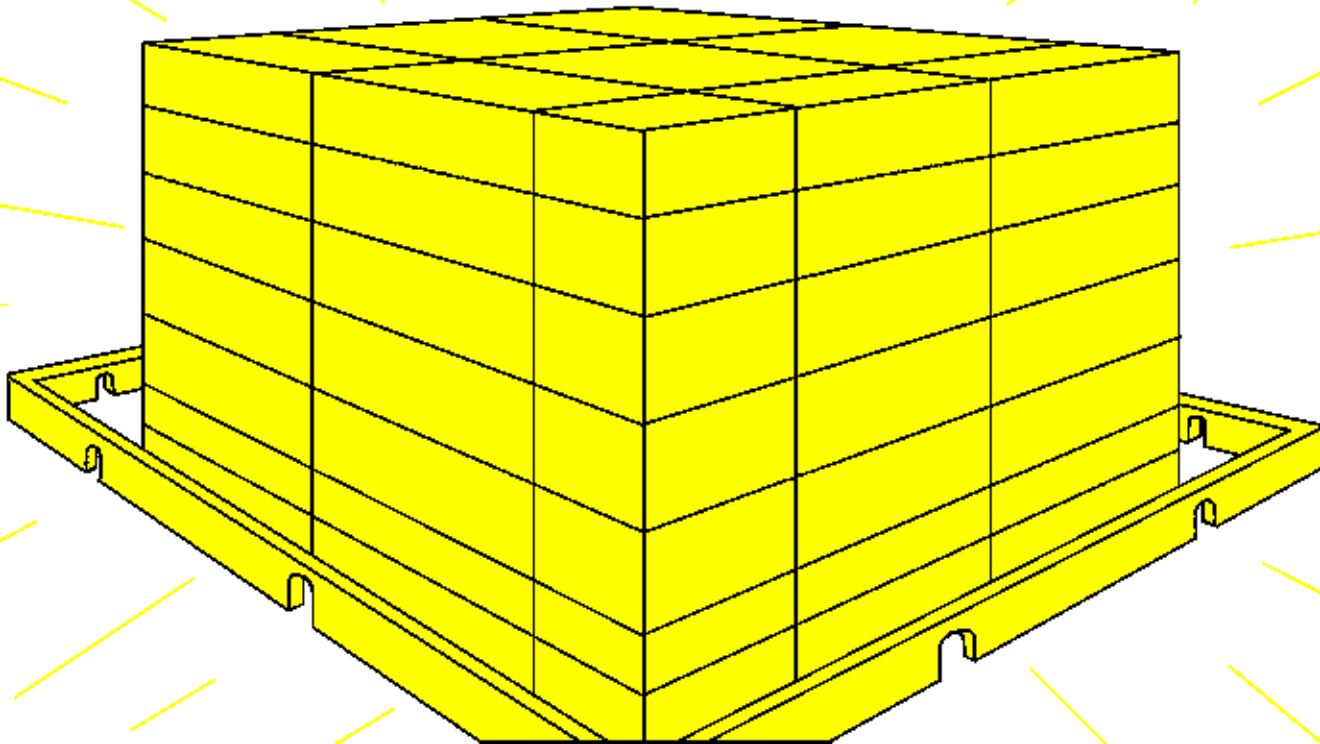

Երկինքի մեջ նոյնիսկ անասունները
տարբեր են: Բոլորն ալ ընտելացած
եւ ընկերային են: Գայլերը եւ
գառնուկները միասին նոյն
խոտէն կ'ուտեն:



Նոյնիսկ հզօր առիւծները յարդ
կ'ուտեն, ինչպէս եզերը: Տերը
կ'ըսէ. "Իմ սուրբ լերան վրայ
անոնք ոչ քանդում ոչ ալ վնաս
պիտի ընեն":

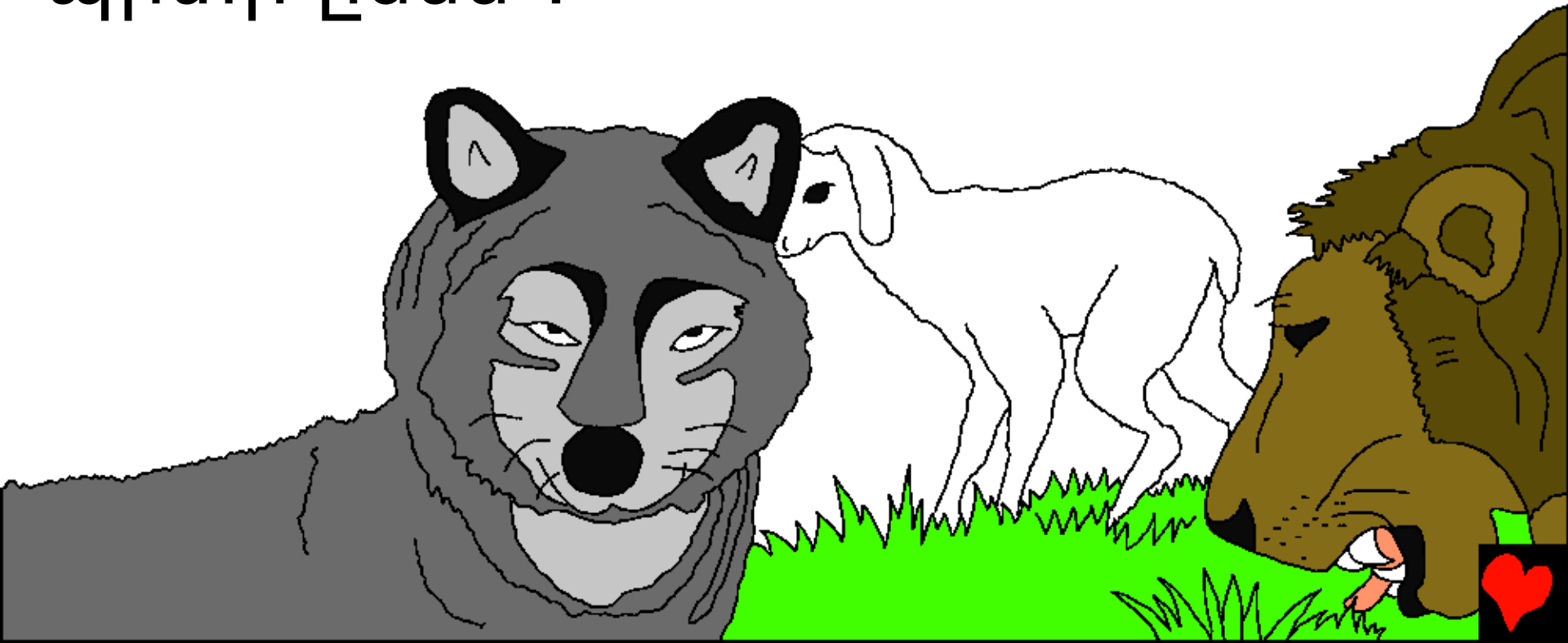

Երբ շուրջերևիս նայինք կը նկատենք,
որ կարգ մը բաներ պակաս են
երկինքի մէջ:

Հոն չենք
լսեր
որեւէ
մէկ
բարկո-
ւթիւն
կամ

անախորժ բառ:

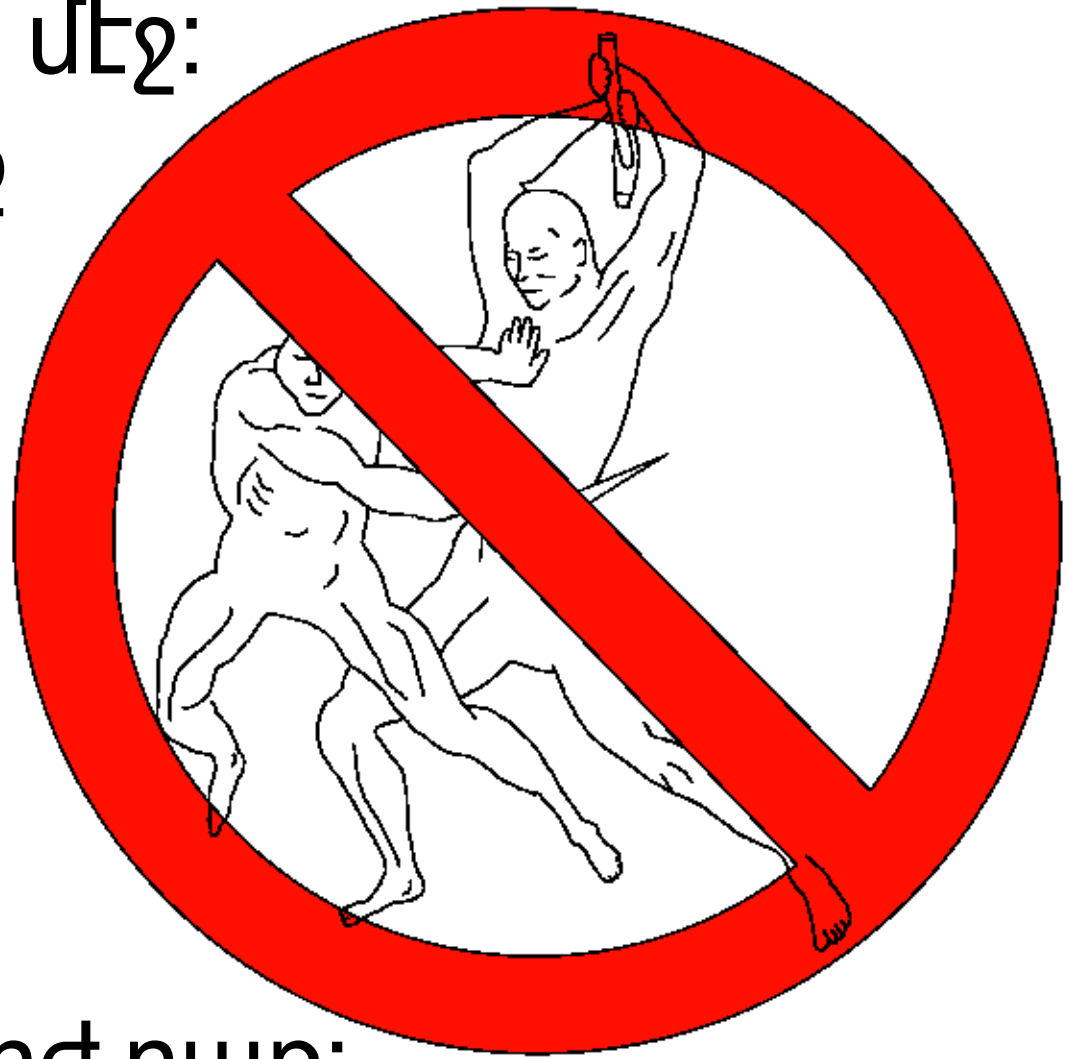

Որեւէ մէկը միւսին հետ չի կռուիր
կամ անձնասիրութիւն չ'ըներ: Դռները

կղպանքներ
չունին,
որովհ-
ետեւ

երկինքի
մէջ գողեր
չկան:

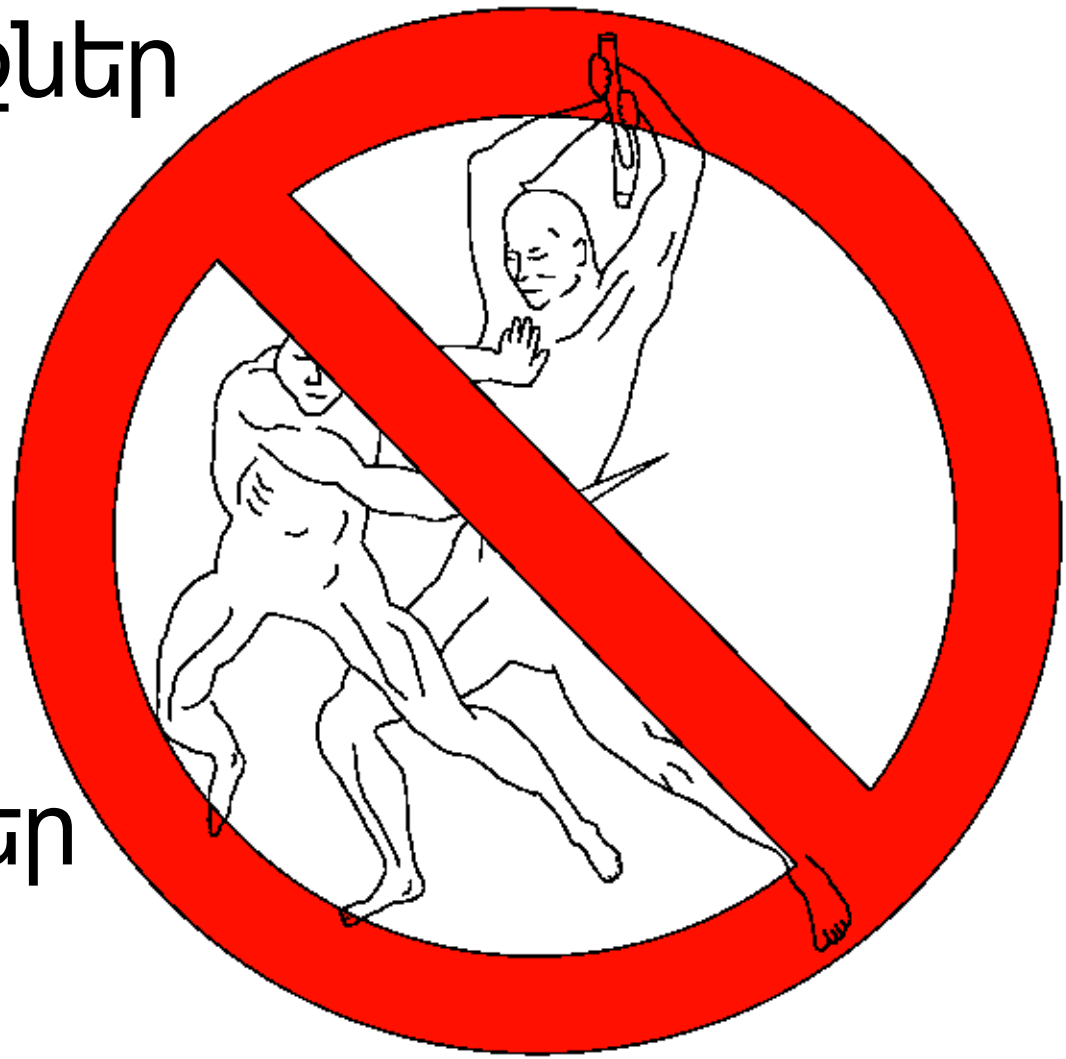

Ստախոսներ չկան, ոճրագործներ,
կախարդներ,
կամ ուրիշ

չար

մարդիկ

չկան:

Չկայ

որեւէ

տեսակի

մեղք

երկինքի մեջ:

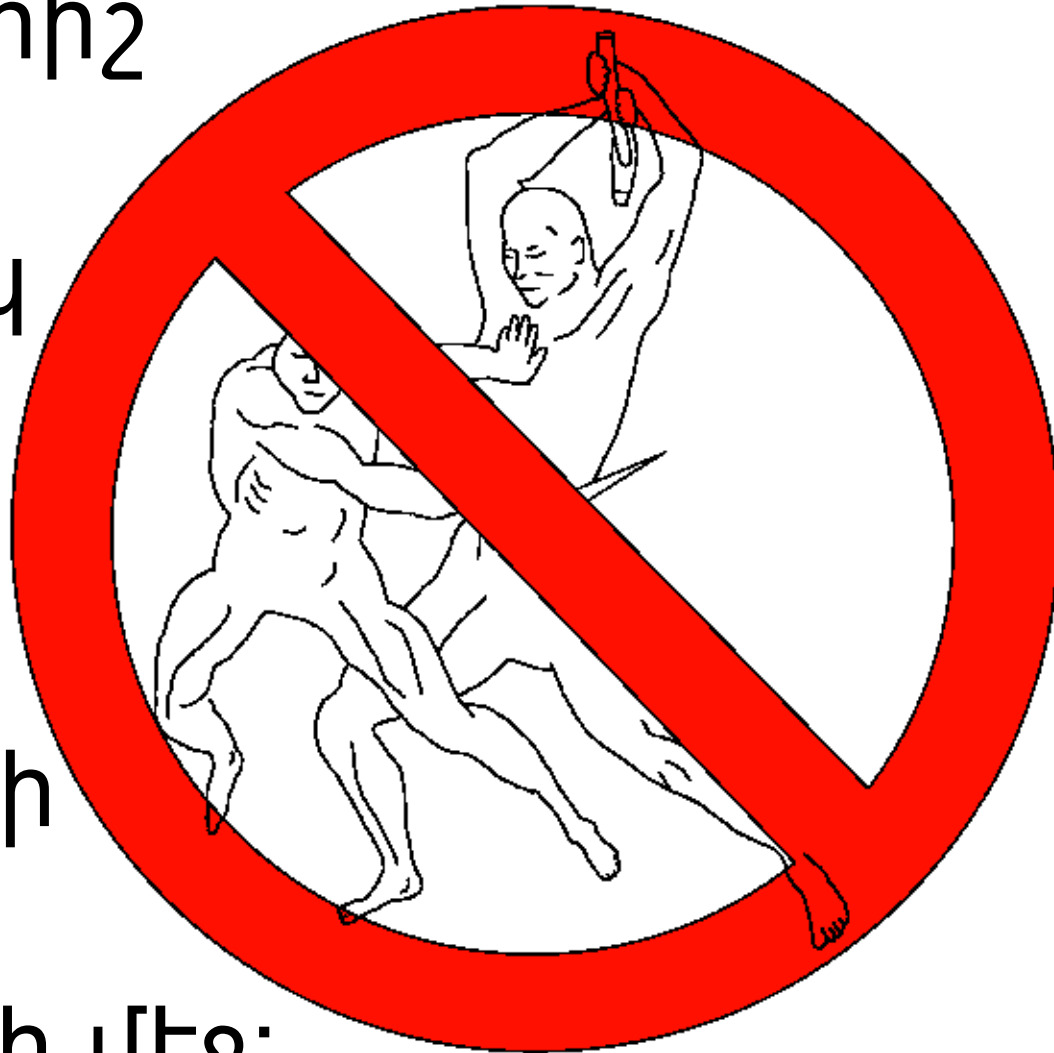

Երկինքի մեջ Աստուծոյ
հետ արցունք չկայ:
Ատեններ Աստուծոյ
մարդիկը կու լան մեծ
տխրութիւններու
համար, այս կեանքին
ընթացքին երկինքի
մեջ, Աստուած ինքը
պիտի սրբէ բոլոր
արցունքները:



Նաեւ երկինքի մէջ մահ չկայ:
Աստուծոյ ժողովուրդը միշտ եւ
յաւիտեան պիտի
ըլլայ Տիրոջ
հետ: Այլեւս
վիշտ չկայ,
ոչ ալ
լացուկոծ,
ոչ ալ
ցաւ:

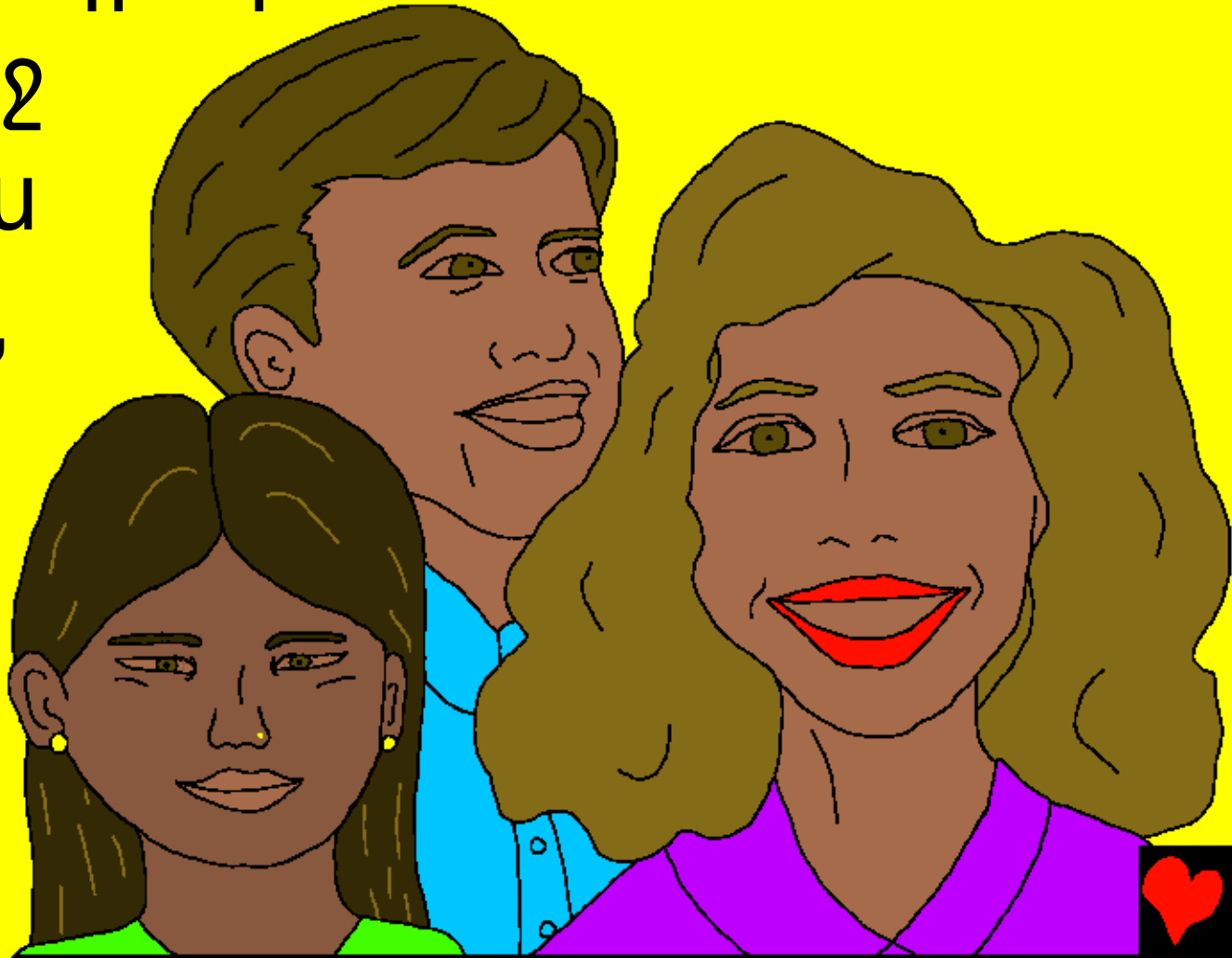

Չկայ հիւանդութիւն, ոչ ակ
հրաժեշտ, ոչ ակ թաղում:
Բոլորը յաւիտեան
ուրախ են
երկինքի մէջ
Աստուծոյ
հետ:

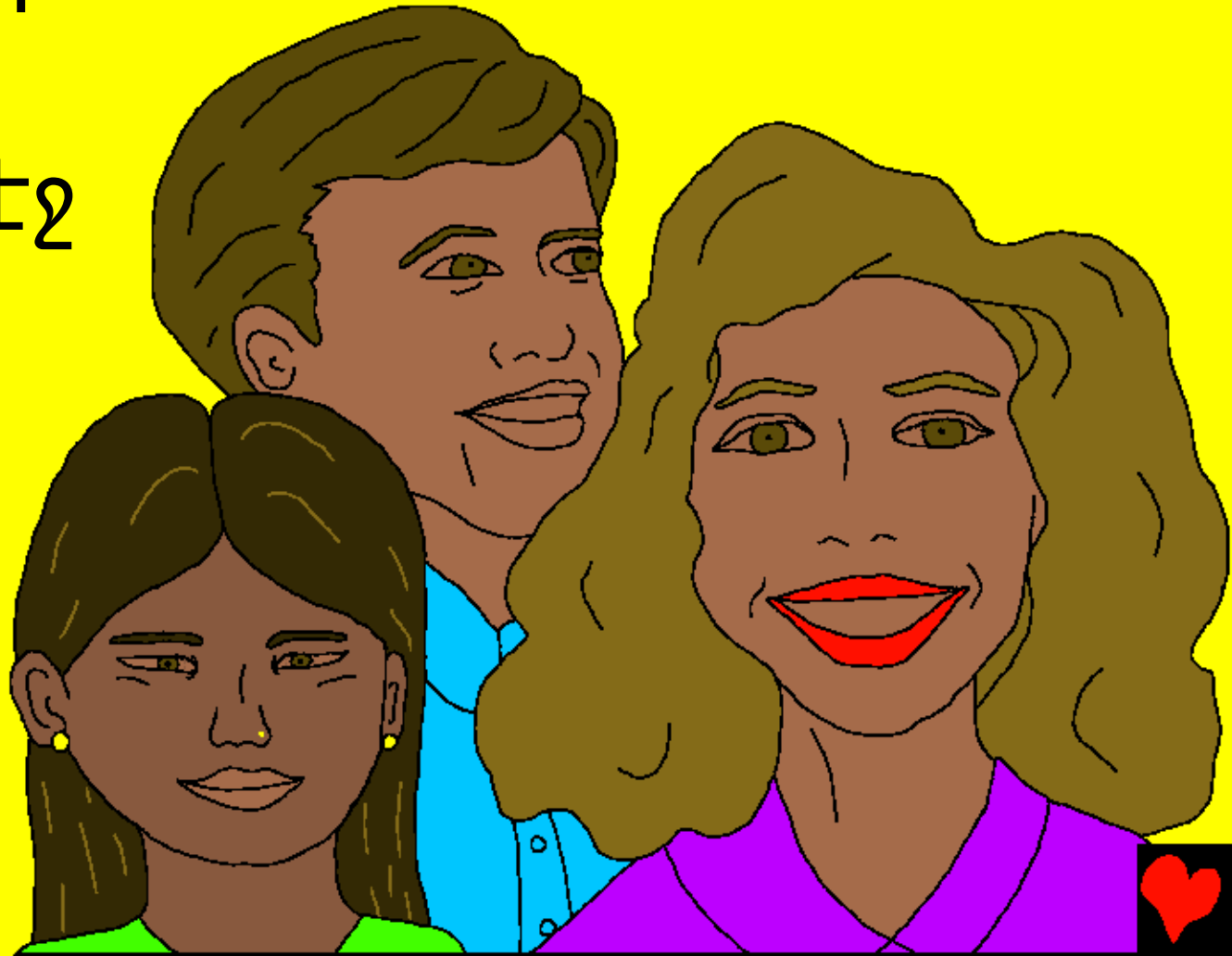

Ամենալաւը, երկինքը տողոց ե՛լ
աղջիկներուն (եւ չափահասներուն
ալ) համար է, որոնք կը հաւատան
Յիսուս Բրիստոսին իբր
իրենց փրկիչ
եւ իրեն կը
հնազանդին
իբր իրենց
տէրը:

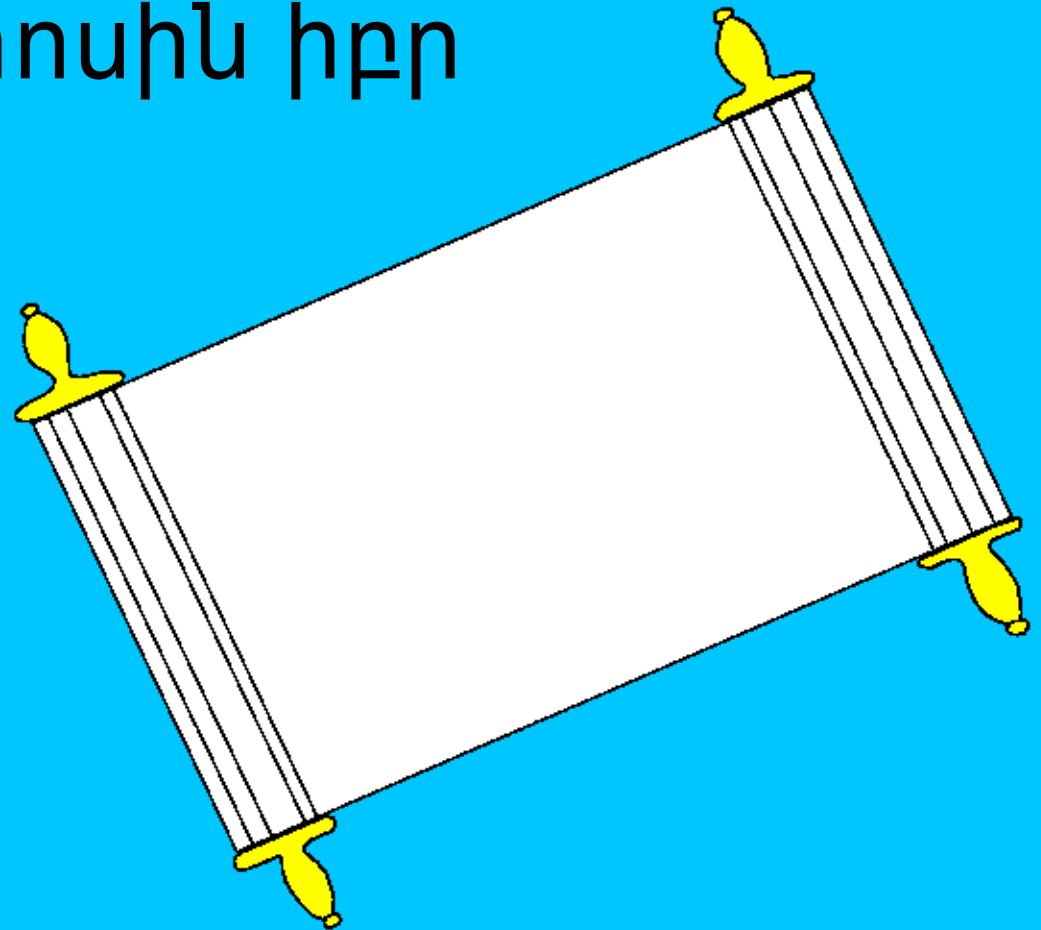

Երկինքի մեջ գիրք մը կայ, որ
գառնուկին կեանքին գիրքը կը
կոչուի: Ան լեցուն է մարդոց
անուններով:

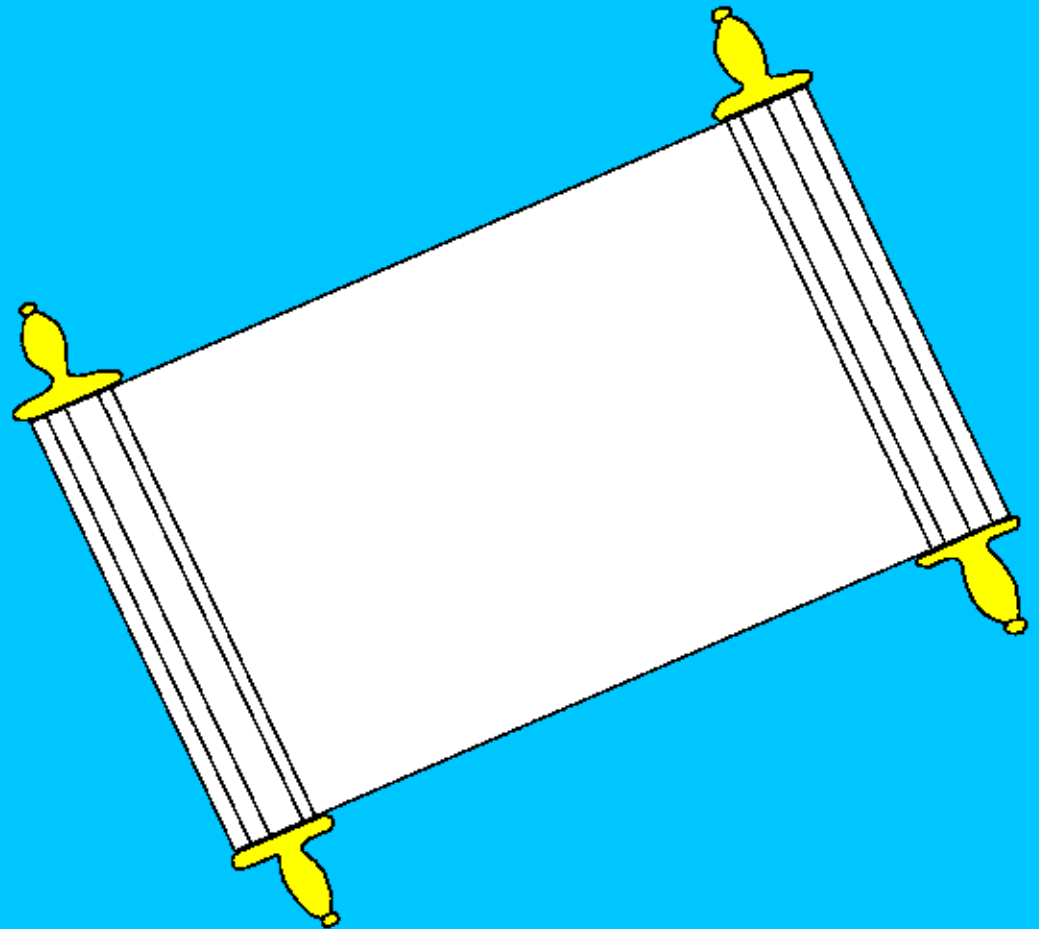

Գիտես որո՞նց անունները
արձանագրուած են հոն: Ամէն
մարդոց, որոնք իրենց
վստահութիւնը
յանձնած են
Յիսուսի:
Քու անունդ
ալ հո՞ն է:

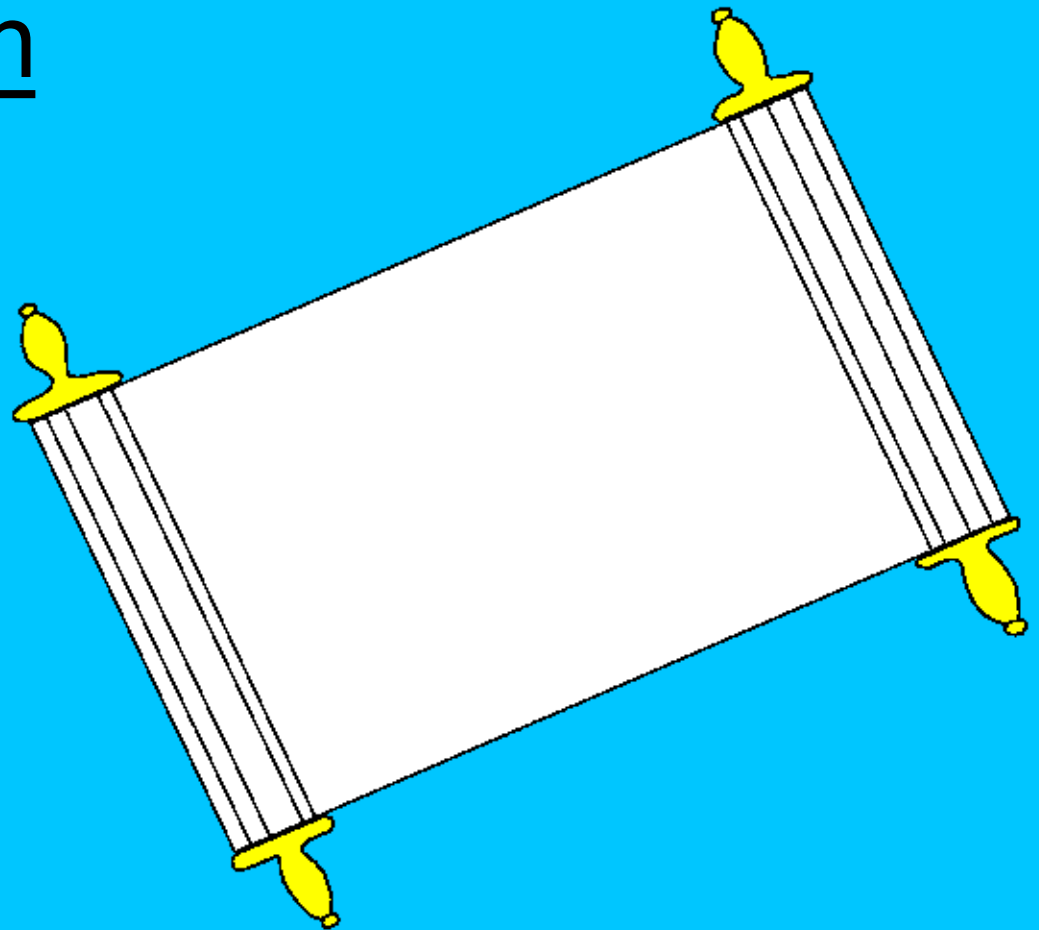

Սուրբ Գիրքին վերջին բառերը
երկինքի մասին հրաշալի
հրավեր են:

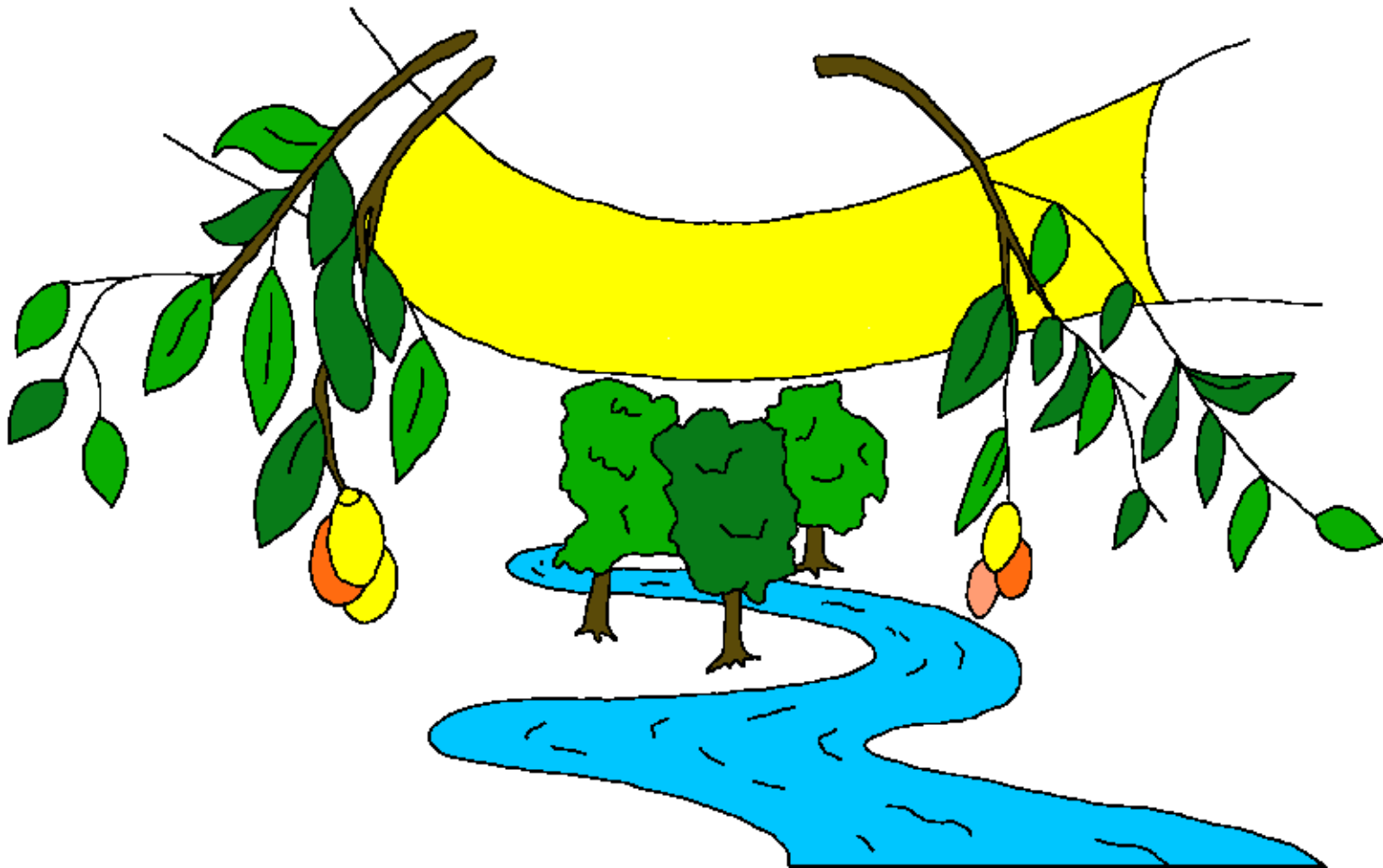

"Եւ հոգին եւ հարսը կ'ըսեն.
Եկուր, եւ ան որ ալ լսէ ասիկա
թող ըսէ եկուր, ...

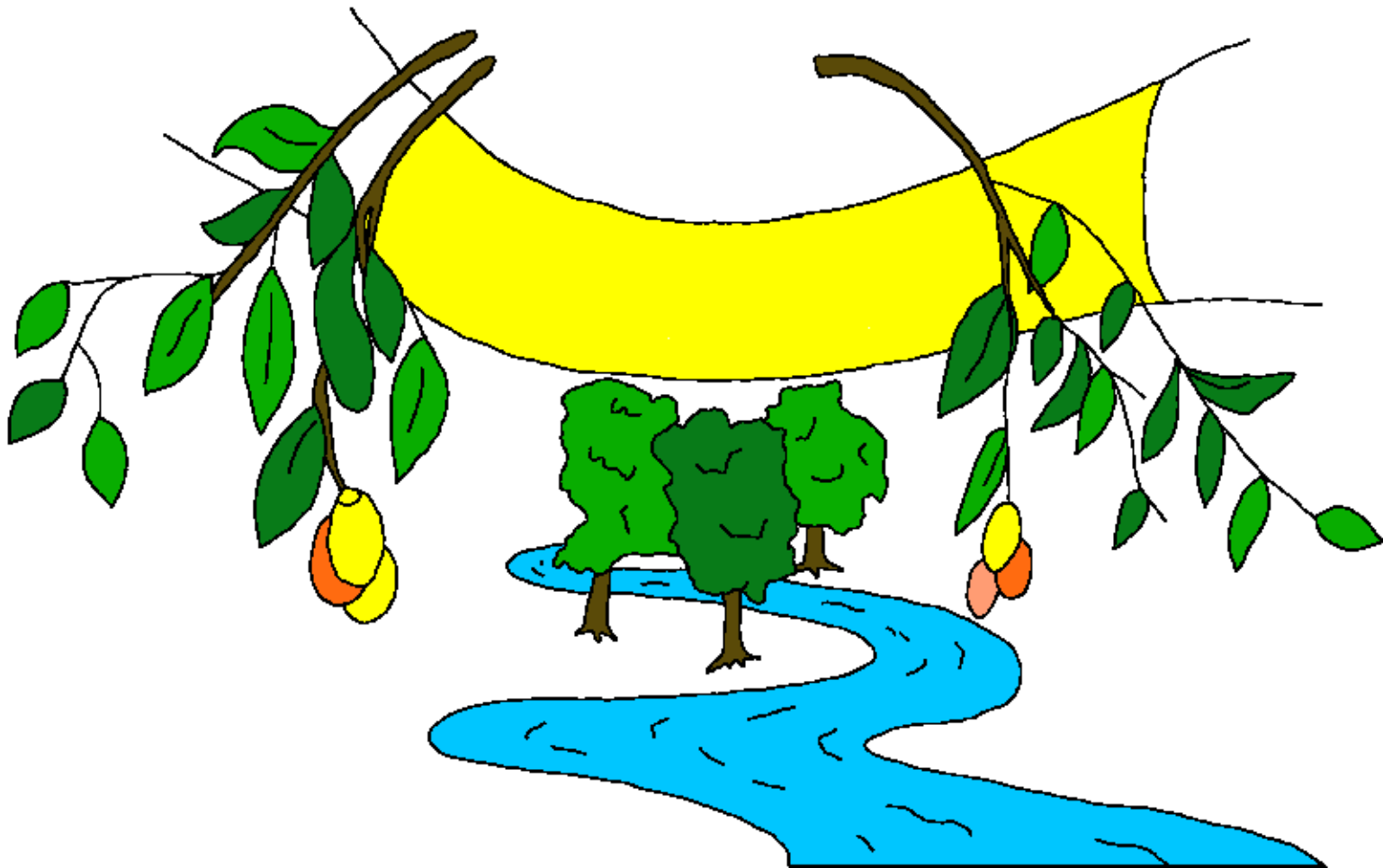

... եւ ով որ ալ ծարաւ կը զգայ թող
գայ եւ ով որ ալ սրտագին
փափաքի, թող որ ձրիօրէն առնէ
կէանքի ջուրը":

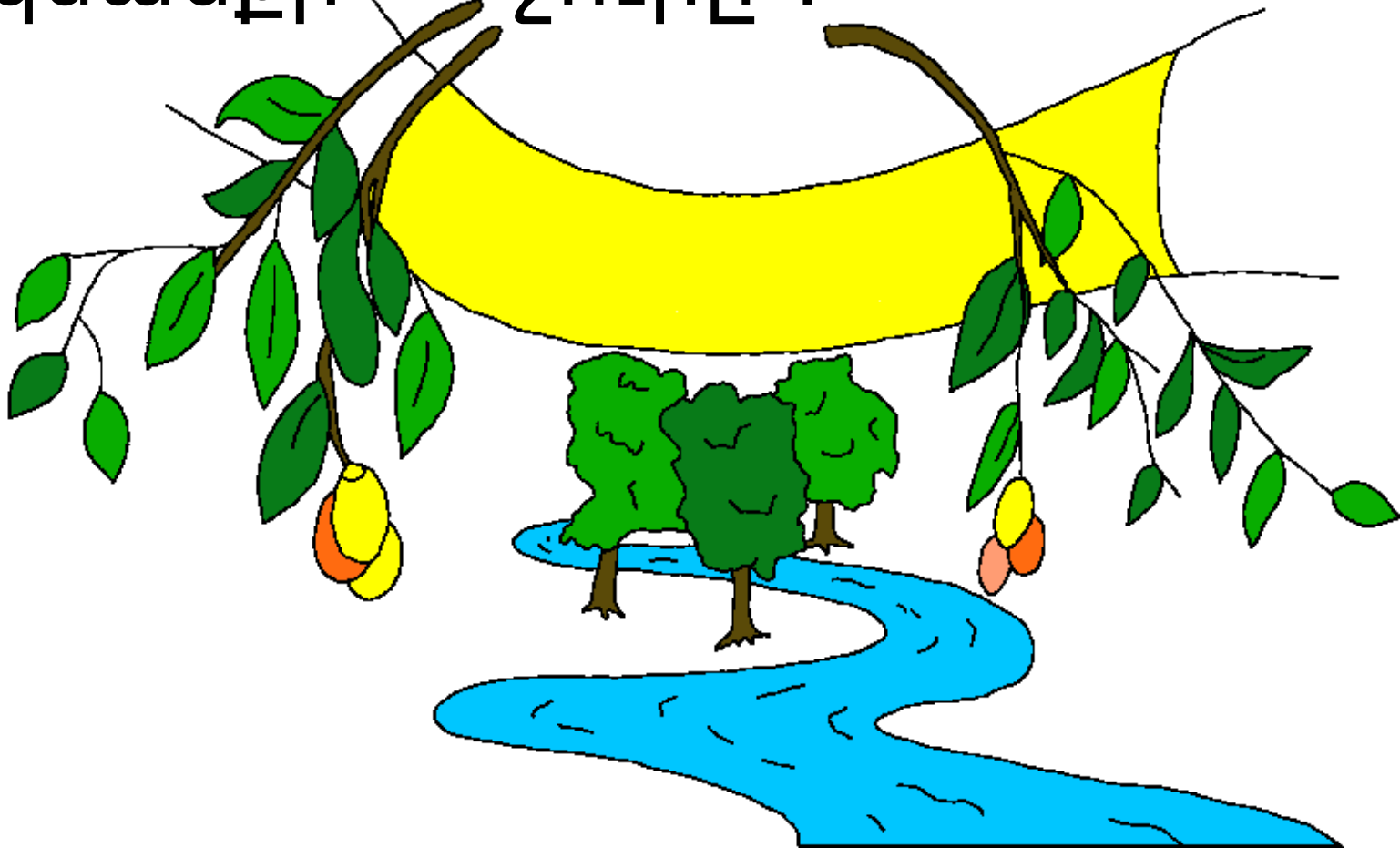

Երկինքը, Աստուծոյ մտեղեցիկ
բնակարանը

Աստուծոյ խօսքէն պատմութիւն մը,
Սուրբ Գիրքը:

Կը գտնուի հետեւեալին մէջ

Յովհաննէս 14, 2 Կորնթացիս 5,
Յայտնութիւն 4, 21, 22

"Քու խօսքիդ մուտքը լոյս կը ցոլացնէ:"
Սաղմոս 119:130



վերջ



Այս Սուրբ Գիրքի պատմութիւնը մեզի կը պատմէ մեր հրաշալի Աստուծոյ մասին, որ մեզ ստեղծեց եւ կ'ուզէ, որ մենք զինք ճանչնանք:

-Աստուած գիտէ, թէ շատ գէշ բաներ ըրած ենք, որոնք ինք մեղք կը կոչէ: Մեղքին պատիժը մահն է, սակայն Աստուած այնքան մեզ կը սիրէ, որ իր Որդին Յիսուսը մեզի դրկեց, որպէսզի խաչին վրայ մեռնի եւ մեր մեղքերուն համար պատժուի: Ետքը Յիսուս համբարձաւ եւ դրախտ՝ իր տունը բարձրացաւ: Եթէ կը հաւատաս Յիսուսին եւ իրմէ կը պահանջես որպէսզի ներէ քեզի քու մեղքերուդ համար, Ան կը ներէ: Ան կու գայ եւ մէջդ կը բնակի իսկ դուն յաւիտեան իր հետ:



Եթէ կ'ուզես մեղքերէդ ազատիլ, հետեւեալը
ըսէ Աստուծոյ: Տէր Աստուած ես կը
հաւատամ, որ Յիսուս մահացաւ ինծի
համար եւ հիմա Ան անգամ մը եւս կ'ապրի:
Կ'աղաչեմ, որ գաս իմ կեանքիս մէջ եւ ներես
բոլոր մեղքերս, որպէսզի կարենամ նոր
կեանք մը ապրիլ, եւ օր մը հետդ ըլլամ,
յաւիտեան: Օգնէ ինծի որպէսզի քեզի
համար ապրիմ քու որդիիդ պէս: Ամէն:

Կարդայ Սուրբ գիրքը եւ ամէն
օր Աստուծոյ հետ խօսիր:
Յովհաննու 3:16

