

Մանուկներու Սուրբ Գիրքը կը ներկայացնէ

Սամուէլ, Աստուծոյ տղայ-ծառան



Written by: Edward Hughes

Illustrated by: Janie Forest

Translated by: Most Rev. Prof. Varant Zareh Seropian

Adapted by: Lyn Doerksen

Story 17 of 60

www.M1914.org

Bible for Children, PO Box 3, Winnipeg, MB R3C 2G1 Canada

License: You have the right to copy or print this story, as long as you do not sell it.

Հայերէն

Armenian

Հաննա լաւ կին էր, որ ամուսնացած էր Էլզանայի
հետ, լաւ մարդ մը: Երկուքն ալ կը պաշտէին
Աստուծոյ եւ իրենց բարիութիւնը ցոյց կու տային
բոլորին: Սակայն բան մը
կը պակսէր Հաննային
կեանքէն:

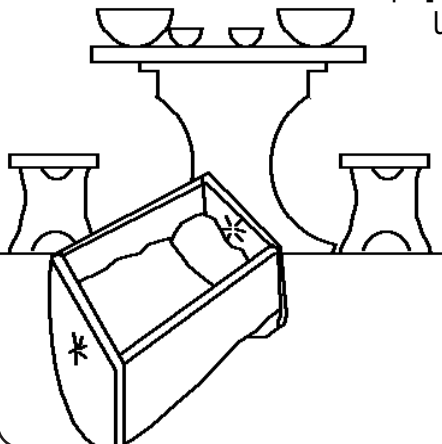

1

Ան մանուկ մը կ'ուզէր ունենալ: Օ'հ, ինչ կը
փափաքէր պզտիկ մը ունենալ: Ան սպասեց եւ
աղօթեց եւ յուսաց եւ բաւական տղան սպասեց:
Բայց զաւակ
չունեցաւ:

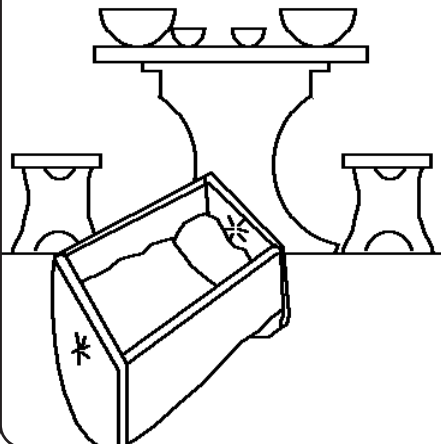

2

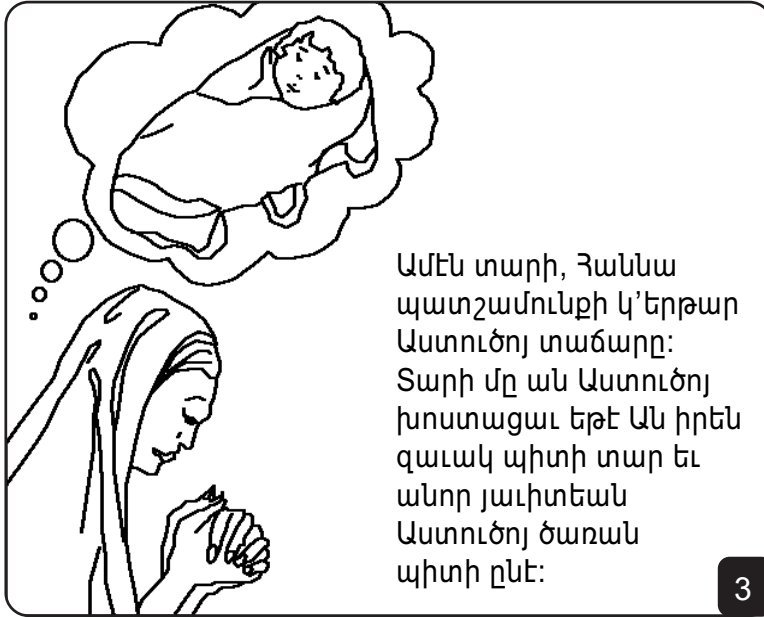

Ամեն տարի, Հաննա պատշամունքի կ'երթար Աստուծոյ տաճարը: Տարի մը ան Աստուծոյ խոստացաւ եթէ Ան իրեն գաւակ պիտի տար եւ անոր յաւիտեան Աստուծոյ ծառան պիտի ըլնէ:

3



Ծեր Էլի Բահանան տեսաւ, որ Հաննա կ'աղօթէ:

4

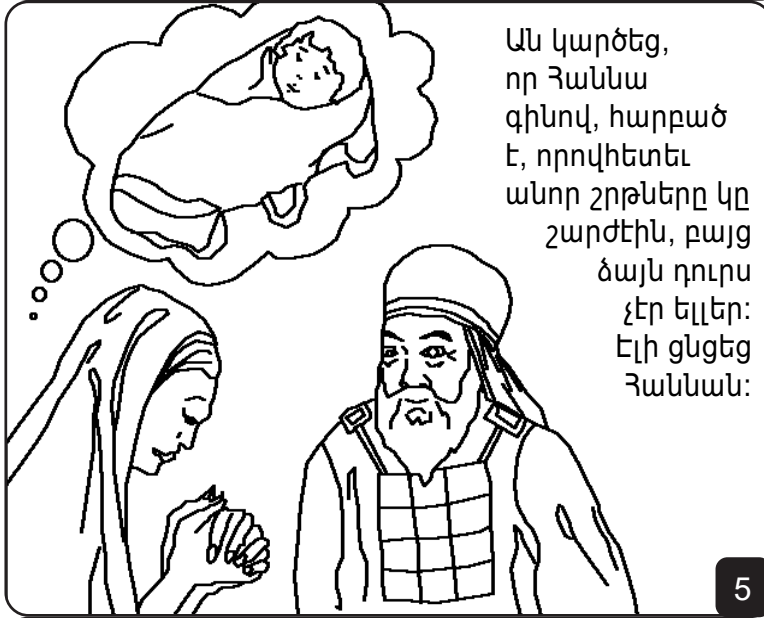

Ան կարծեց, որ Հաննա գիտով, հարբած է, որովհետեւ անոր շրթերը կը շարժէին, բայց ձայն դուրս չէր ելլեր: Էլի ցնցեց Հաննան:

5

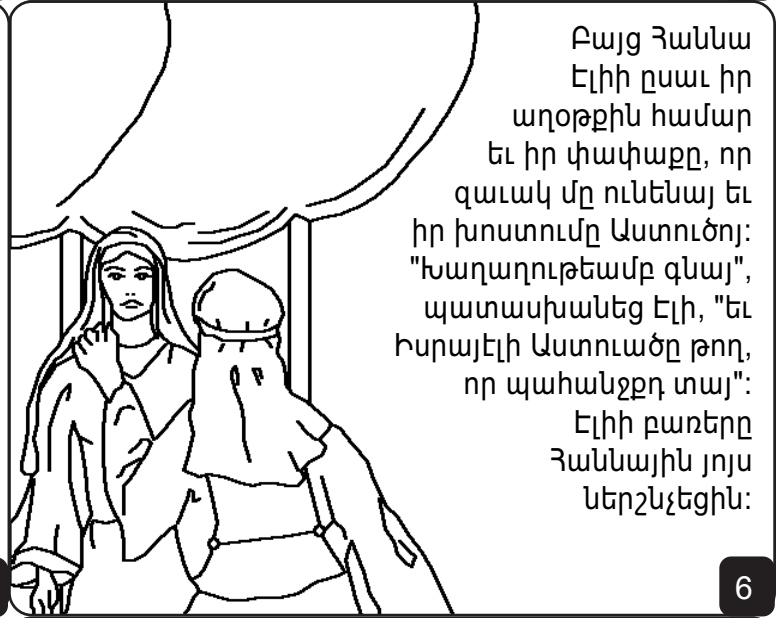

Բայց Հաննա Էլիի ըսաւ իր աղօթքին համար եւ իր փափաքը, որ գաւակ մը ունենայ եւ իր խոստումը Աստուծոյ: "Խաղաղութեամբ գնայ", պատասխանեց Էլի, "եւ հրայելի Աստուածը թող, որ պահանջքդ տայ": Էլիի բառերը Հաննային յոյս ներշնչեցին:

6

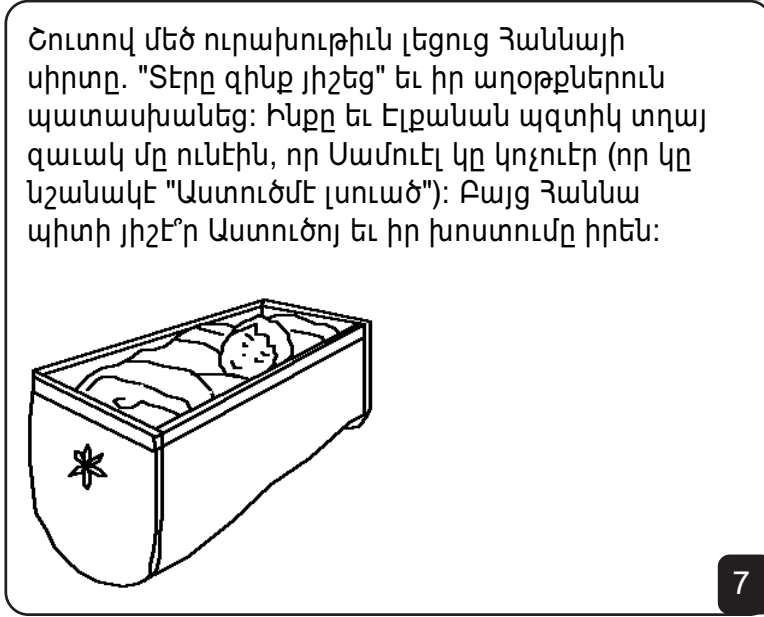

Շուտով մեծ ուրախութիւն լեցուց Հաննայի սիրտը. "Տէրը զիկեք յիշեց" եւ իր աղօթքներուն պատասխանեց: Ինքը եւ Էլիբանան պզտիկ տղայ գաւակ մը ունէին, որ Սամուել կը կոչուէր (որ կը նշանակէ "Աստուծոյ լսուած"): Բայց Հաննա պիտի յիշէ՞ր Աստուծոյ եւ իր խոստումը իրեն:

7

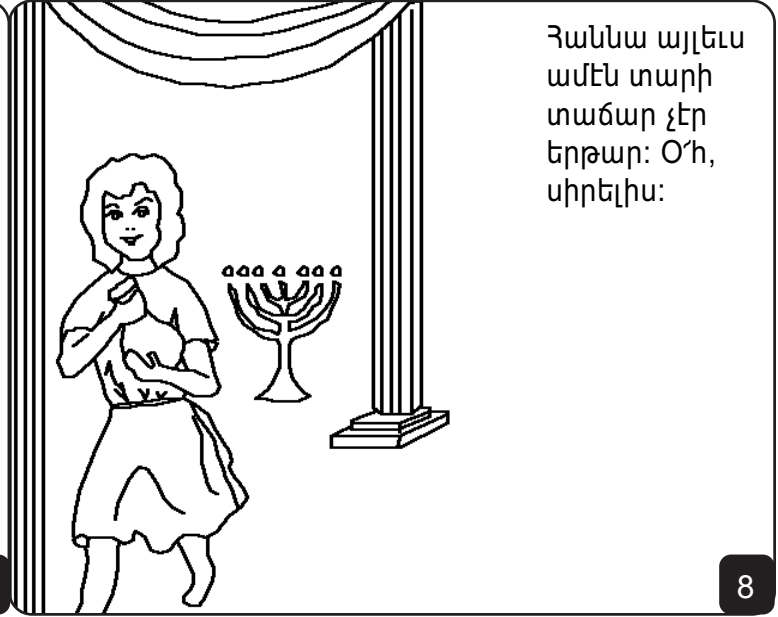

Հաննա այլեւ ամեն տարի տաճար չէր երթար: Օ՛հ, սիրելիս:

8

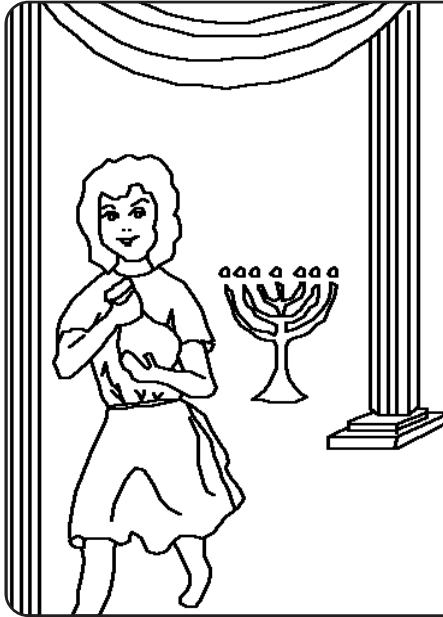

Ան դժեց իր խոստումը Աստուծոյ, ո՛չ, Յաննան կը սպասէր, որ Սամուէլ մեծնայ եւ չափահաս դառնայ, որպէսզի օգնէ Էլիի Աստուծոյ ծառայութեան համար, յետոյ անոր տարաւ տաճար:

9



Աստուած պարգեւեց Յաննան իր հաւատարմութեան համար: Սամուէլէն ետք, Աստուած անոր երեք տղայ գաւակ, երկու աղջիկ գաւակ տուաւ:

10



Ամէն տարի, Յաննա տաճար կ'այցելէր պաշտելու Աստուծոյ եւ Նոր վերարկու մը իր հիւսուածներէն բերելու համար Սամուէլի:

11



Սամուէլ Էլիի միակ օգնականը չէր: Էլիի գաւակները, Յորհնէն եւ Բիհնիհասը, անոնք ալ հոն կը ծառայէին:

12



Սակայն անոնք կ'անարգէին Աստուծոյ գէշ գործեր ընելով, եւ չէին փոխուեր Նոյնիսկ երբ իրենց հայրը Էլի կ'աղաչէր: Էլին պէտք էր, որ գանոնք տաճարէն դուրս վրնտեր: Բայց ան չվրնտեց:

13

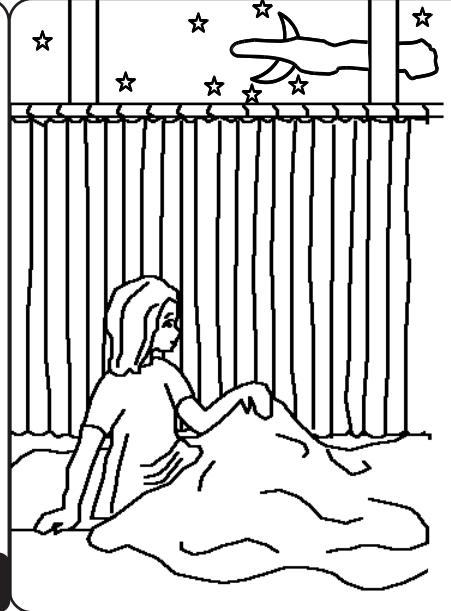

Գիշեր մը, Սամուէլ ձայն մը լսեց, որ զինք կը կանչէր: Տղան կարծեց, թէ Էլի զինք կը կանչէ. "Յոս եմ", ըսաւ ան: "Ես չկանչեցի", պատասխանեց Էլի: Այս երեք անգամ կրկնուեցաւ, ետքը Էլի գիտցաւ, որ Աստուած կ'ուզէր Սամուէլի հետ խօսիլ:

14

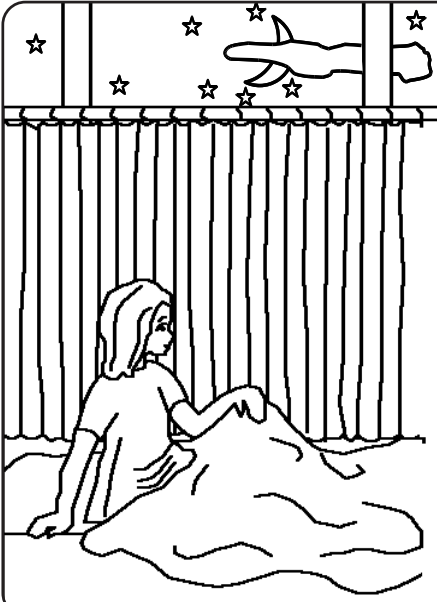

Էլին ըսաւ Սամուէլին: Եթէ քեզ կանչէ դուն պէտք է ըսես. "Խօսիր, Տէր, որպէսզի քու ծառայ իմանայ": Աստուած անգամ մը եւս կանչեց եւ Սամուէլի կարեւոր լուր մը փոխանցեց:

15

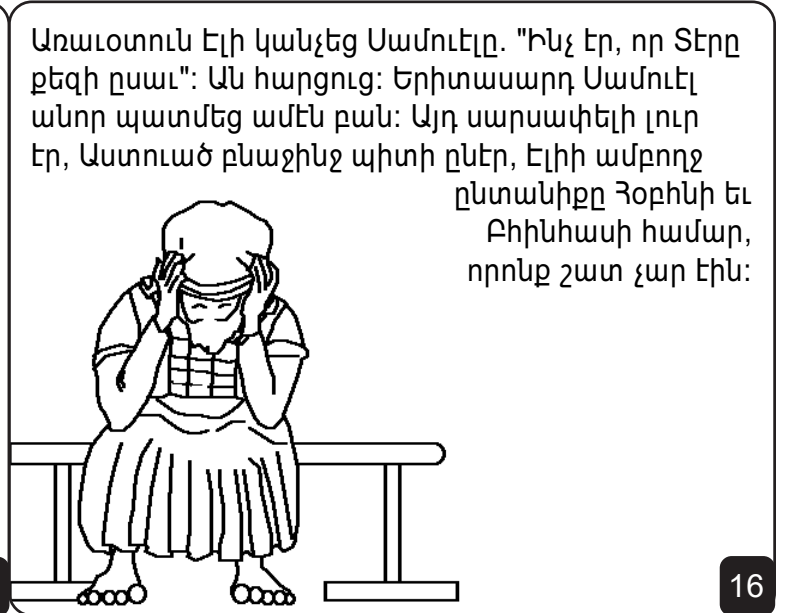

Առաւօտուն Էլի կանչեց Սամուէլը. "Ինչ էր, որ Տէրը քեզի ըսաւ": Ան հարցուց: Երիտասարդ Սամուէլ անոր պատմեց ամէն բան: Այդ սարսափելի լուր էր, Աստուած բնաջինջ պիտի ըներ, Էլիի ամբողջ ընտանիքը Զօբհնի եւ Բիինիասի համար, որոնք շատ չար էին:

16

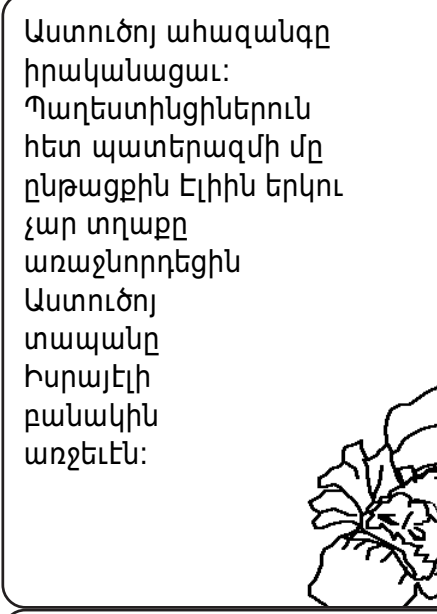

Աստուծոյ ահազանգը իրականացաւ: Պաղեստինցիներուն հետ պատերազմի մը ընթացքին Էլիին երկու չար տղաքը առաջնորդեցին Աստուծոյ տապանը Իսրայէլի բանակին առջեւէն:

17

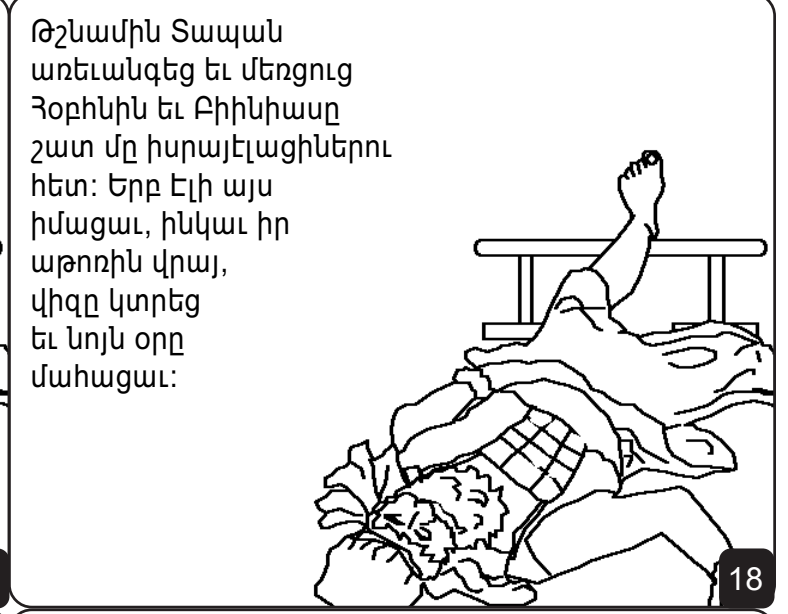

Թշնամին Տապան առեւանգեց եւ մեռցուց Զօբհնին եւ Բիինիասը շատ մը իսրայէլացիներու հետ: Երբ Էլի այս իմացաւ, ինկաւ իր աթոռին վրայ, վիզը կտրեց եւ նոյն օրը մահացաւ:

18



Աստուծոյ տապանը քիլիսդիցիներուն դժբախտութիւն բերաւ: Անոնք իրենց տապանը Տակոնի տաճարին մէջ գետեղեցին, իրենց սխալ չաստուածը:

19

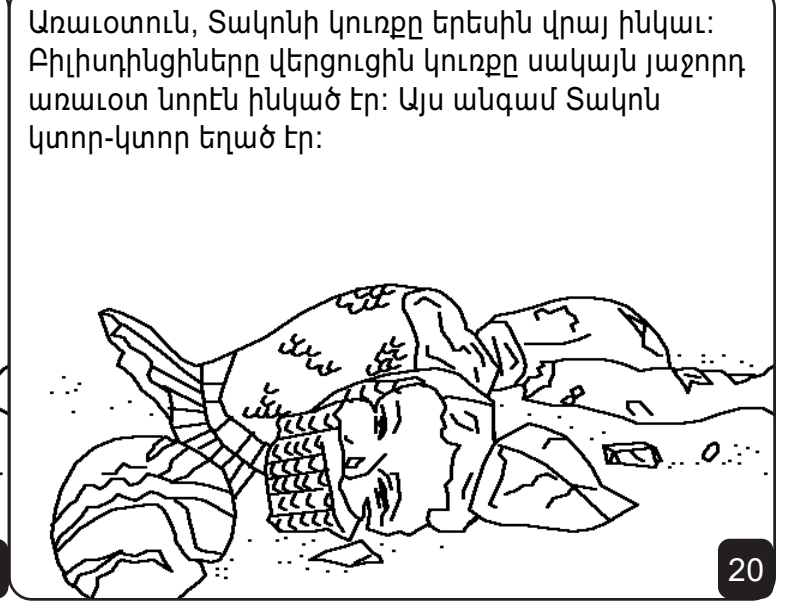

Առաւօտուն, Տակոնի կուռքը երեսին վրայ ինկաւ: Բիլիսդիցիները վերցուցին կուռքը սակայն յաջորդ առաւօտ նորէն ինկած էր: Այս անգամ Տակոն կտոր-կտոր եղած էր:

20

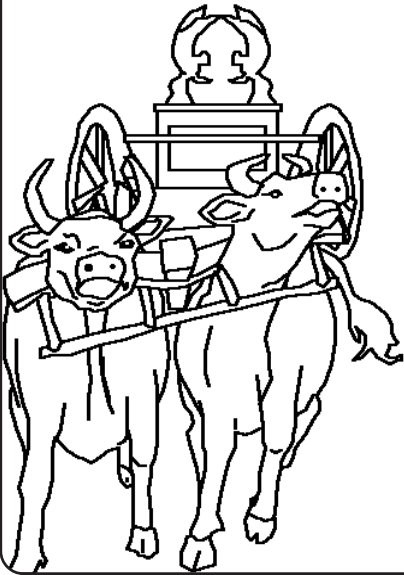

Հիւանդութիւն եւ մահ տարածուեցաւ բիլիսդինցիներուն վստահ ըլլալու, որ Աստուած գիրենք կը պատժէ, անոնք տապանը երկու կովով հեռու տարին:

21

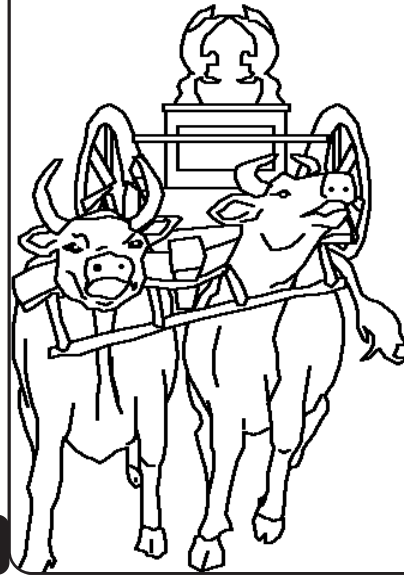

Սակայն քովերնին ձգեցին անոնց հորթերը: "Եթէ կովերը հարայել երթան եւ իրենց հորթերը հոս ձգեն կը գիտնանք, թէ Աստուած ըրաւ այս բոլորը", ըսին անոնք: Եւ կովերը գացին:

22

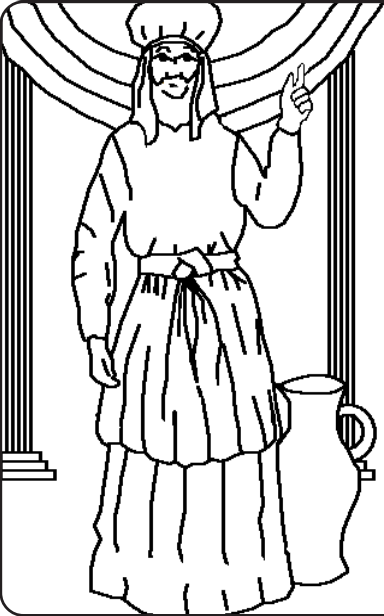

Յետոյ Սամուէլ, հիմա որ չափահաս մարդ էր, խօսեցաւ բոլոր հարայելի ժողովուրդին: "Եթէ Տիրոջ դառնանք ձեր ամբողջ սրտով... Ան ձեզի պիտի փրկէ բիլիսդինցիներու ձեռքէն":

23



Ժողովուրդը հնազանդեցաւ Աստուծոյ եւ Անոր հաւատարիմ մարգարէին եւ Աստուծոյ ձեռքը միշտ բիլիսդինցիներուն դէմ էր ամբողջ Սամուէլի օրերուն:

24

Սամուէլ, Աստուծոյ տղայ-ծառան

Աստուծոյ խօսքէն պատմութիւն մը,
Սուրբ Գիրքը:

Կը գտնուի հետեւեալին մէջ

1 Սամուէլ 1 - 7

"Ընու խօսքիդ մուտքը լոյս կը ցոլացնէ:"
Սաղմոս 119:130

Աստուած գիտէ, թէ շատ գէշ բաներ ըրած ենք, որոնք ինք մեղք կը կոչէ: Մեղքին պատիժը մահն է, սակայն Աստուած այնքան մեզ կը սիրէ, որ Իր Որդին Յիսուսը մեզի դրկէց, որպէսզի հաշին վրայ մեռնի եւ մեր մեղքերուն համար պատժուի: Ետքը Յիսուս համբարձաւ եւ դրախտ՝ իր տունը բարձրացաւ: Եթէ կը հաւատաս Յիսուսին եւ իրմէ կը պահանջես որպէսզի ներք քեզի քու մեղքերուդ համար, Ան կը ներէ: Ան կու գայ եւ մէջդ կը բնակի իսկ դուն յաւիտեան Իր հետ:

Եթէ կ'ուզես մեղքերդ ազատիլ, հետեւեալը ըսէ Աստուծոյ: Տէր Աստուած ես կը հաւատամ, որ Յիսուս մահացաւ ինձի համար եւ հիմա Ան անգամ մը եւս կ'ապրի: Կ'աղաչեմ, որ գաս իմ կէտնքիս մէջ եւ ներես բոլոր մեղքերս, որպէսզի կարենամ նոր կէտնք մը ապրիլ, եւ օր մը հետո՞ղ ըլլամ, յաւիտեան: Օգնէ ինձի որպէսզի քեզի համար ապրիմ քու որդիիդ պէս: Ամէն:

Կարդայ Սուրբ գիրքը եւ ամէն օր Աստուծոյ հետ խօսիր:
Յովհաննու 3:16

