

انجیل ۽ درونت ئے پہ زهگاں ماس پس

سیموئیل، هدا ۴
نیکیں بندغ



نوشتہ کار: Edward Hughes

السرکار: Janie Forest

Alastair Paterson

اپنائنگکار: Lyn Doerksen

مترجم کار: www.christian-translation.com

پیداوار کار: Bible for Children

www.M1914.org

©2024 Bible for Children, Inc.

لائسنس: ترا حق استیں کہ تہو این قصہ ء کاپی او پرنٹ کڑت کنے،
تا وخت ء کہ تہو اشی ء سودا نہ کنے۔



حنہ، یک بزرگیں زالبول ء ات، ا یک دگہ بزرگیں مردکے
القانہ ء آروس کرت ات۔ ا دوئیں ہدا ء پوجا کرتے انت
ءگوں درائیں مردمان گوں جوانی ء کمک ء کرت انت بلئے

حنہ ء زند ء تھا یک چیزے
کمی است ات، آ زہگ ء کمی
ات۔ آ اے چینکس لوٹ
ات! آئی ودار کرت،
دعا کرت اوست بست،
ء دراجیں ودار کرت۔
بلئے آئر ء زہگ نہ بوت۔

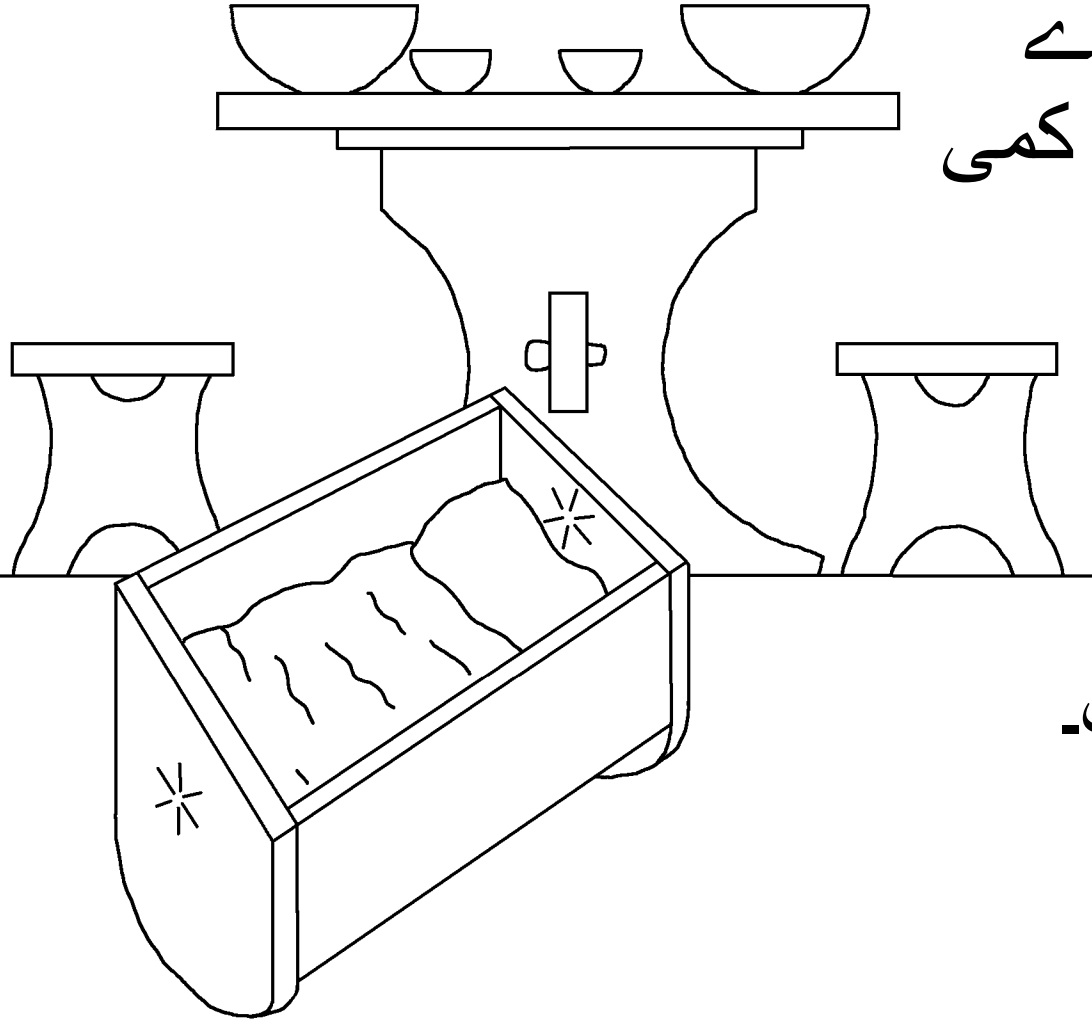

ہر سال حنہ ہدا ۽ گدان
۽ یکجا پوجا ۽ ہاترا
شت۔ یک روچے آگون
ہدا وعدہ کنت کہ اگان آ
ایشی ۽ را بیچ ۽ بدان
گڈا آ اے زہگ ۽ مدامی
ہدا ۽ گلام جوڈ کنت۔



پیرین عیلى كاهن حنه ء
دعاكنگ ء گند ایت، ا
گش ایت بلکین حنه ترند
آپ ء نشه ء انت چپاكه
آئى كنت سرگ ء اتان
بلیے آئى بیچ توار
در نیاگ ء ات.
عیلى حنه
ء شانت.





بلئى حنه عيلى ء را
وتى هدا ء وعده ء
زهگ ء هاترا دعا ء
بابت ء گش ايت، ته
سلامت بئى، عيلى پسو
دنت، ء اسرائيل ء هدا
تئى مراد كه ته چه آئى
لوئنگ پيله بكنت، عيلى
ء ليز حنه را اميت
دئينت.



زوت ء حنه ء دل شادمانى ء چكار بيت، ء هداوند ائرا يات
كنت، ء ائى دعا اشكيت. ائى ء القانه ء يك ننوكين بچ ئے
ء ودى بيت، ائى نام سيموئيل اير كنگ بوت (ايشى متلب
انت هدا اشكيت) بلئے چے حنه گون هدا ائى وتى كرتگين
وعده يات كنت؟

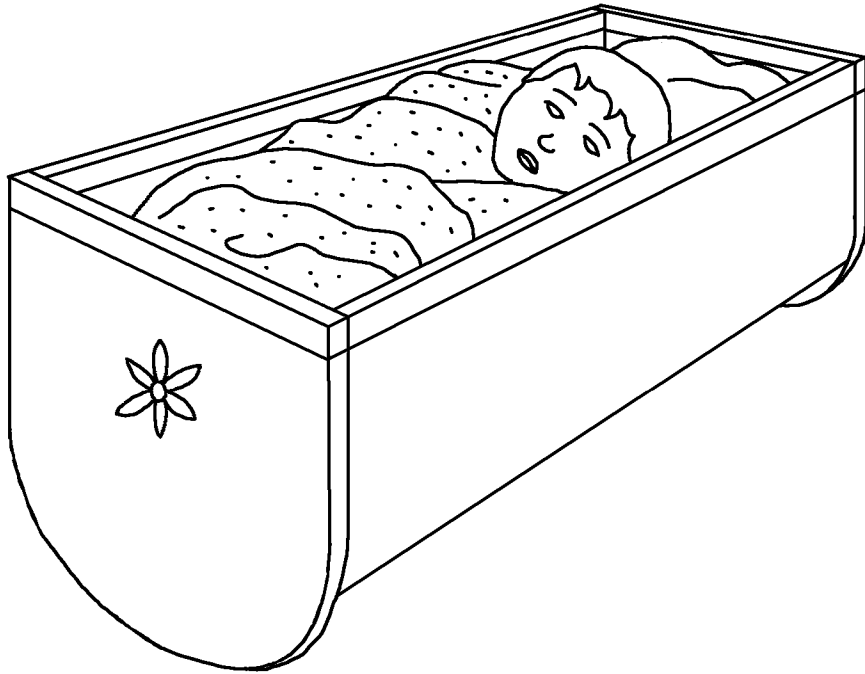

حنه ٻر سال گدان ء
مردمانى مچى ء روهگ
يله دنت۔ بيا ات سياداں،
چي آئي وتي هدا چه وعده
پروشت، نا حنه وادار كنگ
ء ات دانكه سيموئيل همنچو
مزن به بيت كه گدان ء
پشت مه كپ ايت، ء هدا ء
هزمت ء عيلى ء كمك
بكنت، پدا آ ايشى ء گدا۔
ء مچى ء كار ايت۔



هدا حنه ء را آئی
مزنیں وپاداری ء
برکت دات۔ سیموئیل
ء پد ہدا آئرا سہے
بچک ء دوجنک
دات، ہر سال حنه
گدان ء مردمانی میان
ء ہدائ پوجا شت ء
سال بہ سال سیموئیل
ء ہاترا نوکیں جبہ
جوڈ کرت ء کاورت۔



سٺوئيل عيلى ءِ يڪين ڪمڪار نه ات. عيلى
ءِ بچ، حفى ءُ فينحاس ٻم اودا ڪار ڪرت
انت بله آ چه ردين ڪاراا هدا ءِ ترست
انت ءُ بدل نه بوت انت. تنه حد ءِ آيانى پر

عيلى آيان ءِ منت ءِ
ڪرت، عيلى را آيان
ءِ گدان ءِ مچى ءِ
چه ڪار ءِ دارگى
ات بليه آئى اءِ
وڏ نه ڪرت.



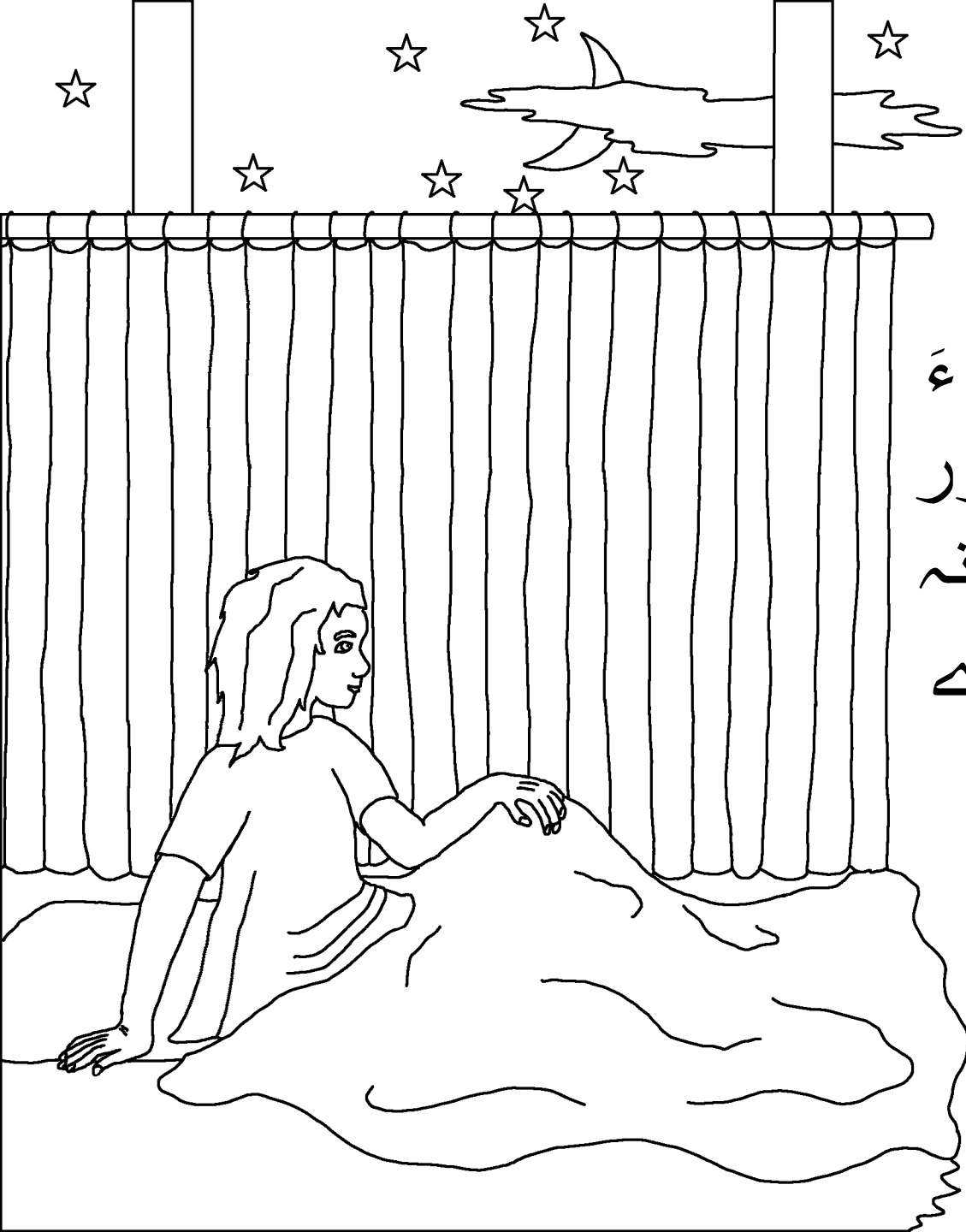

یک شپِ ءِ سیموئیل آئرا
گریوانگ ءِ توار ءِ
اشکیت۔ بچک ہمیت کہ
اے عیلی انت کہ آ ایشی ءِ
گریوانگ ءِ انت، من ہازر
او، آ گش ایت، من توار نہ
کرتہ، عیلی پسو دات، اے
وڈ سے وار بیت۔ انوں
عیلی سرپد بیت۔ کہ ہدا
گون سیموئیل ءِ تران
کنگ لوٹ ایت۔



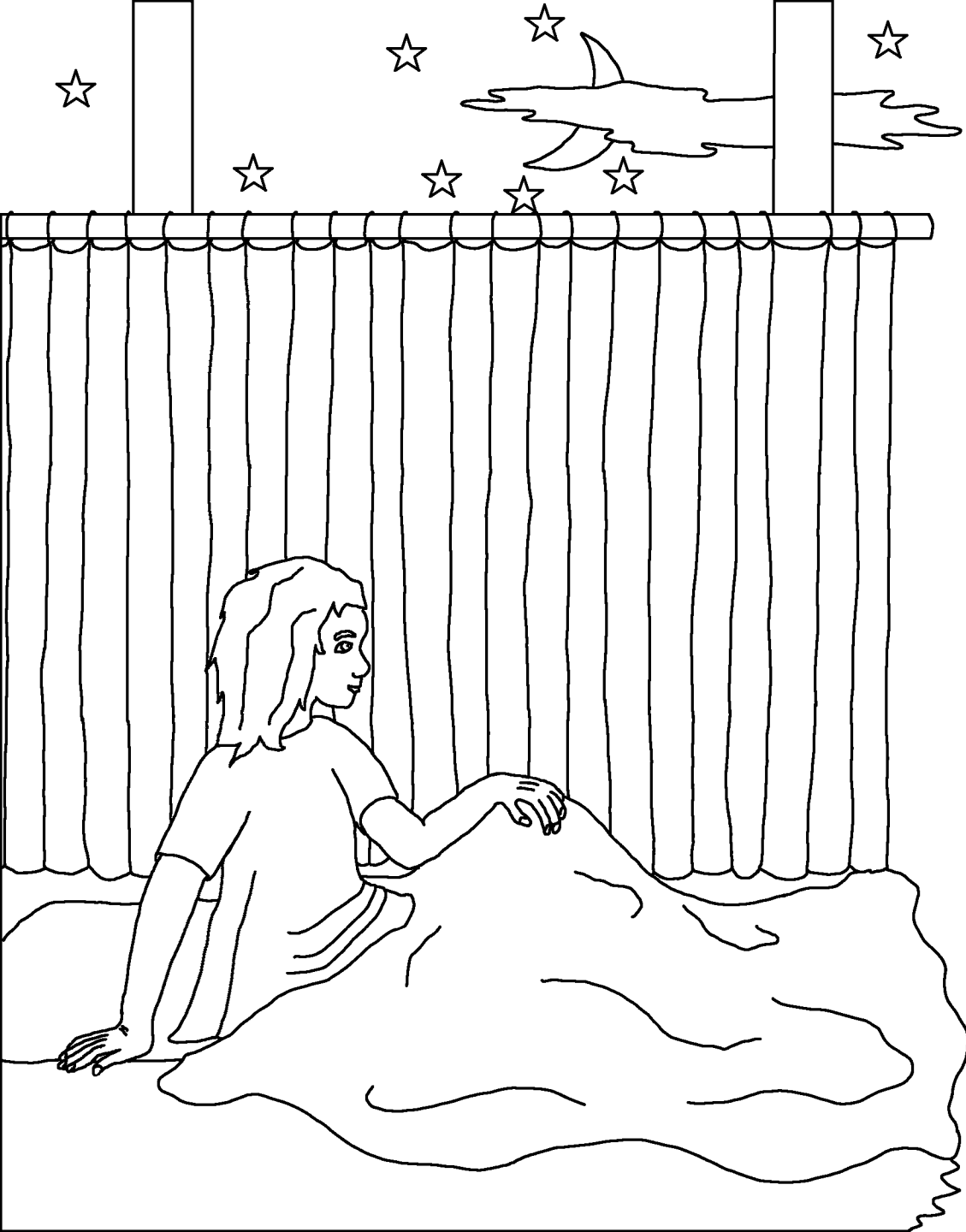

عیلی گوں سیموئیل ء
گش ایت، ء اگان آ
ترا توار بکن گڈا
بگش، اے ہدا وند بہ
پرما، چیاکہ تئی
بندگ اشکیت، ء ہدا
دو ہارگ گریوانئیت
ء سیموئیل ء باز
المیں کلوه ئے دنت۔



سہب ء مہلہ عیلی سیموئیل ء گریوانئیت۔ آ کجام گپ انت
کہ ہدا وند ء ترا گشتگ؟ آ گش ایت نوجوان سیموئیل ائرا
درائیں گیاں گش ایت۔ اے یک ترسناکین کلوه ئے ات، ہدا
عیلی درائیں کہول ء کشگ ء گش
ایت۔ چیاکہ حفنی ء فینحاس
ء بدکاری سک گیش بوت ات۔



هدا ۽ عهد ۽ سندوک ۽ په فلسٽی ہانی سرا سکی ۽ اورت۔
آیاں ایشرا دجون ۽ مندر ۽ ایر کرت آ ایشانی دروگیں ہدا
ات۔ سہب ۽ دجون دیوتا ۽ بت پہ بوزا کپ ات فلسطینی آن
اثر ۽ دوہارگ اوشتارینت، بلئے دومی روچ ۽ آ دوہارگ
کپ ات اے بازی دجون ٹکر ٹکر پروشت ات۔

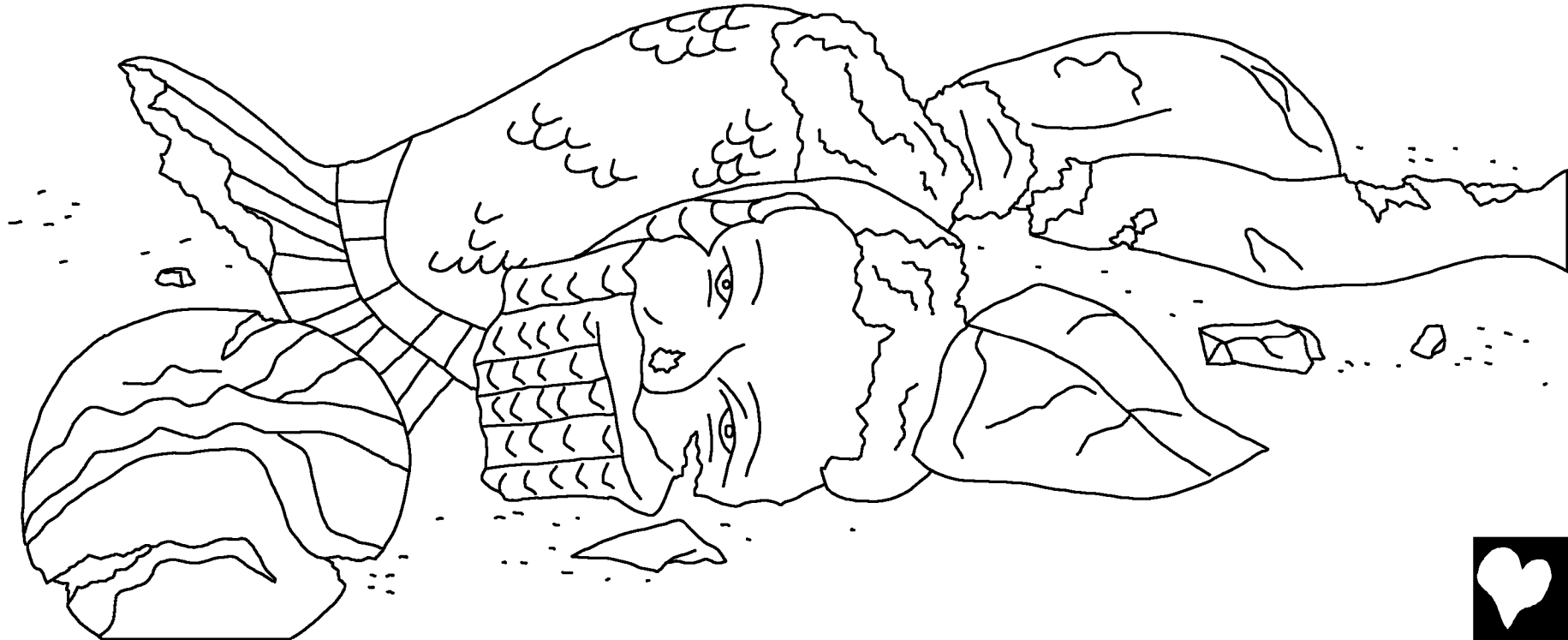

نادرائی ءُ مرگ فلسطینی آئی تہا تالان بیت، اے چارگی

ء ہاترا کہ ہدا آیاں سزا دئیگ ء ات

فلسطینی آن دو شیر دئیوکیں گوک

گپت کہ اے لاری ء بچیک

انت۔ آئی سرا عہد ء سندوک ایر

کرت ءُ دیم ء دئیگی انت۔ بلئے

آئی گوک ء بچوکان ء داشت

انت، آیاں گشت اگان شیر

دوئیوکیں گوک اسرائیل ء برو

انت ءُ وتی بچوک آن یلہ بدایاں،

گڈا ہما بزان ء کہ ہدا اے وڈ کنگ ء

انت، ءُ پدا گوک رادگ گپت انت۔



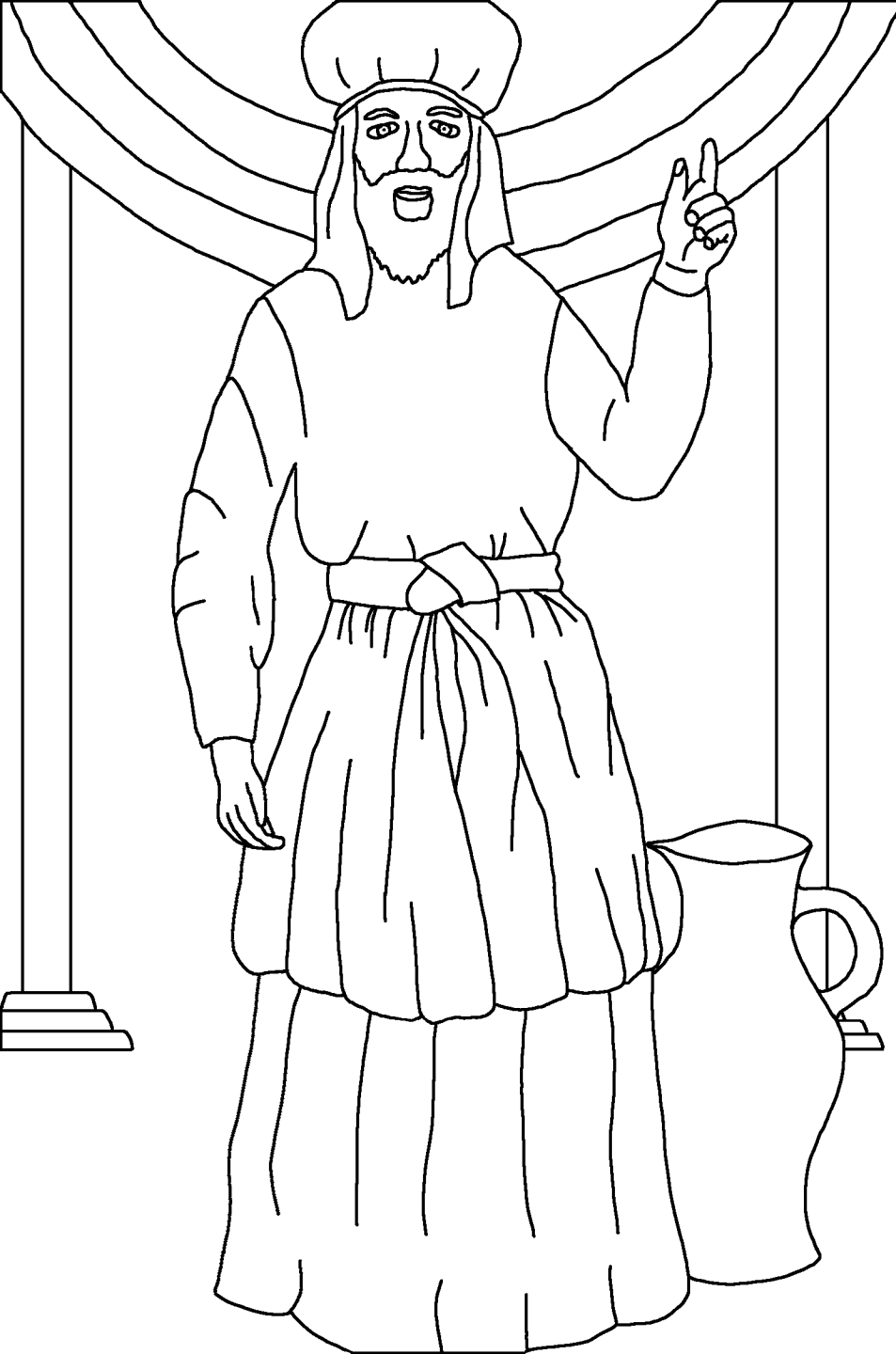

پدا سموئیل آنوں یک کماشیں
مردے ات، اسرائیل ۽ درائیں
مردمانی گوم ۽ گپ جت اگان
شما درائیں پہ دل ہداوند ۽
نیمگ ۽ بیا ات گڈا آ شمارا
چہ فلسٹی آنی دستاں شمار
اجوہ کنت، مردم ہدا ۽
وپیادارین نبی ۽ پرمانبرداری
کن انت ۽ سموئیل ۽ درائیں
روچ ۽ ہداوند ۽ دست ۽
فلسنتی دستاں ہلاپ ات۔



سٺموئيل، هدا ۽ نيڪين بندغ

يڪ قصه ۽ خدا ۽ لوزان، انجيل

تها ديڱ بوٽا

۱ سٺموئيل ۱ - ۷

"تهي لوزاني دلچسپي روشنائي دات."

پ س ا ل م 130:119



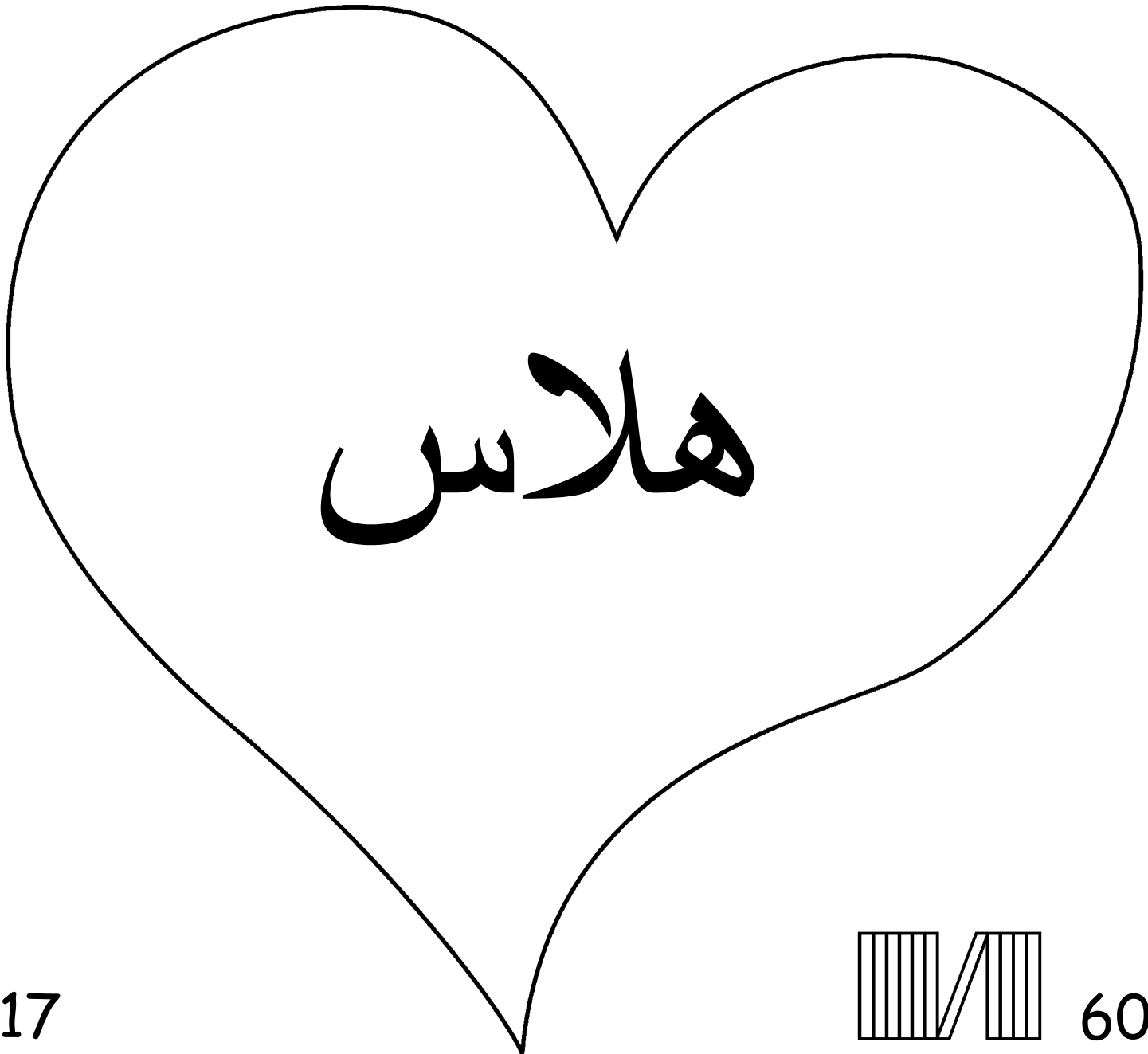

17

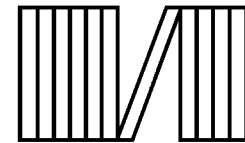

60



انجیل مارا مہے خدا وند ء بارہ ء گوشى۔
آ کہ مارا بنائینت او ہمے لوٹی کہ ما آئی ارہ درست بکناتیں۔

خدا وند زانى کہ ما غلطين چیز کڑتا، آثارہ خدا وند گنا گوشى؛ گنا ء سزا
موت انت، لیکن خدا وند ترہ بہاز دوست کنت او آ وتی پاک ء زاگ چیزس ء
دیم دات کہ تہی واسطہ بمری او سزا بزوری، چیزس زندہ بوت یات او پس
جنت ء شو! اگہ تہو چیزس ء باور کنے او آئی ہچے وتی گنايانی معافی لوٹے،
آ کنت، آ نو کائی او تہی گونا بہی، او تہو آئی ء گونا ہمیشہ ہمیشہ ء بہے۔

اگہ ترا یقین کیت کہ اے راست انت، تو خدا آ گش:

جوانین عیسی، منہ یقین انت کہ تو خدائے، او منی گناہانہ پہ مرگہ
پہ یک مردم بھوتیں، او تون پس زندہ۔ مہربانی کن منی زندگی آتہا بیا
و منی گناہانہ مراگ کن، تاکہ من نوکیں زندگی ء گندی، او یک یک روچہ
ہمیشہ پہ تئی گونہ بی۔ تئی اطاعت پہ او وتی زاگے ڈول آتئی واستہ
پہ زندگ بئیگہ پہ منی کمک آکن۔ آمین۔

بائبل آ وان و گون ہدا ہر روچ گپ کن۔ جان 16:3

