

انجیل ء درونت ئے پہ زھگان ماس پس

سیموئیل، ہدا ء
نیکیں بندغ

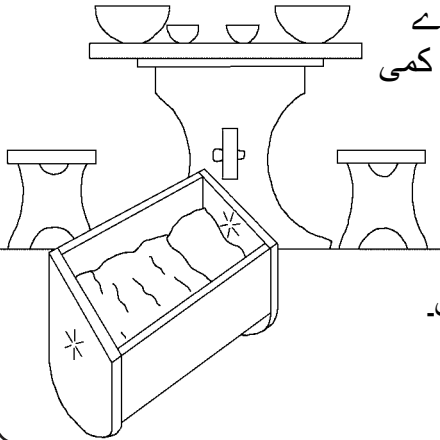

حنہ، یک بزرگیں زالبول ء ات، ایک دگہ بزرگیں مردکے
القانہ ء آروس کرت ات۔ ادوئیں ہدا ء پوجا کرتے انت
ءگوں درائیں مردمان گوں جوانی ء کمک ء کرت انت بلئے
حنہ ء زند ء تہا یک چیزے
کمی است ات، آ زھگ ء کمی
ات۔ آ اے چینکس لوٹ
ات! آئی ودار کرت،
دعا کرت اوست بست،
ء دراجیں ودار کرت۔
بلئے اثر ء زھگ نہ بوت۔



نوشتہ کار: Edward Hughes

السترکار: Janie Forest
Alastair Paterson

اپنائنگکار: Lyn Doerksen

مترجم کار: www.christian-translation.com

پیداوار کار: Bible for Children
www.M1914.org

©2024 Bible for Children, Inc.

لائسنس: ترا حق استیں کہ تہو این قصہ ء کاپی او پرنٹ کڑت کنے،
تا وخت ء کہ تہو اشی ء سودا نہ کنے۔

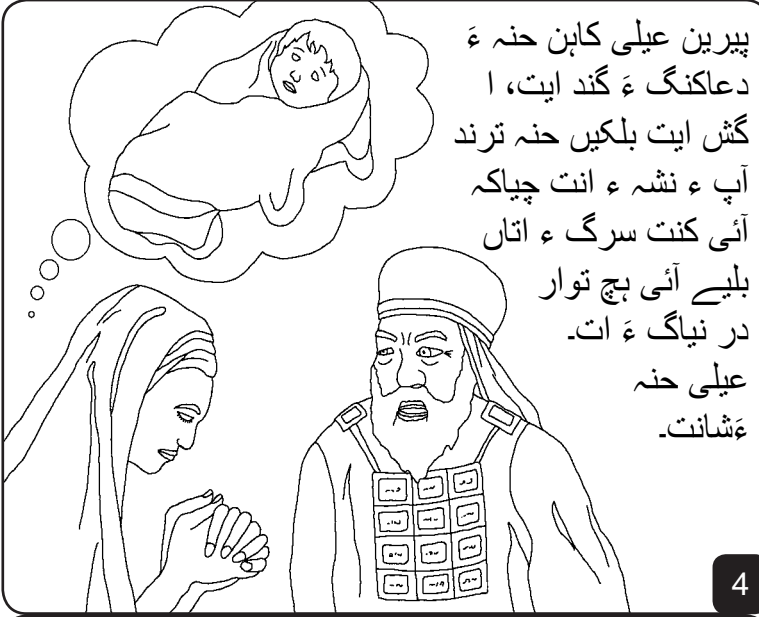

پيرين عیلى کاہن حنه ء
دعاکنگ ء گند ایت، ا
گش ایت بلکین حنه ترند
آپ ء نشہ ء انت چپاکہ
آئی کنت سرگ ء اتان
بلیے آئی بچ توار
در نیاگ ء ات۔
عیلی حنه
ء شانت۔

4

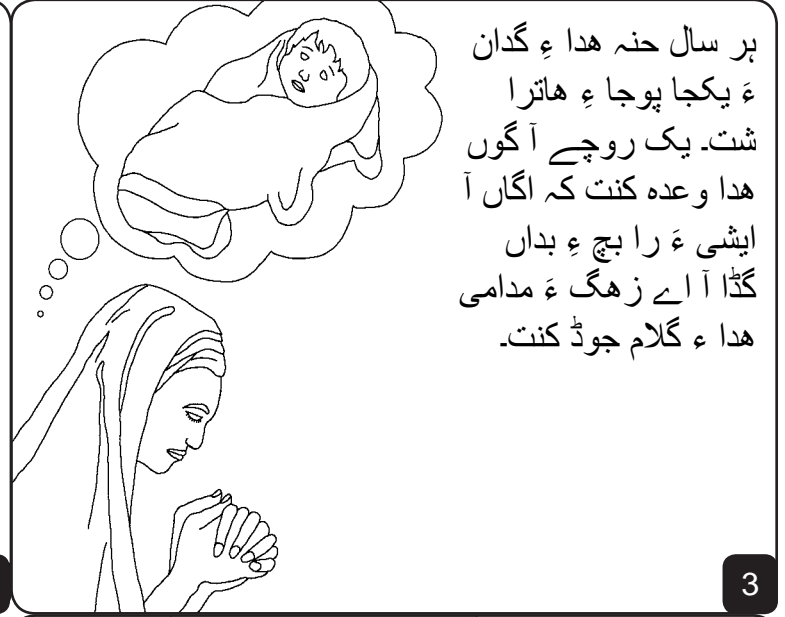

ہر سال حنه ہدا ء گدان
ء یکجا پوجا ء ہاترا
شت۔ یک روچے آگون
ہدا وعدہ کنت کہ اگان آ
ایشی ء را بچ ء بدان
گڈا آ اے زہگ ء مدامی
ہدا ء گلام جوڈ کنت۔

3

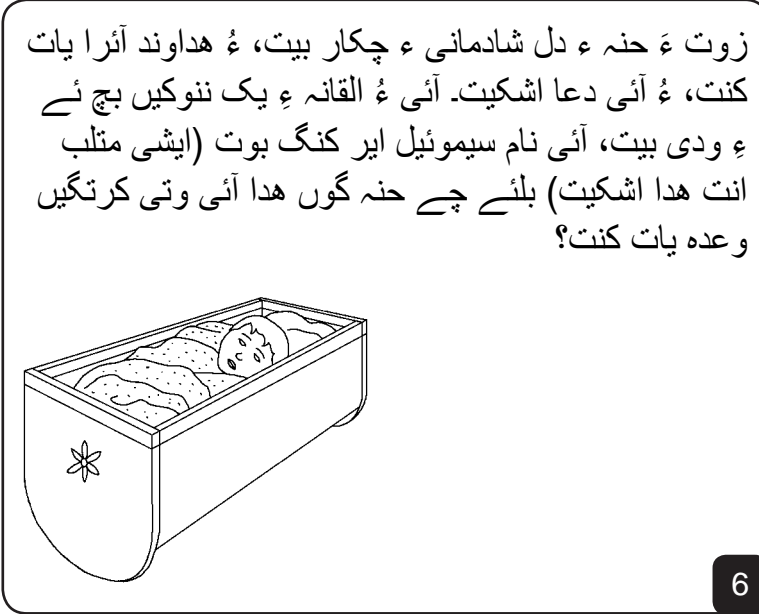

زوت ء حنه ء دل شادمانی ء چکار بیت، ء ہداوند آترا یات
کنت، ء آئی دعا اشکیت۔ آئی ء القانہ ء یک ننوکیں بچ ئے
ء ودی بیت، آئی نام سیموئیل ایر کنگ بوت (ایشی متلب
انت ہدا اشکیت) بلئے چے حنه گون ہدا آئی وتی کرتگیں
وعدہ یات کنت؟

6

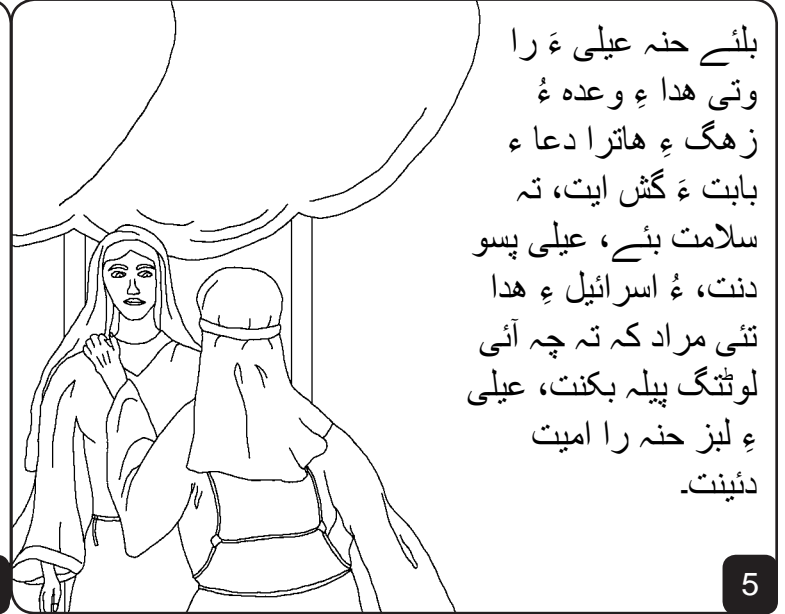

بلئے حنه عیلى ء را
وتی ہدا ء وعدہ ء
زہگ ء ہاترا دعا ء
بابت ء گش ایت، تہ
سلامت بئے، عیلى پسو
دنت، ء اسرائیل ء ہدا
تئی مراد کہ تہ چہ آئی
لوٹنگ پیلہ بکنت، عیلى
ء لیز حنه را امیت
دئینت۔

5



ہدا حنه ء را آئی
مزنیں وپاداری ء
برکت دات۔ سیموئیل
ء پد ہدا آترا سہے
بچک ء دوجنک
دات، ہر سال حنه
گدان ء مردمانی میان
ء ہدا پوجا شت ء
سال بہ سال سیموئیل
ء ہاترا نوکیں جبہ
جوڈ کرت ء کاورت۔

8

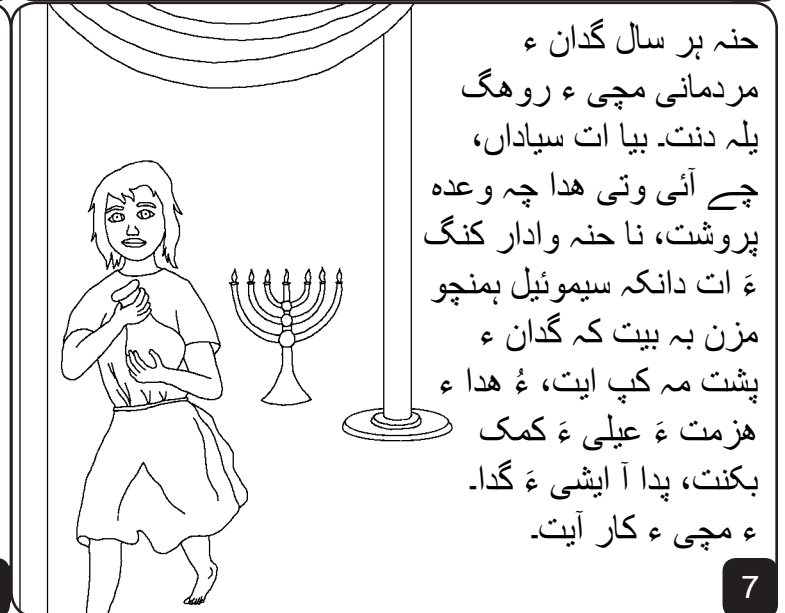

حنه ہر سال گدان ء
مردمانی مچی ء روہگ
یلہ دنت۔ بیا ات سیادان،
چے آئی وتی ہدا چہ وعدہ
پروشت، نا حنه وادار کنگ
ء ات دانکہ سیموئیل ہمنچو
مزن بہ بیت کہ گدان ء
پشت مہ کپ ایت، ء ہدا ء
ہزمت ء عیلى ء کمک
بکنت، پدا آ ایشی ء گدا۔
ء مچی ء کار آیت۔

7

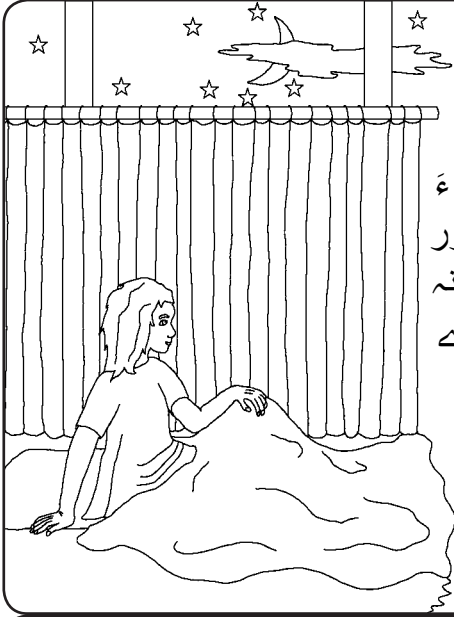

یک شب ۽ سیموئیل آثرا
گریوانگ ۽ توار ۽
اشکیت۔ بچک ہمیت کہ
اے عیلى انت کہ ایشی ۽
گریوانگ ۽ انت، من ہازر
او، آگش ایت، من توار نہ
کرتہ، عیلى پسو دات، اے
وڈ سے وار بیت۔ انوں
عیلى سرپد بیت۔ کہ ہدا
گوں سیموئیل ۽ تران
کنگ لوٹ ایت۔

10

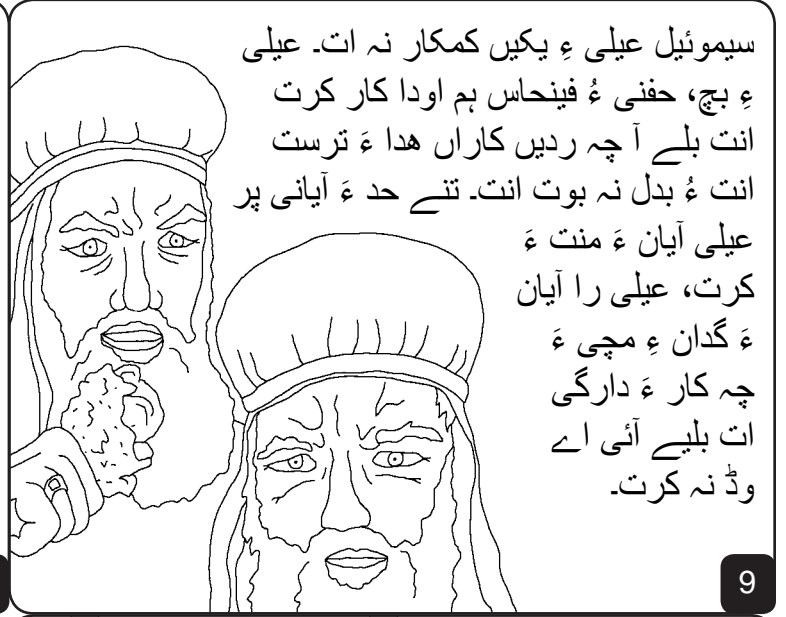

سیموئیل عیلى ۽ یکین کمار نہ ات۔ عیلى
۽ بچ، حفی ۽ فینحاس ہم اودا کار کرت
انت بلے آ چہ ردین کاراں ہدا ۽ ترست
انت ۽ بدل نہ بوت انت۔ تنے حد ۽ آیانی پر
عیلى آیان ۽ منت ۽
کرت، عیلى را آیان
۽ گدان ۽ مچی ۽
چہ کار ۽ دارگی
ات بلے آئی اے
وڈ نہ کرت۔

9

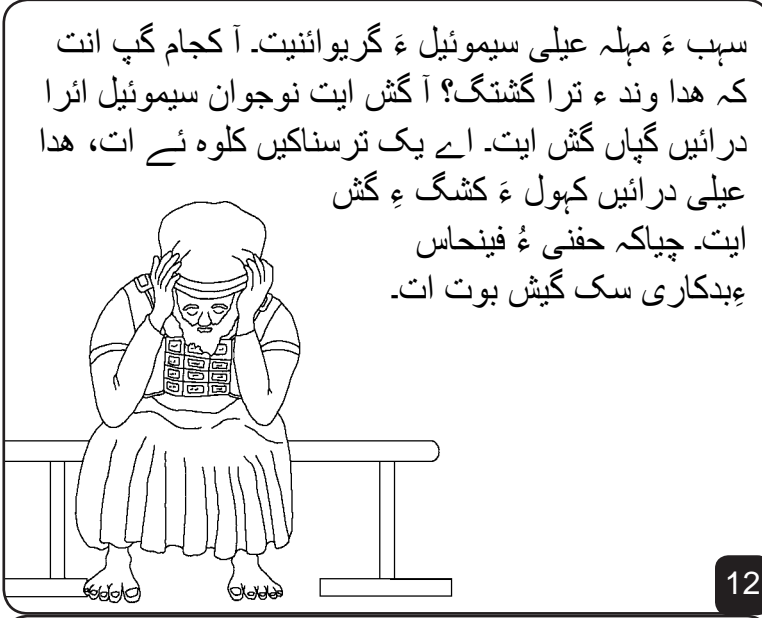

سہب ۽ مہلہ عیلى سیموئیل ۽ گریوانیت۔ آکجام گپ انت
کہ ہدا وند ۽ ترا گشتگ؟ آگش ایت نوجوان سیموئیل آثرا
درائیں گیاں گش ایت۔ اے یک ترسناکین کلوه ئے ات، ہدا
عیلى درائیں کہول ۽ کشگ ۽ گش
ایت۔ چیاکہ حفی ۽ فینحاس
۽ بدکاری سک گیش بوت ات۔

12

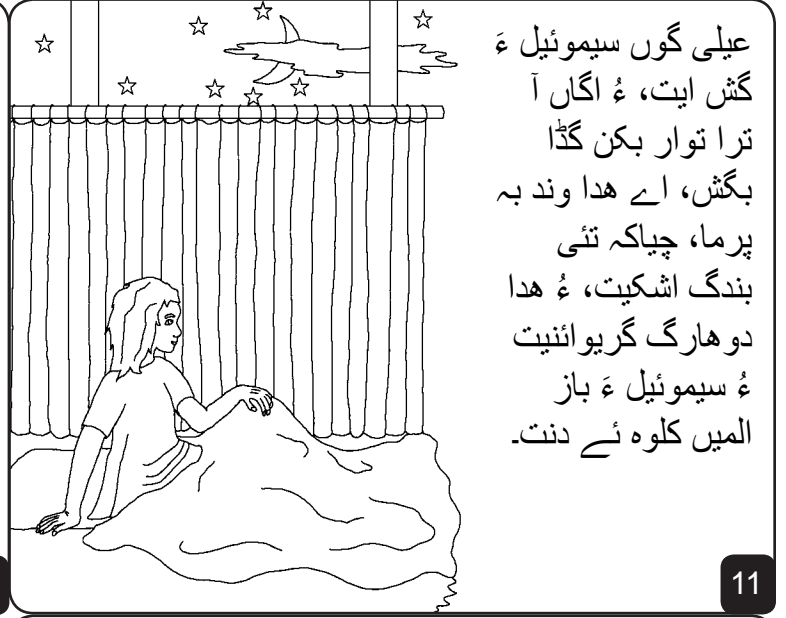

عیلى گوں سیموئیل ۽
گش ایت، ۽ آگاں آ
ترا توار بکن گڈا
بگش، اے ہدا وند بہ
پرما، چیاکہ تنی
بندگ اشکیت، ۽ ہدا
دوہارگ گریوانیت
۽ سیموئیل ۽ باز
المیں کلوه ئے دنت۔

11

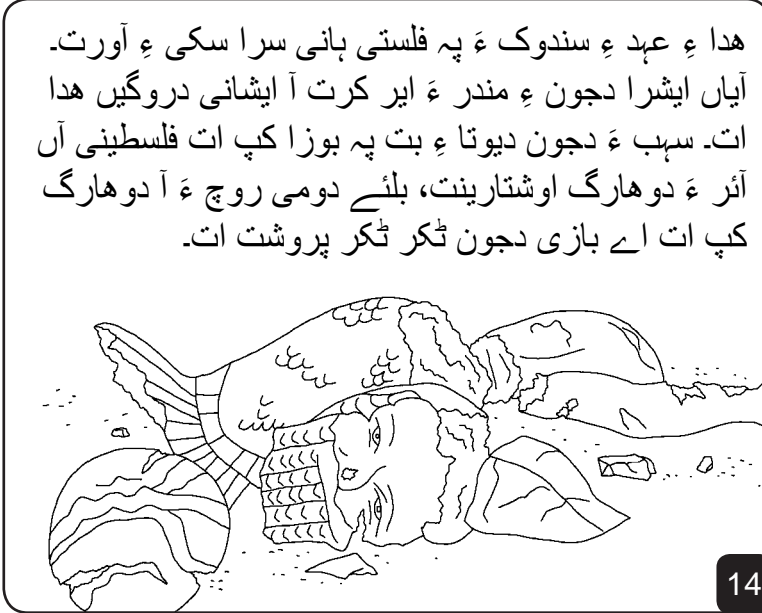

ہدا ۽ عہد ۽ سندوک ۽ پہ فلسٹی ہانی سرا سکی ۽ آورت۔
آیاں ایشرا دجون ۽ مندر ۽ ایر کرت آیشانی دروگیں ہدا
ات۔ سہب ۽ دجون دیوتا ۽ بت پہ بوزا کپ ات فلسطینی آن
آئر ۽ دوہارگ اوشترینت، بلئے دومی روچ ۽ آدوہارگ
کپ ات اے بازی دجون ٹکر ٹکر پروشت ات۔

14

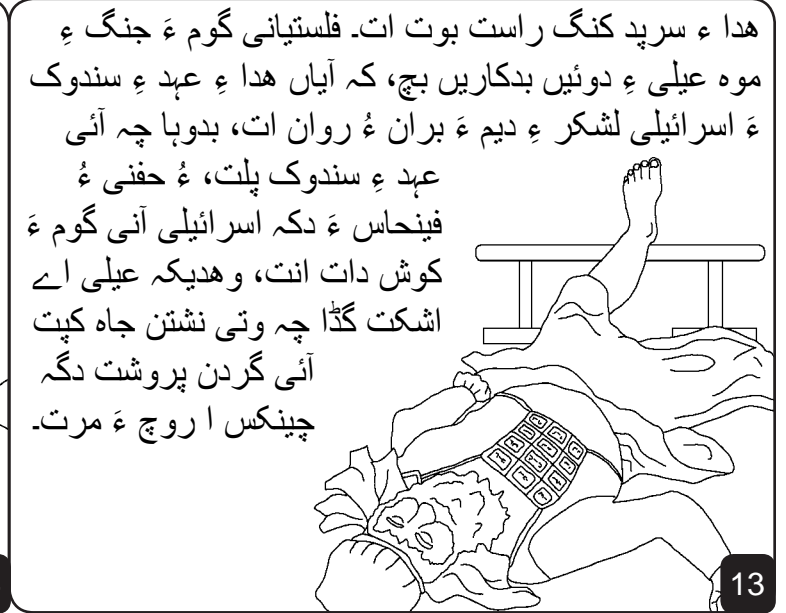

ہدا ۽ سرپد کنگ راست بوت ات۔ فلسطینی گوم ۽ جنگ ۽
موہ عیلى ۽ دوئیں بدکاریں بچ، کہ آیان ہدا ۽ عہد ۽ سندوک
۽ اسرائیلی لشکر ۽ دیم ۽ بران ۽ روان ات، بدوہا چہ آئی
عہد ۽ سندوک پلت، ۽ حفی ۽
فینحاس ۽ دکہ اسرائیلی آئی گوم ۽
کوش دات انت، وھدیکہ عیلى اے
اشکت گڈا چہ وتی نشتن جاہ کپت
آئی گردن پروشت دگہ
چینکس اروچ ۽ مرت۔

13

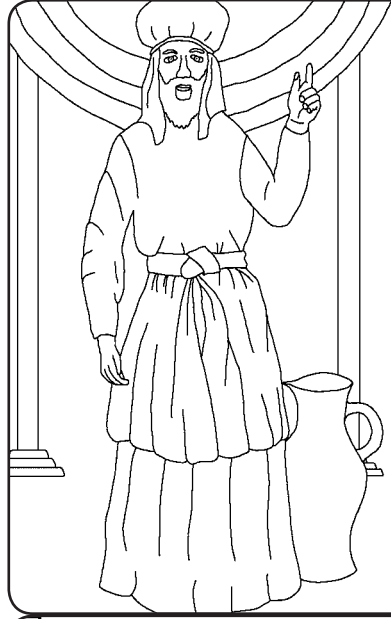

پدا سموئیل انوں یک کماشیں
مردے ات، اسرائیل ۽ درائیں
مردمانی گوم ۽ گپ جت اگان
شما درائیں پہ دل ہداوند ۽
نیمگ ۽ بیا ات گڈا آ شمارا
چہ فلسٹی آئی دستاں شمار
اجوہ کنت، مردم ہدا ۽
ویادارین نبی ۽ پرمانبرداری
کن انت ۽ سموئیل ۽ درائیں
روچ ۽ ہداوند ۽ دست ۽
فلسنتی دستاں ہلاپ ات۔

16

نادرائی ۽ مرگ فلسطینی آئی تہا تالان بیت، اے چارگی



۽ ہاترا کہ ہدا آیاں سزا دئیگ ۽ ات
فلسطینی آن دو شیر دئیوکیں گوک
گپت کہ اے لاری ۽ بچیک
انت۔ آئی سراہد ۽ سندوک ایر
کرت ۽ دیم ۽ دئیگی انت۔ بلئے
آئی گوک ۽ بچوکان ۽ داشت
انت، آیاں گشت اگان شیر
دوئیوکیں گوک اسرائیل ۽ برو
انت ۽ وتی بچوک آن یلہ ہدایاں،
گڈا ہما بزان ۽ کہ ہدا اے وڈ کنگ ۽
انت، ۽ پدا گوک رادگ گپت انت۔

15

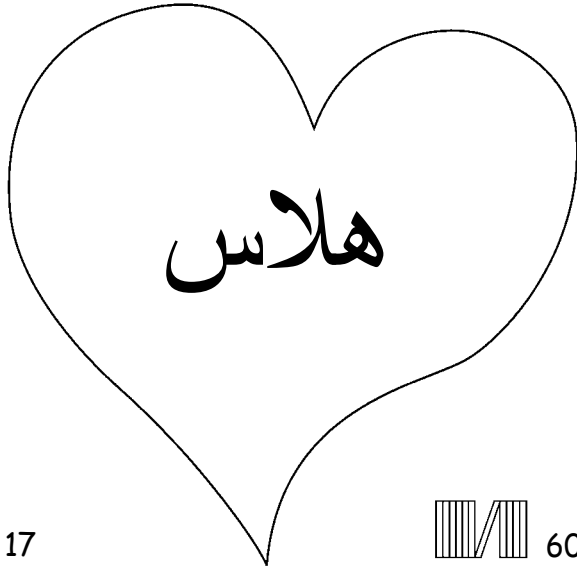

ہلاس

17



60

18

سیموئیل، ہدا ۽ نیکیں بندغ

یک قصہ ۽ خدا ۽ لوزان، انجیل

تہا دیدگ ہوتا

۱ سیموئیل ۱ - ۷

"تہی لوزانی دلچسپی روشنائی دات۔"

پ س ال م 130:119

17

انجیل مارا مہے خدا وند ۽ بارہ ۽ گوشی۔
آ کہ مارا بنائینت او ہمے لوٹی کہ ما آئی ارہ درست بکنائیں۔

خدا وند زانی کہ ما غلطیں چیز کڑتا، آثارہ خدا وند گنا گوشی؛ گنا ۽ سزا
موت انت، لیکن خدا وند ترہ بہاز دوست کنت او آ وتی پاک ۽ زاگ جیزس ۽
دیم دات کہ تہی واسطہ ہمری او سزا بزوری، جیزس زندہ ہوت بات او پس
جنت ۽ شو! اگہ تہو جیزس ۽ ہاور کنے او آئی ہچے وتی گناہانی معافی لوٹے،
آ کنت، آ نو کائی او تہی گونا بہی، او تہو آئی ۽ گونا ہمیشہ ہمیشہ ۽ بہے۔

اگہ ترا یقین کیت کہ اے راست انت، تو خدا آ گش:

جوانین عیسی، منہ یقین انت کہ تو خدائے، او منی گناہانہ پہ مرگہ
پہ یک مردم بھوتیں، او تون پس زندہ۔ مہربانی کن منی زندگی آ تہا بیا
و منی گناہانہ مراگ کن، تاکہ من نوکیں زندگی ۽ گندی، او یک یک روچ ۽
ہمیشہ پہ تئی گونہ بی۔ تئی اطاعت پہ او وتی زاگے ڈول آ تئی واستہ
پہ زندگ بنیگہ پہ منی کمک آ کن۔ آمین۔

بائبل آ وان و گون ہدا ہر روچ گپ کن۔ جان 16:3

19