

انجیل ۽ درونت ئے پہ زهگاں  
ماس پس

یوناہ ۽ مزنیں  
ماهی



نوشتہ کار: Edward Hughes

السرکار: Jonathan Hay  
Alastair Paterson

اپنائنگکار: Mary-Anne S.

مترجم کار: [www.christian-translation.com](http://www.christian-translation.com)

پیداوار کار: Bible for Children  
[www.M1914.org](http://www.M1914.org)

©2024 Bible for Children, Inc.

لائسنس: ترا حق استیں کہ تہو این قصہ ء کاپی او پرنٹ کڑت کنے،  
تا وخت ء کہ تہو اشی ء سودا نہ کنے۔



چنت سال سر یوناہ نامیں یک  
مردمے ملک اسرائیل ۽ تہا است  
ات۔ یک وارے ہدا آئرا گشت کہ  
دنیا درستان مزنیں  
شہر نینوہ برو۔



یوناہ اودے درائیں مردمان  
سہی کنگی ات کہ ہدا زانت  
کہ آچون کمکار ات۔

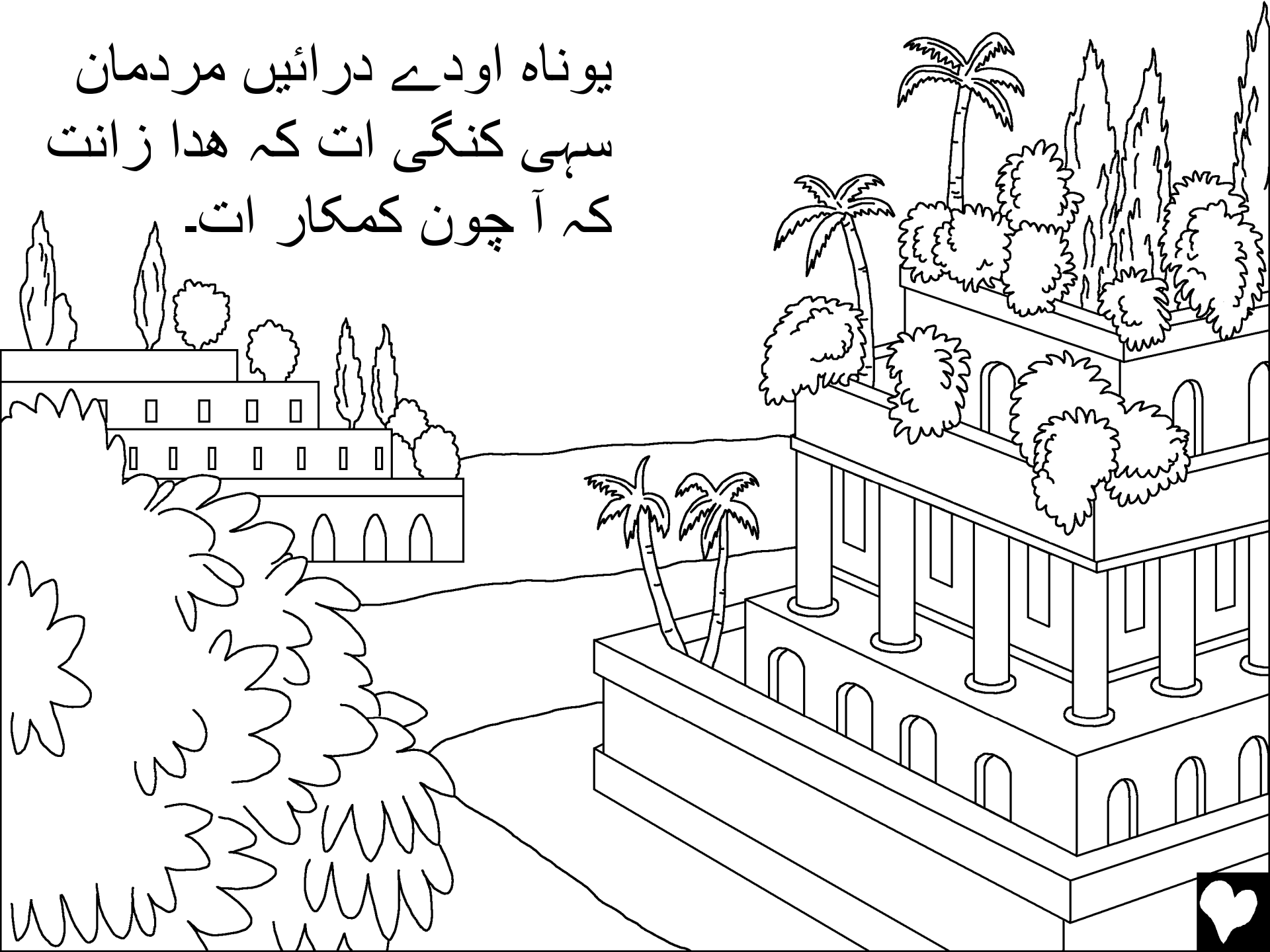

یوناہ ہدا ء ناپرمانی ء کنت! نینوہ  
روہگ ء ابید، یوناہ ء جہازے سرا  
یک ردیں کشکے ء ترسیس نامئیں  
جاہے ء روت۔



هداوند هدا تياب ء تها يك مزنين سياه جمب ء ديم دات۔  
يك مزنين سياه جمبے ات! ملاح ترست كه چو مه بيت  
جهاز بڈ گيت ء بيرو شيت۔

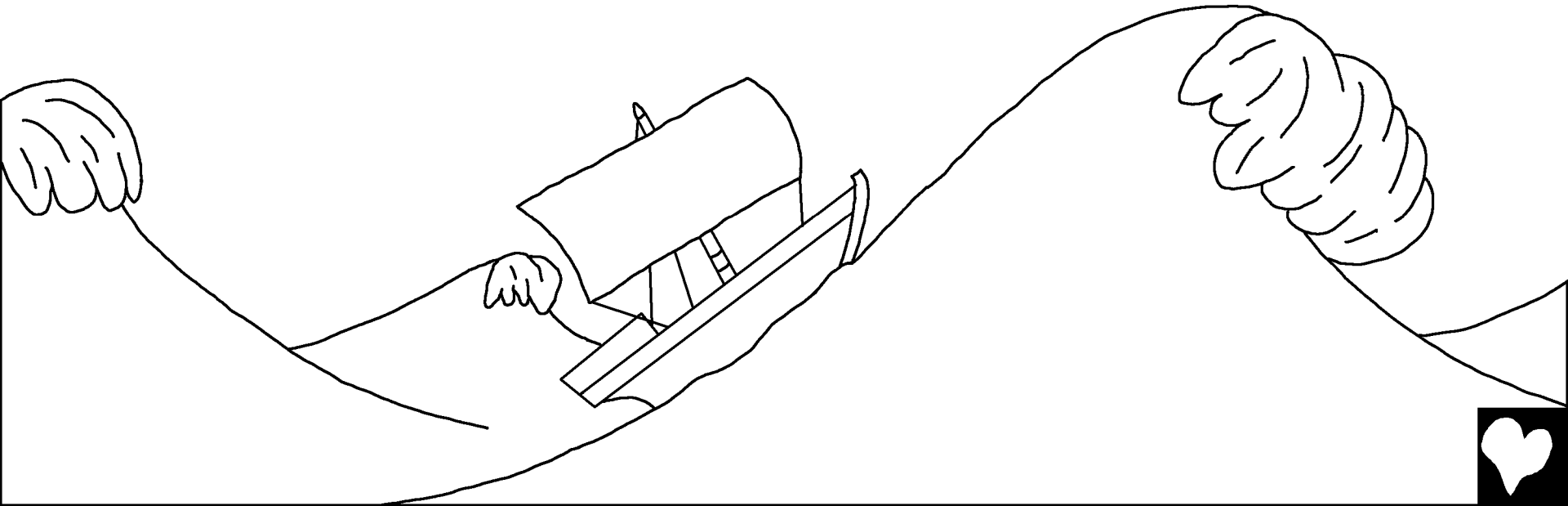

توپان بد ۽ ڇه بد تر بوت، ترستگين ملاح ڇه وٽي هدايا  
دعا ڪرت. ۽ جهاز ۽ سبڪ ڪنگ ۽ هاٿرا آيا. درائين سامان  
ڏن ۽ چگل دات انت. بلٽي پڇي جوڏ نه بوت.



يوناه جہاز ء تہا يکے مردم ات کہ دعا کنگ ء نہ ات۔  
ایشی ء ابيد آ جہازے تہا تچک ات۔ جہاز ء کارمستر ء آئر  
ديست۔ تہ چي ء تچک ء واب ئے، پدا وتي ہدا توار کن،  
بلئے آ ہمارا يات کن ء ہما شہ مرک ء بیچ انت۔

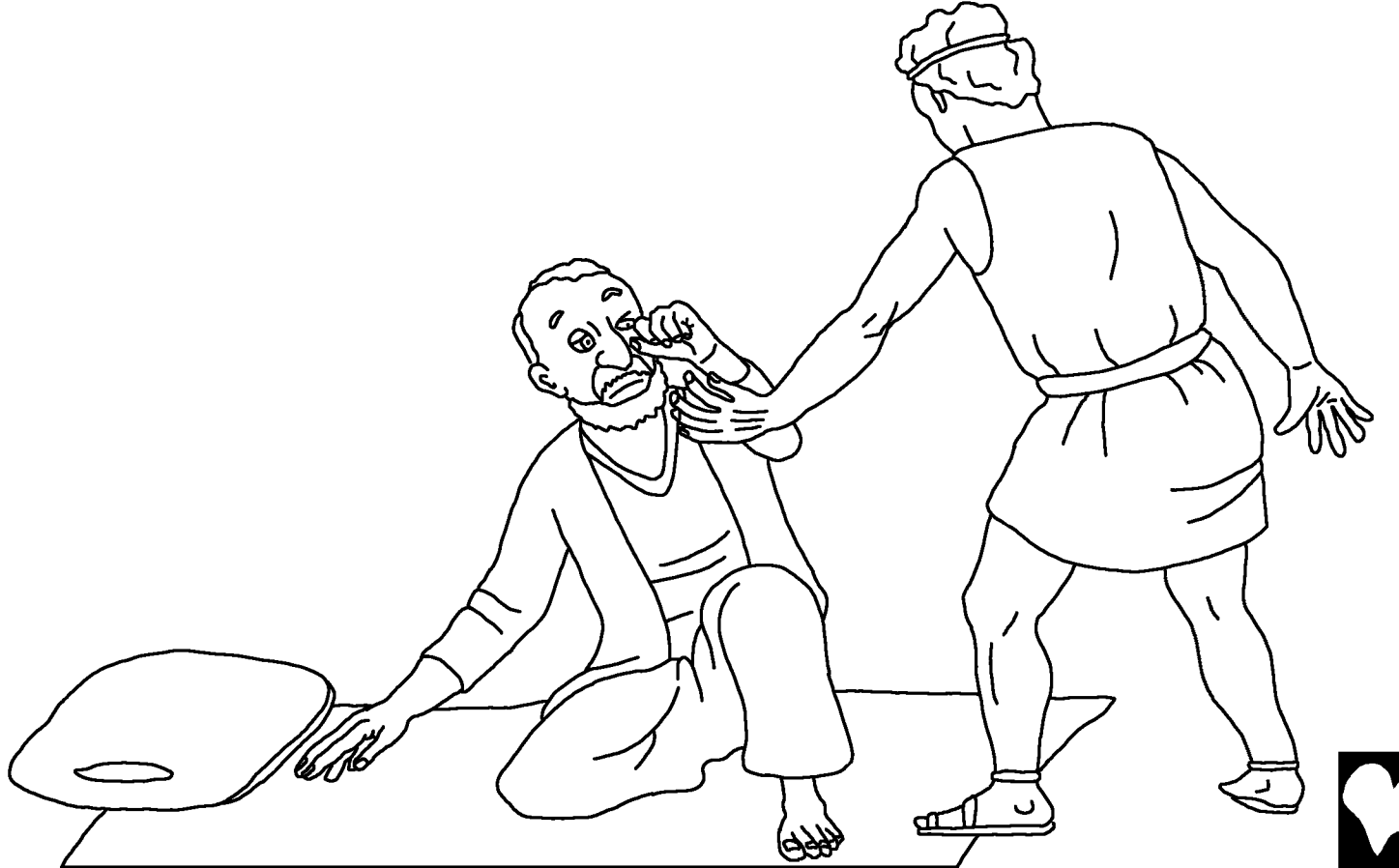

ناهداهاں زوت پيسلہ کرت کہ گوں یوناہ ء آيانی سکی ء  
یک سیادی ء است۔ آئی گوں ایشی گشت کہ آچہ ہدا وند ء  
جھیگ ء انت۔ آئی جست کرت۔ ہما گوں تو چی بکن آن کہ  
تیاب ہاموش بیت؟ من ء بزور ات تیاب ء دور بدئیت۔ یوناہ

ء پسو دات۔ چیاکہ من زانیں

اے مزنین توپان شمئے سرا

چہ منی سبب

ء اتکگ۔



ناهدا یوناہ ء ہلاسی  
ء واہگ نہ داشت  
انت۔ پمشکہ آیاں جہاز  
ء را زمین ء آرگ ء  
کوشست کرت بلئے  
آیاں کرت نہ کت۔  
کنگ ء ہاترا ایوک  
ء یک چیزے  
است ات۔



بکشگ ء هاترا دعا کنگ ء پد ، ملاہاں یوناہ چست  
کرت۔ ء ائر یک نیمگے ء چگل

اش دات۔ انچو۔

کہ یوناہ چولانی  
تہا گار بوت،

تیاب ہم هاموش بوت، ء گوات

اوشتات۔ موسم ء اناگہ بدلی ء

ناهداہان ء چہ توپان ء گیش

ترسینت انت۔ ایان زانگی ات

کہ ایوک ء ہدا اے وڈ کرت

کنت ترس ء ہجکی ء تہا

ایان ہدا ء ہبادت کرت۔



اے میان ء ناپرمان  
رسول ء گوم ء یک  
اجبیں بوت بے یار و  
کھکار تیاب ء چولانی  
جو ہلا نکی عزوت بڈ  
وران، یوناہ سرپد ات  
کہ ائر کسے نہ رکھین  
آیت، اہم بڈ گیت، بلئے  
ہدا وتی ء کنت۔

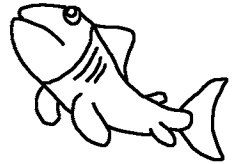
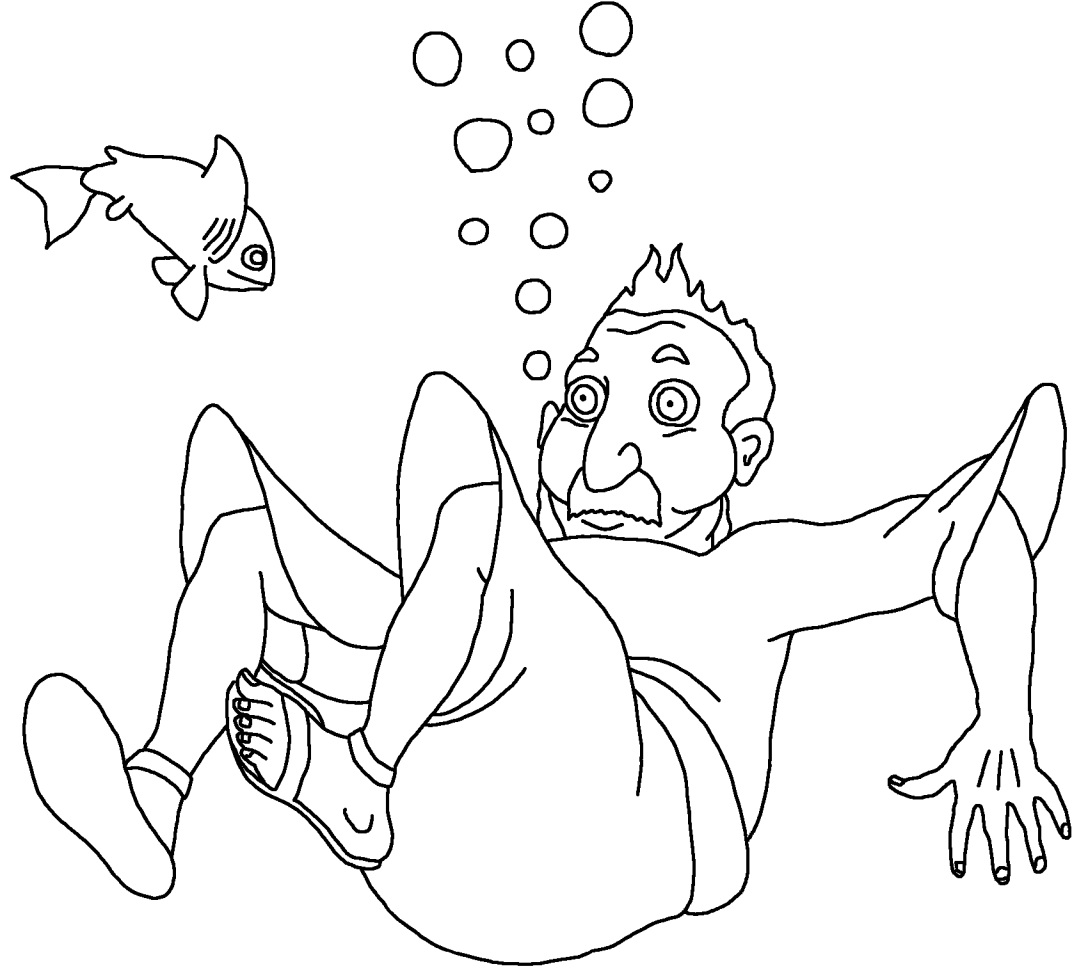

یونہا ایر برگ ء ہاترا ہداوند ء یک مزنیں  
مہائی ء جاڈی کرت۔ مہائی سہی ئیں و ہد  
ء ات! یک غڑاپگ یونہا تیاب ء چہ مہائی  
ء لاپ ء شت، یونہا دان سے روچ مہائی ء  
لاپ بوت۔ گوں آئی پگر کنگ ء دعا کنگ  
ء واستہ سک باز  
وہد است ات۔



سے روچ ء پد یوناہ گڈسرا ہدا ء ہبادت کنگ ء وعدہ  
کرت۔ ہمے دمان ء ہدا مہائی ء را پرماندات آئی یوناہ  
تیاب ء کنارہ زیر دات۔



يکبرے پدا هدا ء يوناه ء را نينوہ روہگ ء هدا ء  
کلام ء درونت ء هاترا گشت۔ اے باری يوناه شت۔  
يوناه پہ کوکار شہر ء سر بوت، چل روچ ء تہا  
نينوہ ء هلاس ء کرت۔



نینوہ ۽ مہلوک ہدا ۽ کلام ۽ سرا ایمان آورت انت، آیا۔  
گزن کرت وتی گناہانی معافی ۽ ہاترا اپسوز ۽ درشانی ۽  
ٹاٹ ۽ پیچ اش گورا کرت۔ تے حد ۽ کہ بادشاہ وتہ ہدا ۽ دیم  
۽ ہاجز کرت۔ آچہ وتی تخت ۽ ایر آت۔ ٹاٹ ۽ پیچ ۽ گورا  
کرت ۽ ہاکانی سرا نشت۔ آئی پرماندات کہ ہر یکے چہ وتی  
وڈ ۽ بدکاری ۽ لٹ و چوپ  
۽ پد پکنز ایت۔ ۽ ہدا بکن  
کہ ہدا وند آیاں بکشائیت۔

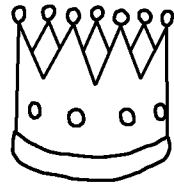

هدا آيان ۽ بڪشات! اے نينوہ ۽ وشي يڪ جوانين  
روچ ۽ بيتگ۔ کہ مردمان مارت کہ هدا

آيان ۽ پهل کرتگ۔

۔۔۔ بلئے يڪ

مردمے سک

ناراز ات۔ ہونا ہ!



یوناہ چیا زار ات؟ آئی گوں ہدا گشت۔  
من زانت کہ تہ رحیم و کریم ہدا ئے۔  
کہ گزب کنگ ء نرم ء مہروانی ہسمند  
ئے ء ازاب دئیگ ء دور ئے دومی

لبزاں یوناہ زانت کہ ہدا پہل  
کنوکے آ ہدا ء کلام ء پرماناں  
زور ایت۔ انچو مارگ بوت کہ  
یوناہ را نینوہ ء مہلوک دوست  
نہ بوت۔ ائی نہ لوٹ ات کہ  
آ پہل کنگ بہ باں۔



یونہا گوں ہدا زار ات کہ آئی گشت کہ منی ساہ بگر  
من ء چہ اے زند ء مرک شرتر انت۔



يوناه شهر ء ڏن ء نشت ات۔ اے  
گپ ء وداريگ ات کہ هدا ديم ء  
چي کنت هدا وند هدا يک مزن  
تاکين درچک ء جوڏ کرت۔ اے  
زوت مزن بوت ء يوناه را چه  
گرمي ء رکھين تے۔

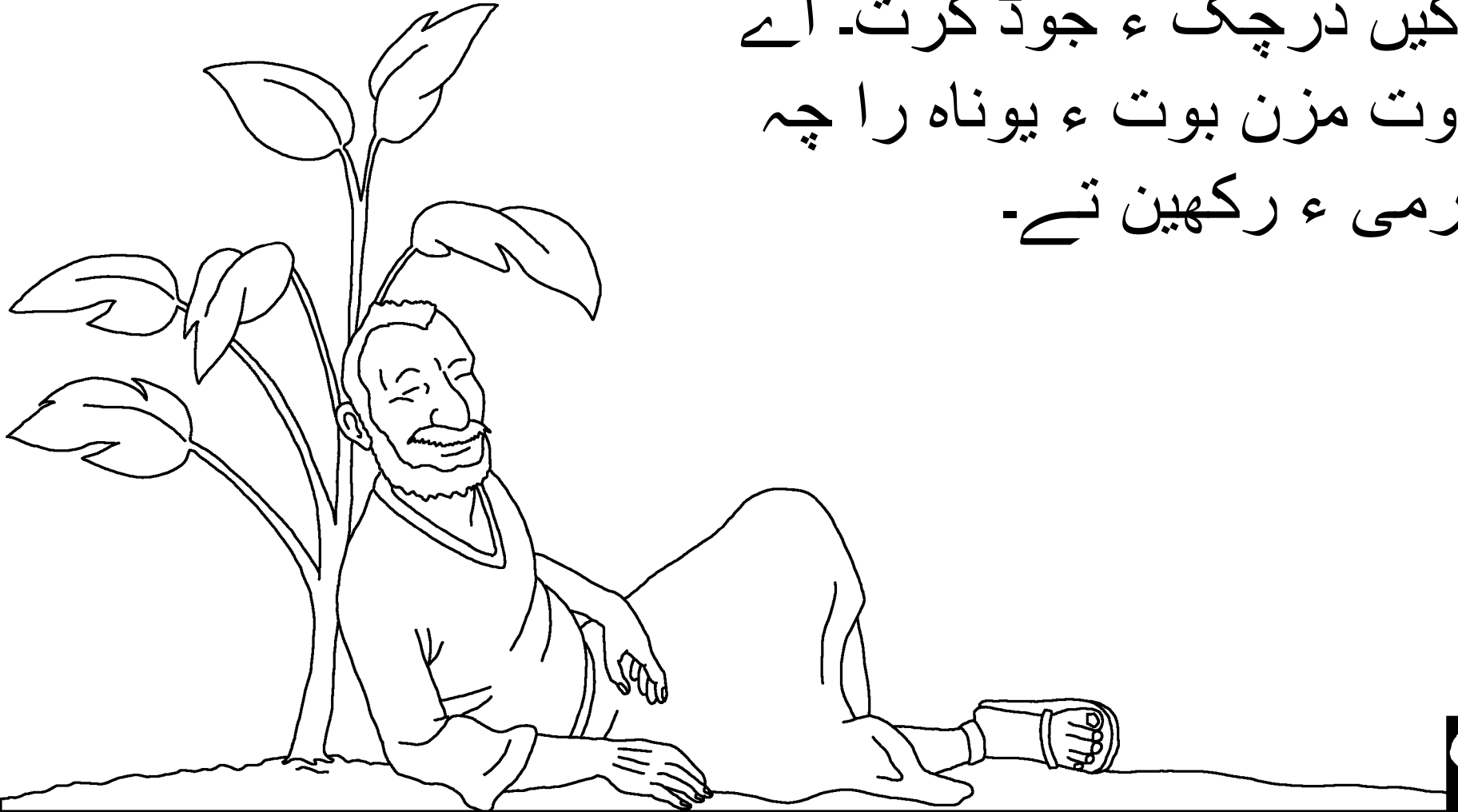

دومی سہب ء ہدا یک کرمے دیم دات کہ آئی ہمے درچک  
وارت۔ پدا ہداوند ء یک گرم ء ترندیں گوات ء دیم دات۔  
آئی یوناہ را سوتک، تتے حد ء آئی مارت کہ من مر این۔  
آئی یوناہ گیش زار کرت۔



پدا ہداوند ء گوں یوناہ گشت۔ ترا اے  
درچک ء ہمینکس هیال انت نہ تہ پہ  
ایشی هواری وارت ء نہ ایشی ء را  
کل ات کرت۔ کہ آیک شپ ء

مزن بوت  
ء یک شپ  
ہشک بوت۔

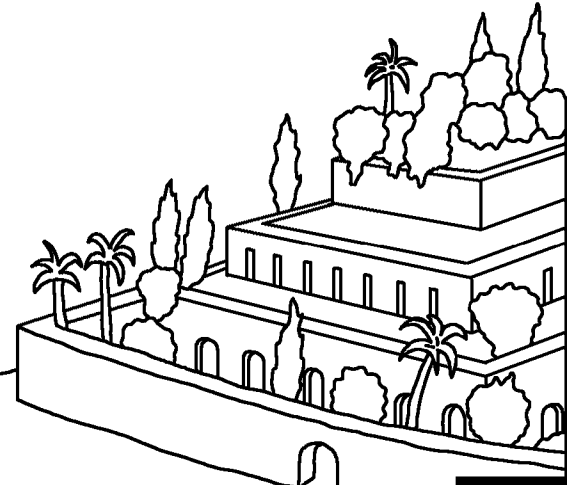
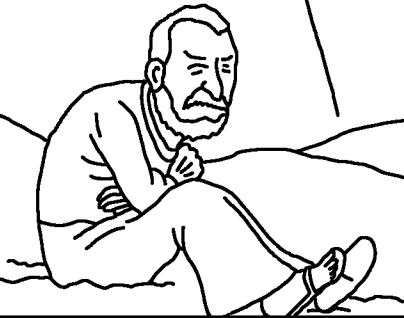

و چے پہ من الم نہ ات کہ من اینکسے  
مزنی۔ شہر نینوہ ء ہیال ء بکن این۔ کہ آئی  
تہ یک لکہ ء بیست ہزار انچیں انت  
کہ وتی چیں ء راستیں دست ء تہ

تپاوت نہ دار  
انت۔ ء مزنیں  
دلوت ئے است۔

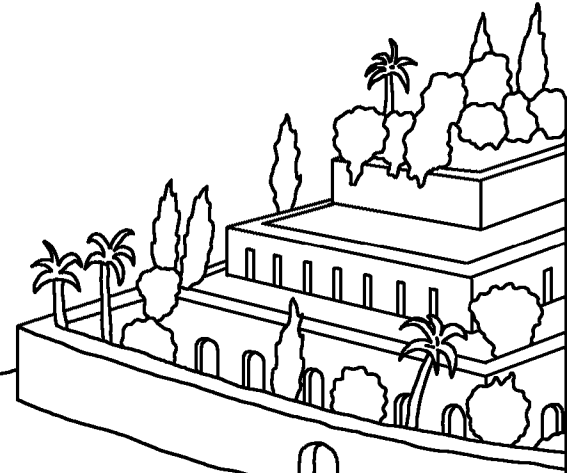
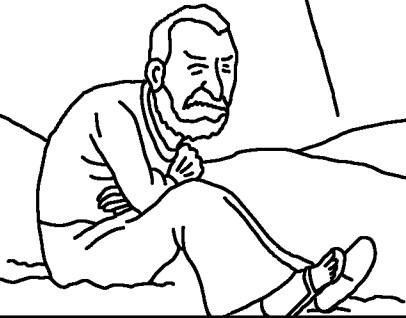

یوناہ ءُ مزنیں ماہی

یک قصہ ء خدا ء لوزاں، انجیل

تہا دیدگ بوتہا

یوناہ

"تہی لوزانی دلچسپی روشنائی دات۔"

پ س ا ل م 130:119



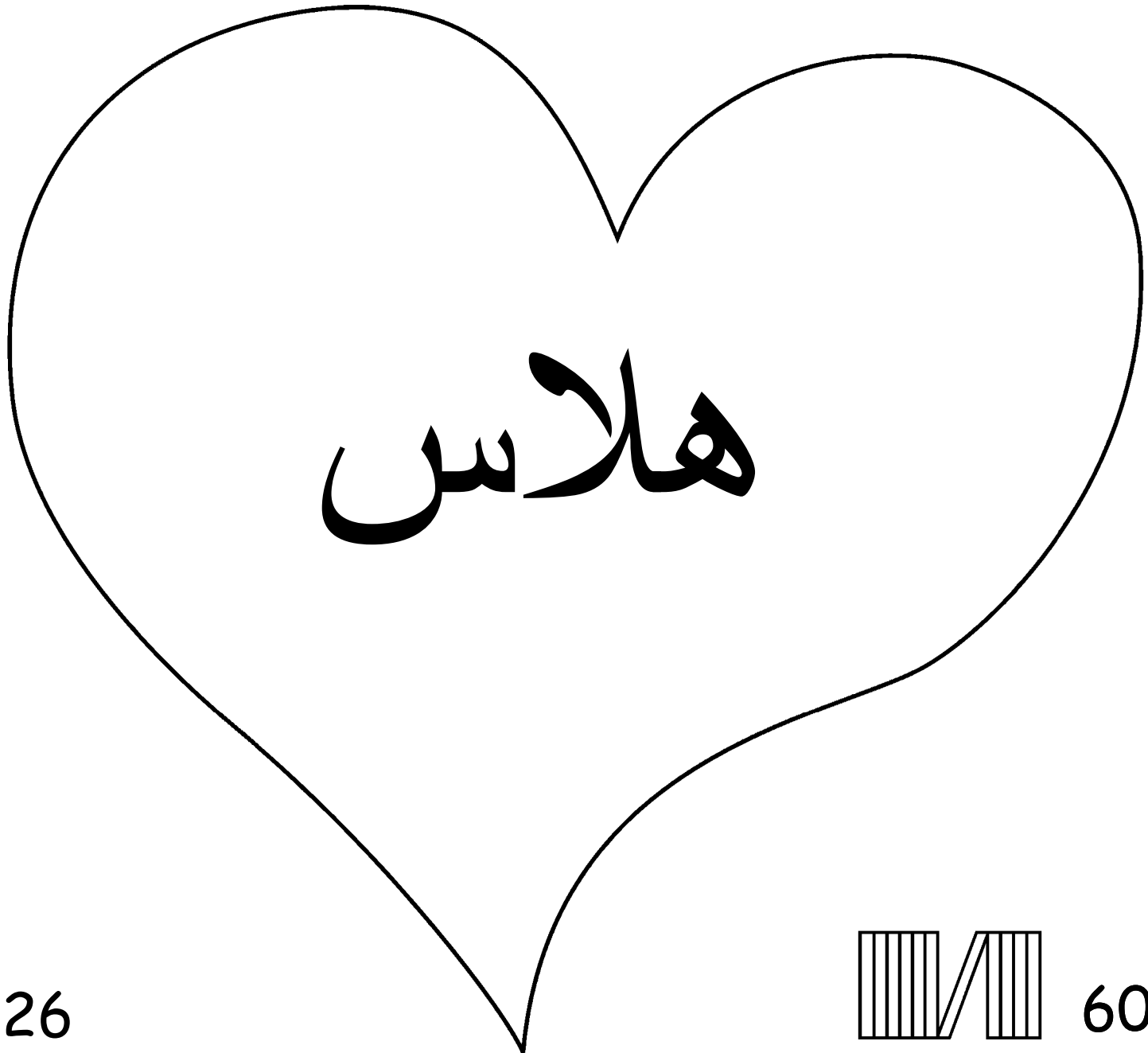

انجیل مارا مہے خدا وند ء بارہ ء گوشى۔  
آ کہ مارا بنائینت او ہمے لوٹی کہ ما آئی ارہ درست بکناتیں۔

خدا وند زانی کہ ما غلطیں چیز کڑتا، آثارہ خدا وند گنا گوشى؛ گنا ء سزا  
موت انت، لیکن خدا وند ترہ بہاز دوست کنت او آ وتی پاک ء زاگ چیزس ء  
دیم دات کہ تہی واسطہ بمری او سزا بزوری، چیزس زندہ بوت یات او پس  
جنت ء شو! اگہ تہو چیزس ء باور کنے او آئی ہچے وتی گناہانی معافی لوٹے،  
آ کنت، آ نو کائی او تہی گونا بہی، او تہو آئی ء گونا ہمیشہ ہمیشہ ء بہے۔

اگہ ترا یقین کیت کہ اے راست انت، تو خدا آ گش:

جوانین عیسی، منہ یقین انت کہ تو خدائے، او منی گناہانہ پہ مرگہ  
پہ یک مردم بھوتیں، او تون پس زندہ۔ مہربانی کن منی زندگی آتہا بیا  
و منی گناہانہ مراگ کن، تاکہ من نوکیں زندگی ء گندی، او یک یک روچہ  
ہمیشہ پہ تئی گونہ بی۔ تئی اطاعت پہ او وتی زاگے ڈول آتئی واستہ  
پہ زندگ بئیگہ پہ منی کمک آکن۔ آمین۔

بائبل آ وان و گون ہدا ہر روچ گپ کن۔ جان 16:3

