

www.BibleForChildren.org



Jâan 14



Jezü tö rê päkëdê: «Su nyê djingiliabô djingili-î!
Nyê zä su nyê sê Ndjapä, kê za ndjê su nyê sê mê.
Bhâ tchâalê ndê Bha mê, sê tchô ngbä tê gbölösênä.
Ârê âdəabô dê kâko, dëkë mê toabô rê sê nyê alême
pä mê eadje ndêkê nyikrə ngâ tchô bëte nyê tee-a.»



«Âdə mə âe kê nyikrə tchô bête nyê, mə kadje ngbâ
mə ndêkê kɛ nyê potê mə, ânyë sê tchô ndê mə sə tâ,
nyënyê ndjê gbê, nyê sə ndjê tâ.»



Mëmê Jâan, ngâ nyê, mëmê
la nyê gbê azë kä lê yûkü.

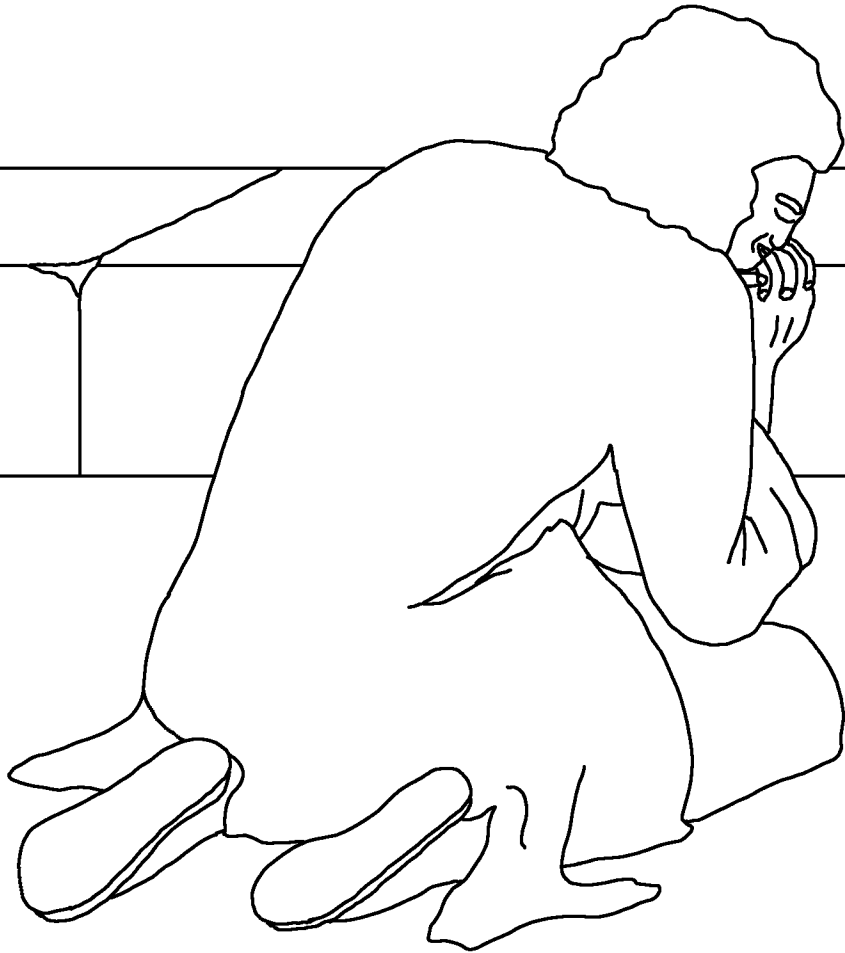

Azë rüätê su azê lê köbosê në ndê azë wâ balë
la Krîsiti bëte azë wätê azü ndê Gbölö gö-gbië
ndê Ndjapä A ë la më atêlê dälä ndê

Pätömöse bëte pö gbê ndê
Ndjapä ndê më djê rê,



ânyë kë mü rê, ndjë
bëte alëge apö ndê
Jezü Krîsiti tô rê.



Kpro kâkë, Kpĩki Yingö tchû mê kproô. Tchâme
më wûn ngâ ngendë-gbië ndê âwâ bhâ lafô,
ânyë ngâ akrə sê lënë.

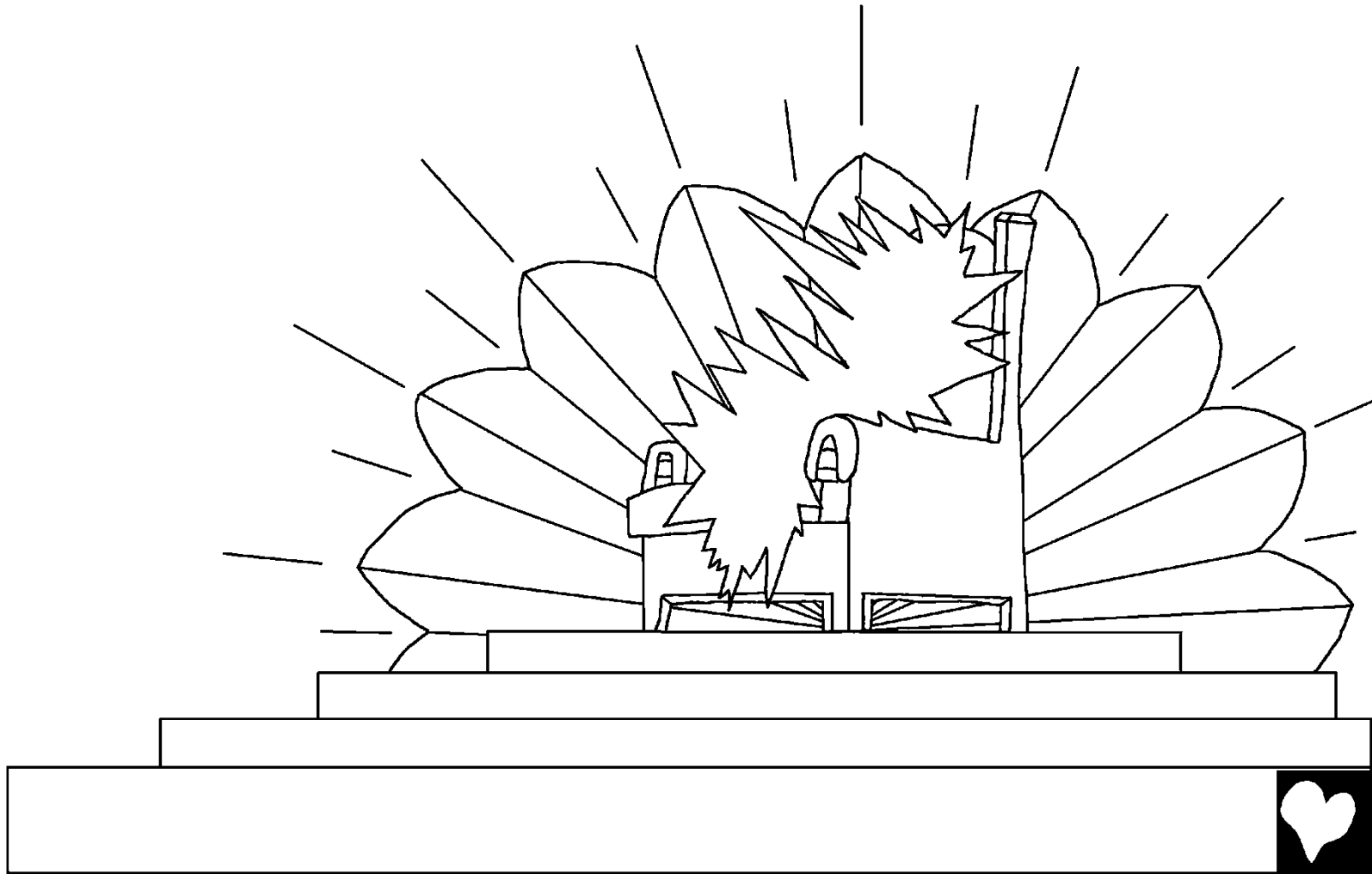

Më djê tchêlê gî arə gbê ndê Ndjapă mbô rê, ndê âwâ
bhâ lafô, la anë ndê âwâ pâ cho, la anë ndê âwâ lê
dju cho, la anë ndê âwâ lê gbölö
ngû ngbro, arə gbê ndê
âwâ la türû la.

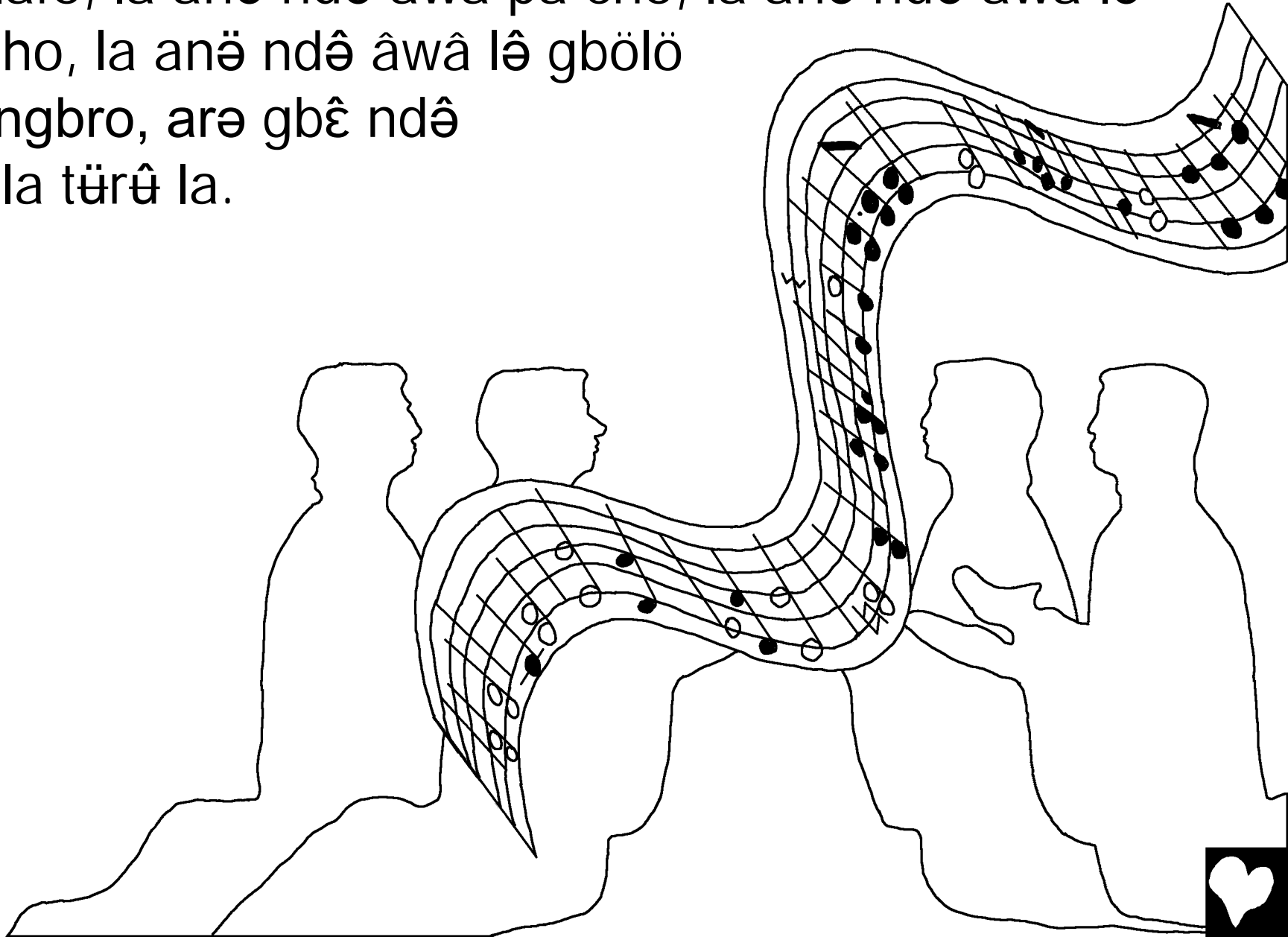

Arə lâme gbê sê lakê pa düwü päkêdê: «Tchanë ndê
tche sê lê ngendë-gbië, tchetchë la Ngbavö
Ëbro-ngbaga; äwäpä azü voga
tchë, kê lusê yê, kê za golowäre
së tchë lê gbôgbô ndê yê,
tê logbê logbê!»

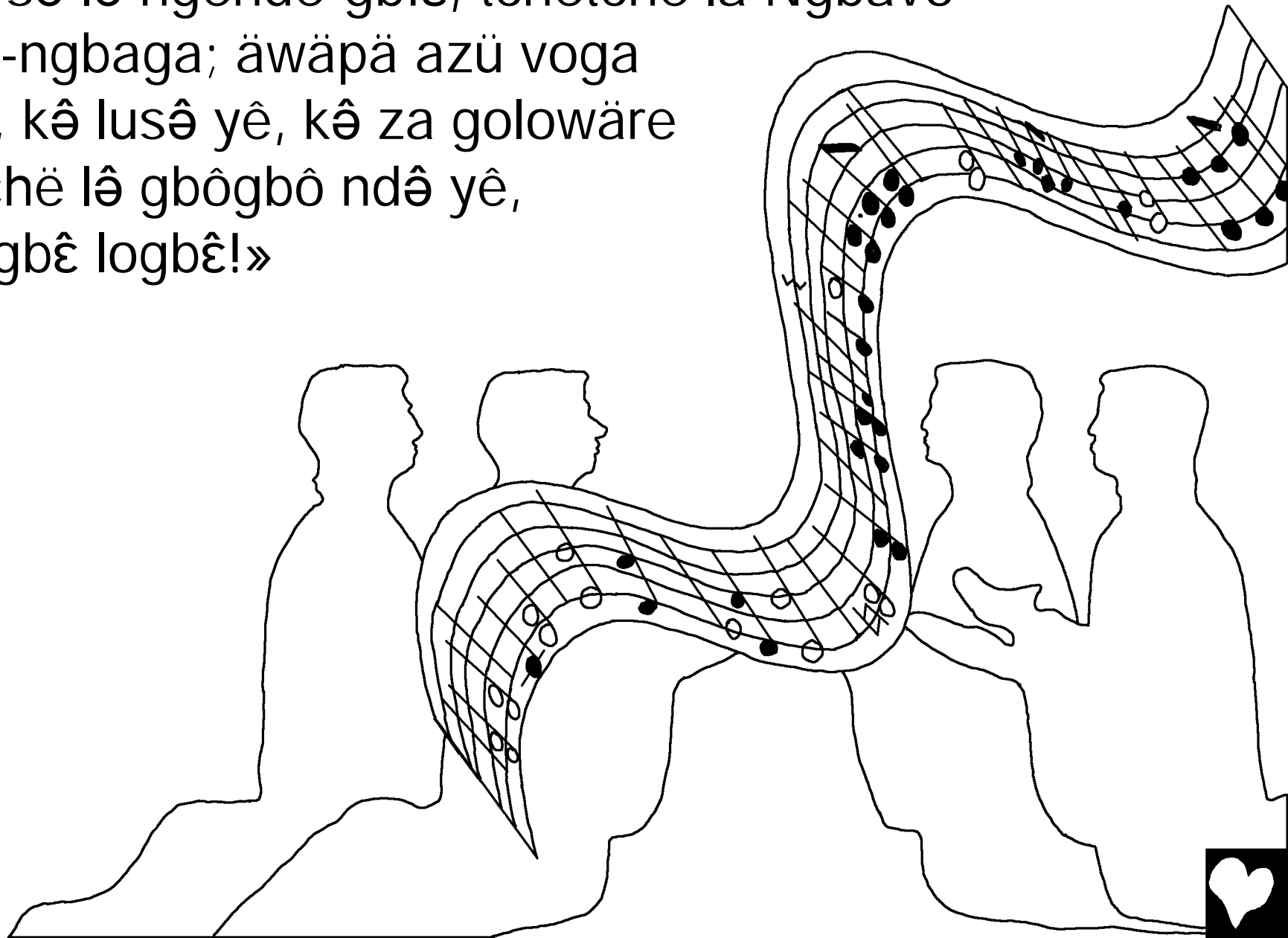

Më wûn tchôtchô gö ndê âfû ânyë kë dâka gbê, täfo Jerûzalêmo ndê âtô bhâ lafô. Ndjapä jrê rê atê bêche batê ngâ ëchë ndê tche nyîkrêtê yê, ânyë kë ê ndêkê takpa tê yê la köchë ndê yê.

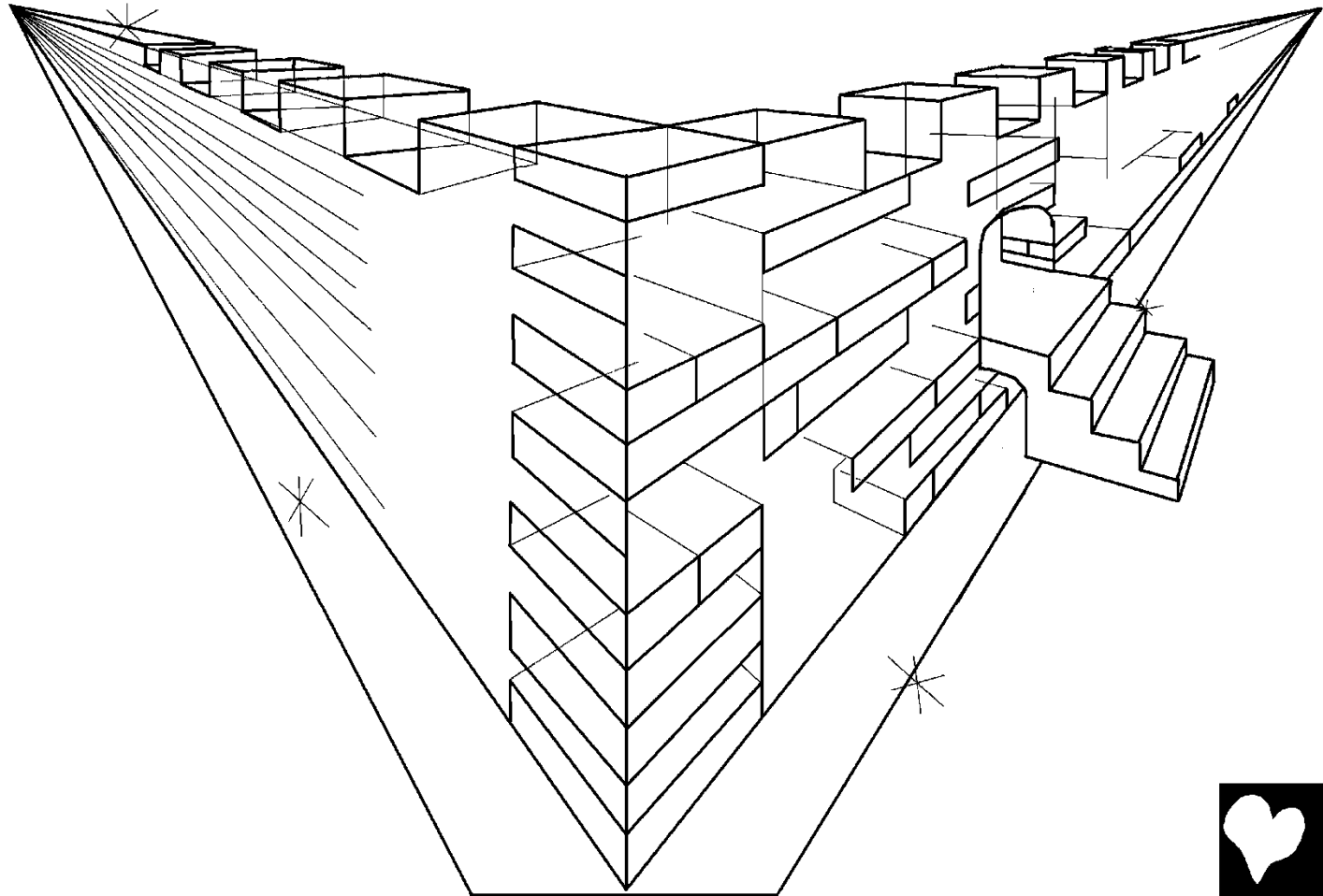

Më djê ngâ ôn ngbôô ndê âtô dəsê ngendë-gbië në
päkêdê: «Angaâtə nda ndê Ndjapä kä lâ gbâtê azü!
Tchê səadje lâ gbâtê andjê, ânyë andjê wadje tê azü
gö ndê yê. Ndjapä la tê yê səadje ndrotê andjê,
kê wadje tê
Ndjapä ndê
andjê.»

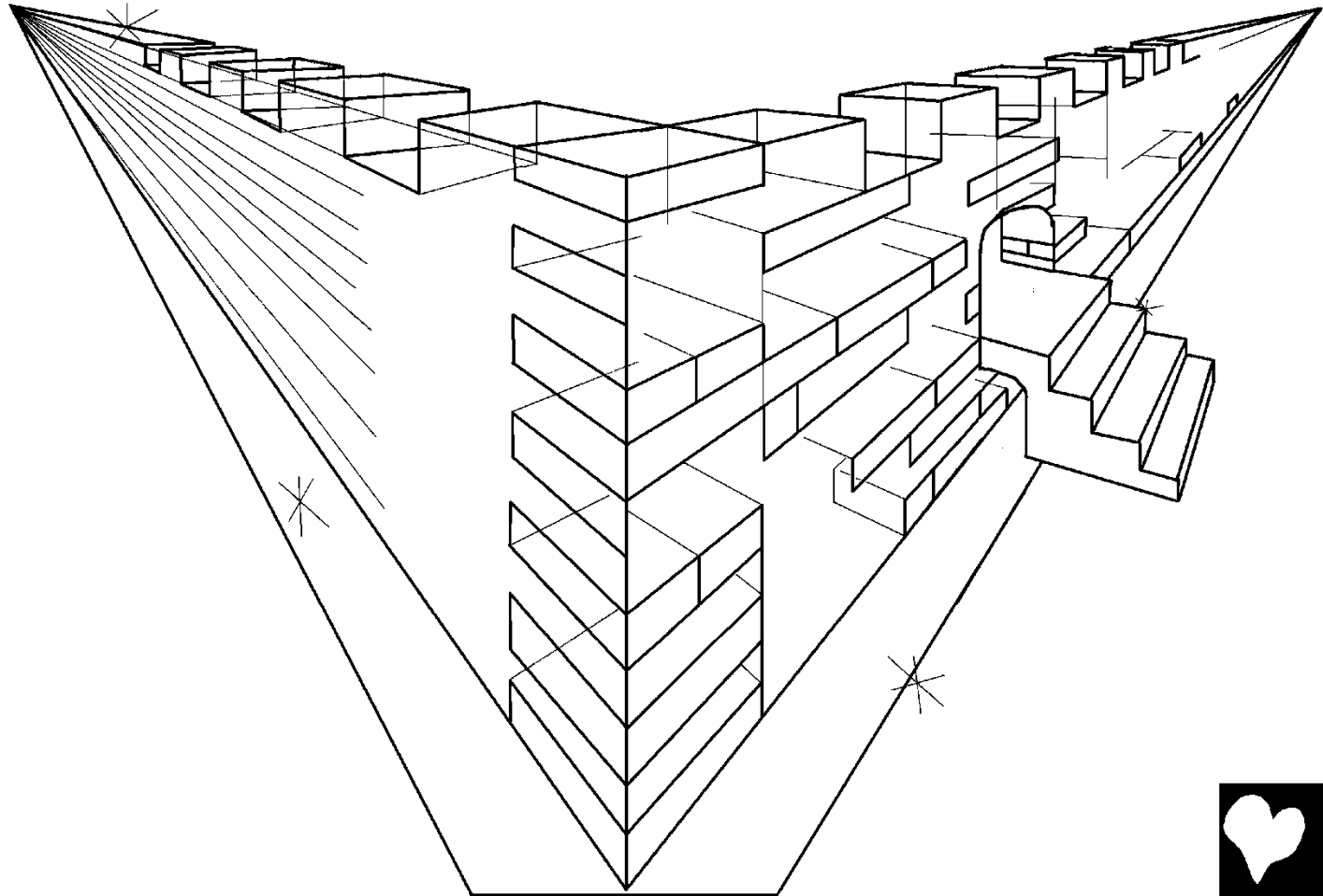

Ânje në nyîsê gbölö ngû ndê âza tchîsûwu sê azü sê
mê, ndê âsê lakê tcho batê kristâle, ndê âsê lakê bro
jîi tê ngendë-gbië ndê Ndjapâ la andê Ngbavö
Ëbro-ngbaga në.

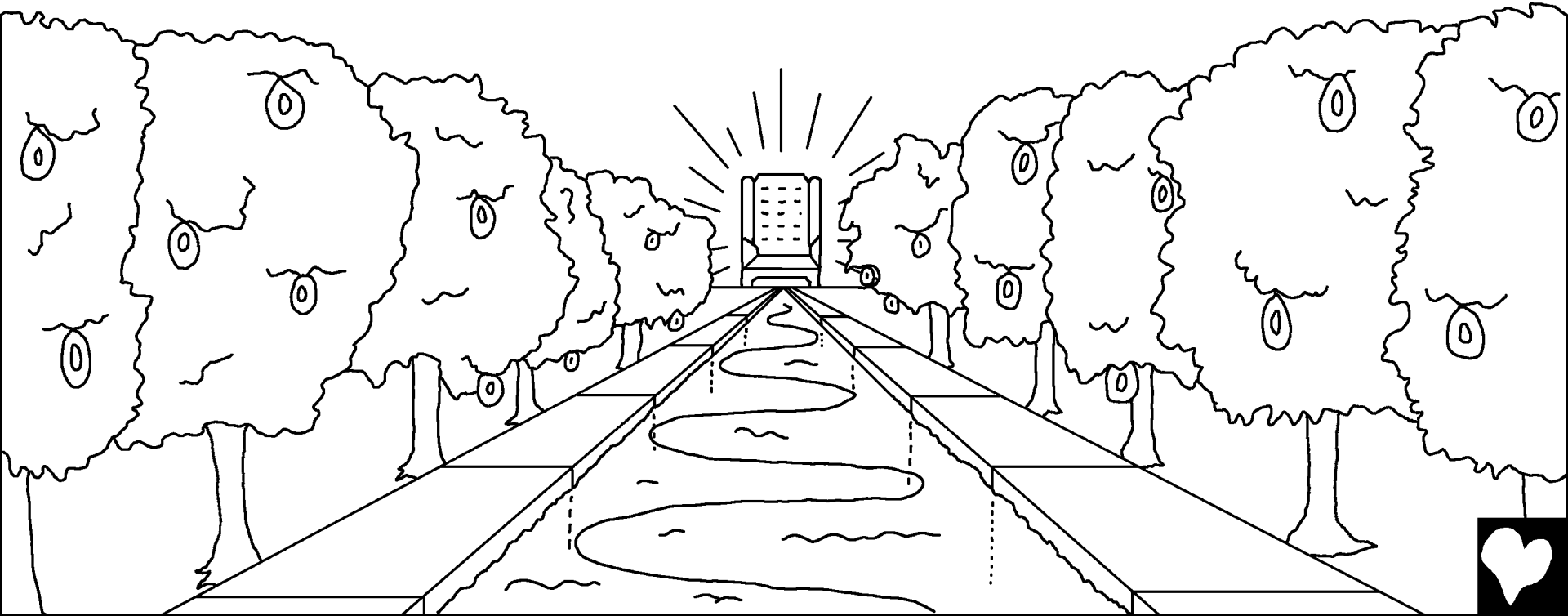

Gö nê krûâbo bête lo âdêndjê nyîpi ndêkê ta lînê-a,
bête golowäre ndê Ndjapâ kä ndê âtcho lînê, ânyê
Ngbavö Êbro-ngbaga kä ndê âdê lâmba nê.



Praâbalë ngâ rə ndê
kâkpö kä li bata balë lâ
gö nê tee-a, âdəndjê
a-earê kê mbo agbölö
angbongbo rə, âdəndjê
apö yepa. Praâbalë
azü ndê andjê li
bhâye dë kütü azü
ndê a mbô rə andjê
lê mbëti ndê tchîsûwu
ndê Ngbavö
Ëbro-ngbaga.



«Tchê troadje ngûla andjê gbê.
Kuzü kä wa bata tee-a, müä lakê
di tchêlê ma la yûkü kä wa bata
tee-a, bëte abəndi arə âroadje.»



Ngâ rə balë kâ wâbo lâ gö nê ndêkê pa Ndjapä e
ngbongbo pö pânë-a. Ngendë-gbië ndê Ndjapä la
andê Ngbavö Ébro-ngbaga wadje lâ gö nê ânyë
azü kua ndê yê vogadje tchë. Andjê
wun-adje tchâtchu yê
ânyë a mboadje rë
yê pâ la andjê.



La tchêngbâ në më wûn akuzü la agbölö azü la
akpîêkpîê azü ndê andjê krê tchâtchu ngendë-gbië në.
A vrô tchêla ambëti. A kê vrô tchêla ngâ mbëti, ndê a
mbô rë azü ndê andjê wâ la tchîsûwu lânë. A wâ
ngbanga pâ akuzü gundêsê rë ndê andjê
mbô rê batê rê ndê a mbô rê lê ambëti.
Akrë balë balë gbê ndê a
gbôâbô rë yê gbô lê
mbëti ndê tchîsûwu,
a âyiadje tchë lê
gbölö timi wo.

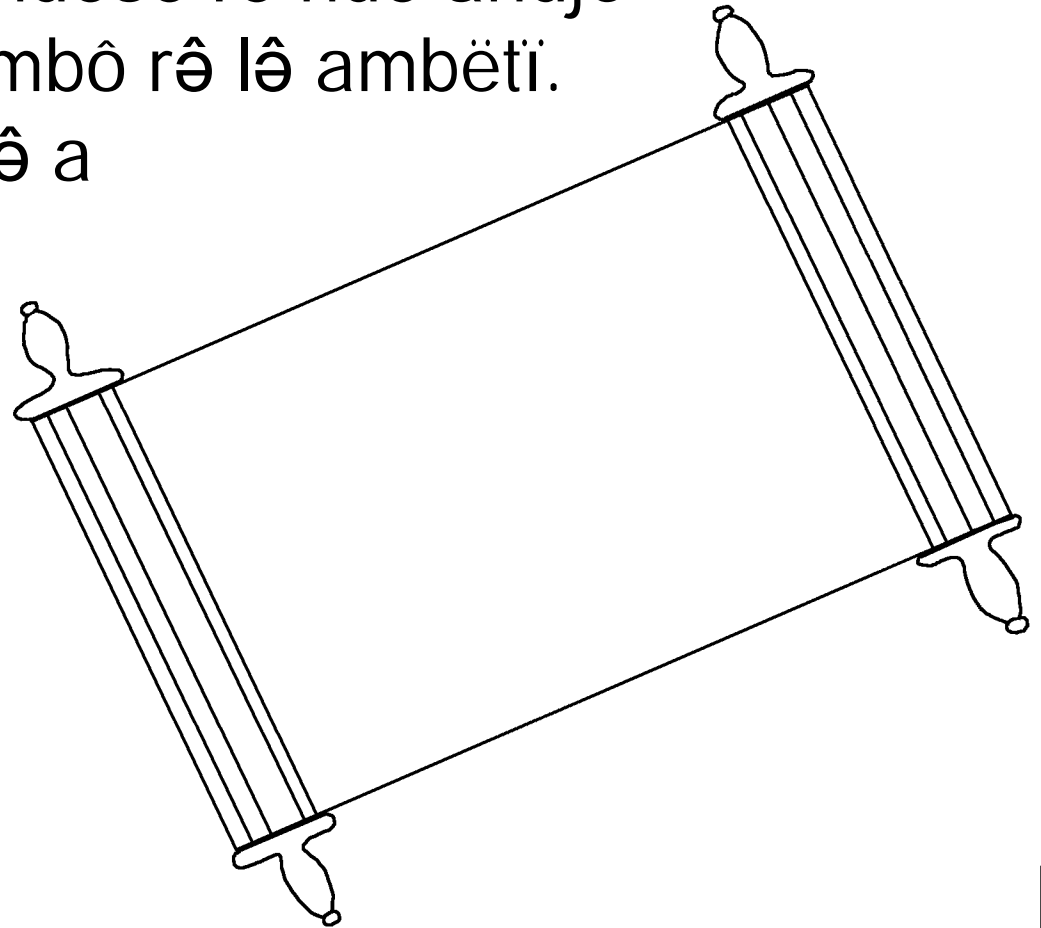

Yingö la Echë ndê köchë lâme tö rê päkëdê: «Nə atâ!»
Äwäpä akrə ndê tche djê pö âtə to ndjê rê päkëdê: «Nə
atâ!» Akrə ndê gu ngû nyû tchë, äwäpä tche nə atâ;
akrə ndê tche nyîndê ngû ndê âza tchîsûwu sê akrə,
äwäpä tche nə kê ndjo rê ämbämbänë.



Bëte Ndjapä nyindê azü tchêbêche âtê
tê gbölösênë, ânyë kë zâ gbokôngô
Modô ndê yê, ndêkê pa akrê balë balë
ndê tche za su yê sê tchë, tchê
tchuabô tee-a, praâbalë tche
kâ la tchîsûwu ndê
logbê logbê.



Rômo 3:23 Azü gbê mbô ngbongbo rə nê, andjê wâbo ndêkê wun golowäre ndê Ndjapä-a.

Rômo 6:23 Tê lëge në, rə ndê akrə gbo rê ngbâ ngbongbo rə ndê tchê mbo rê wätê kuzü. Praâbalë rə ndê Ndjapä za rê sê azü ämbänë dë tchîsûwu ndê logbê logbê, lê köbosê në ndê azë wâ balë la Jezü Krîsiti, Gbölö Gbië ndê azë.

Aheborö 9:27 Bëte a dī rê sê azü gbê ndêkê tchu sûsunë balë, pânë, kê wa ngbanga kä tâ.



Ěfêze 2:8,9 Bête a tchä nyê lâ köbosê tchôtchô su,
lê köbosê kê za su nyê sê Ndjapä. Kê tcha lê kuzü
lâme tôâbo bhândê nyê-a, Ndjapä kä âkë zâ rê.
Kê tcha lê kuzü lâme nêâbo ngbâ kê mbo kua
ânyë akrë bhi gogo yê pânë-a.

Rômo 10:9,10 Âdë mo âto rê la ma zë päkëdê:
«Jezü wätê Gbölö Gbië», ânyë kê gâmba rê la su
zë ndê Ndjapä jô tchë lê kuzü, mô tchadje lê kuzü.
Âdë akrë âza su yê gbê sê Jezü, tche wâ nê
tê djîrê akrë lê la Ndjapä. Âdë tche âto pö
ndê ngbongbo rë ndê yê la ma yê,
tchê tchadje lê kuzü.



Jâan 3:16,17 Bête Ndjapä nyindê azü tchêbêche
âtə tê gbölösênë, ânyë kë zâ gbokôngô Modô ndê
yê, ndêkê pa akrə balë balë ndê tche za su yê sê
tchë, tchê tchuabô tee-a, praâbalë tche kä la
tchîsûwu ndê logbê logbê. Ndjapä wân-âbo Modô
ndê yê atê bêche âtə ndêkê wa ngbanga lê küma
azü-a, praâbalë tche wän tchë ndêkê pa azü
tchêbêche tcha lê köbosê yê.



Dokü Jâan 5:11-13 Pö ndê Ndjapä tô rê lâme wä kâkë: Ndjapä zä tchîsûwu ndê logbê logbê sê azê, tchîsûwu në lâme, azê gbö rê lê köbosê Modô ndê yê. Akrê ndê tche wâ la Modô në, tche kä la tchîsûwu në lâme, akrê ndê tche wâbô wâ la Modô ndê Ndjapä, tche wâbo la tchîsûwu-a. Më mbö mbëti âtê sê nyê ndêkê pa nyê wunsê në pä nyê kä la tchîsûwu ndê logbê logbê, nyënyê ndê nyê gâmba rë Modô ndê Ndjapä.



Jâan 14; Bichuû Körênte 5;
Apökälîbichi 4, 21, 22

Storyline by: Edward D. Hughes

Illustrated by: Lazarus
and Alastair Paterson

Adapted by: Sarah S.

Banda, South Central Bible (Inl) ©
Wycliffe Bible Translators, Inc.

<https://www.bible.com/en-GB/bible/3068/MAT.1>

©2026 Bible for Children, Inc.

www.M1914.org

www.bibleforchildren.org

