

# Alkitab Sagan Kakanakan

## Mengenal akan

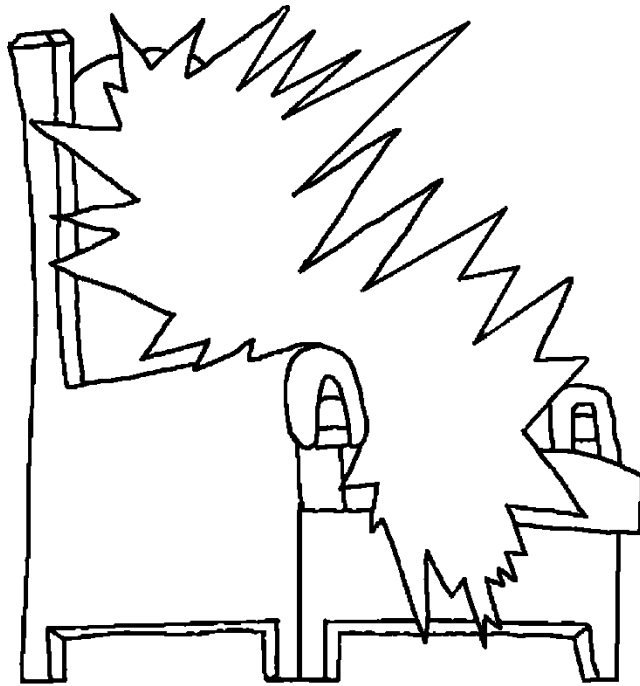

Surga,  
Rumah  
Tuhan nang  
Indah



Panulis: Edward Hughes

Nang manggambar: Lazarus  
Alastair Paterson

Nang manyusun: Sarah S.

Nang mangartikan: [christian-translation.com](http://christian-translation.com)

Nang mamproduksi: Bible for Children  
[www.M1914.org](http://www.M1914.org)

©2021 Bible for Children, Inc.

Ijin: Pian beisi hak sagan menciplak atawa mancetak kisah ni,  
sapanjang kada hagan di juali lagi.



Pas Yesus tinggal dalam dunia, Inya bepadah sagan murid-muridNya mengenai surga. Inya menyambatnya "Rumah Abahku," lawan bepadah amun di sana banyak rumah tinggal.

Sabuah rumah nang bagus banar. Surga tu labih ganal lawan labih bagus dari pada rumah nang ada dibumi.

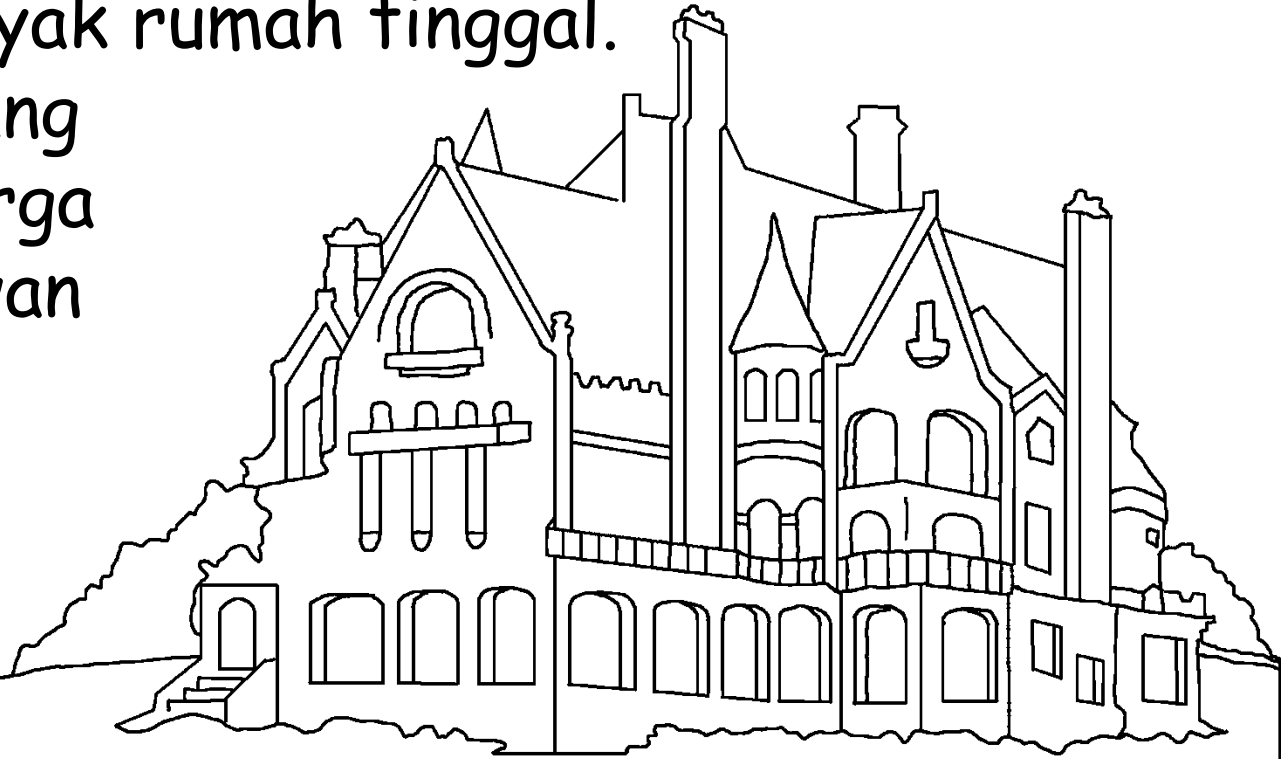

Yesus bepadah, "Aku tulak sagan manyiapi wadah buhan ikam. Lawan imbah Aku sudah tulak ka situ lawan membawai buhan ikam ka wadahKu." Yesus tulak ka surga, imbah tu bangkit dari kematian. habis tu ta'angkat lah Inya di lihat di oleh buhannya, lawan awan manutupiNya dari hadapan buhannya.

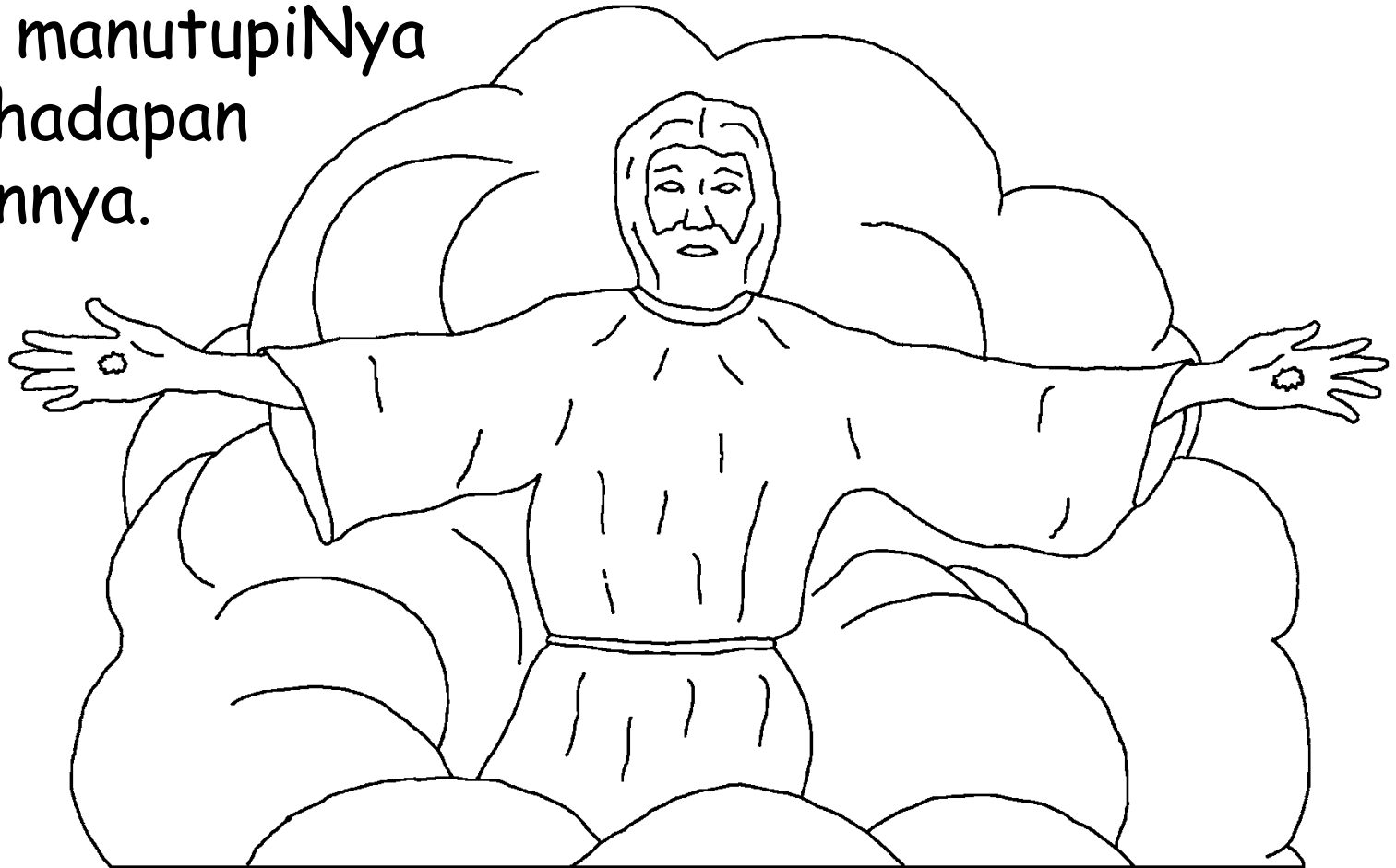

Imbah saat itu, urang-urang Kristen maingat janji Yesus sagan datang lagi lawan manjamput buhannya. Yesus bepadah, Inya pasti datang lagi segera, pas saat nang kada disangka-sangka.

Tapi apa nang akan terjadi lawan urang Kristen nang mati sabalum Inya datang?

Buhannya handak maninggalkan awaknya lawan roh buhannya

baimbaian dengan Yesus.



Tinggal lawan  
Tuhan



Wahyu, buku nang terakhir dalam Alkitab, bepadah lawan kita kayapa luar biasanya surga tu. Sasuatu nang labih luar biasa, dalam satu cara nang paling khusus, surga adalah rumahb Tuhan, Tuhan ada dimana-mana, tapi takhtaNya adalah di dalam surga.

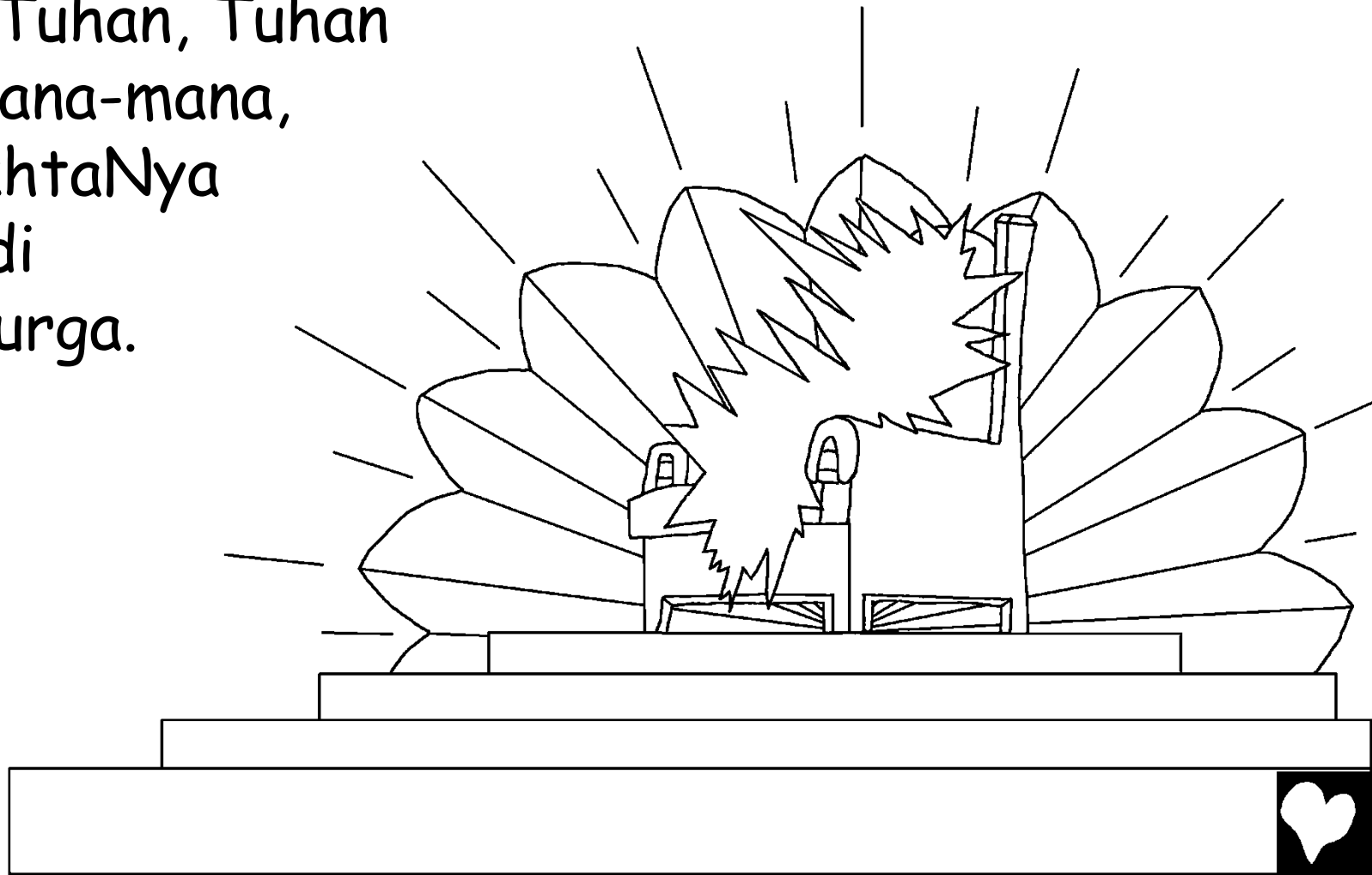

Malaikat-malaikat lawan penghuni surga lainnya manjadi pamuji Tuhan di surga. Kaya itu jua sebrataan umat Tuhan nang sudah mati lawan tulak ka surga. Buhannya banyanyi lagu-lagu pujian khusus sagan mamuji Tuhan.

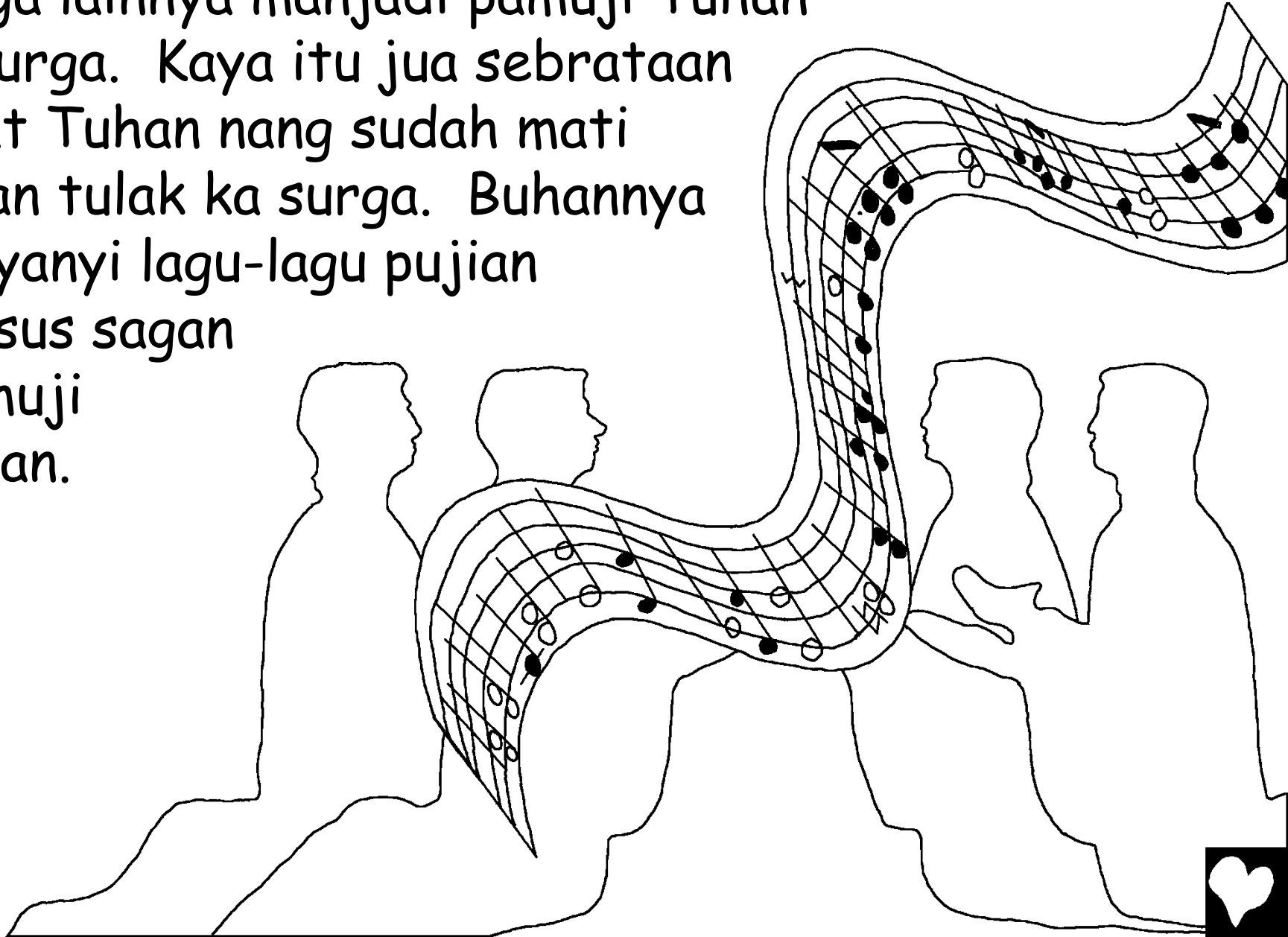

Ini pang babarapa kata dari sabuahnyanyian nang  
buhannyanyanyikan: OLEH ENKKAU TELAH  
DISEMBELIH LAWAN DENGAN  
DARAHMU ENKKAU TELAH  
MANUKARI BUHANNYA  
LAWAN ALLAH DARI  
TIAP-TIAP SUKU LAWAN  
BAHASA  
LAWAN  
KAUM  
LAWAN  
BANGSA.  
(Wahyu 5:9)





Pas halaman nang paling akhir dari Alkitab manjalas akan tentang surga, "Yerusalem hanyar". Wadah ini bujur, bujur ganal, lawan dinding nang bujur tinggi diluar.

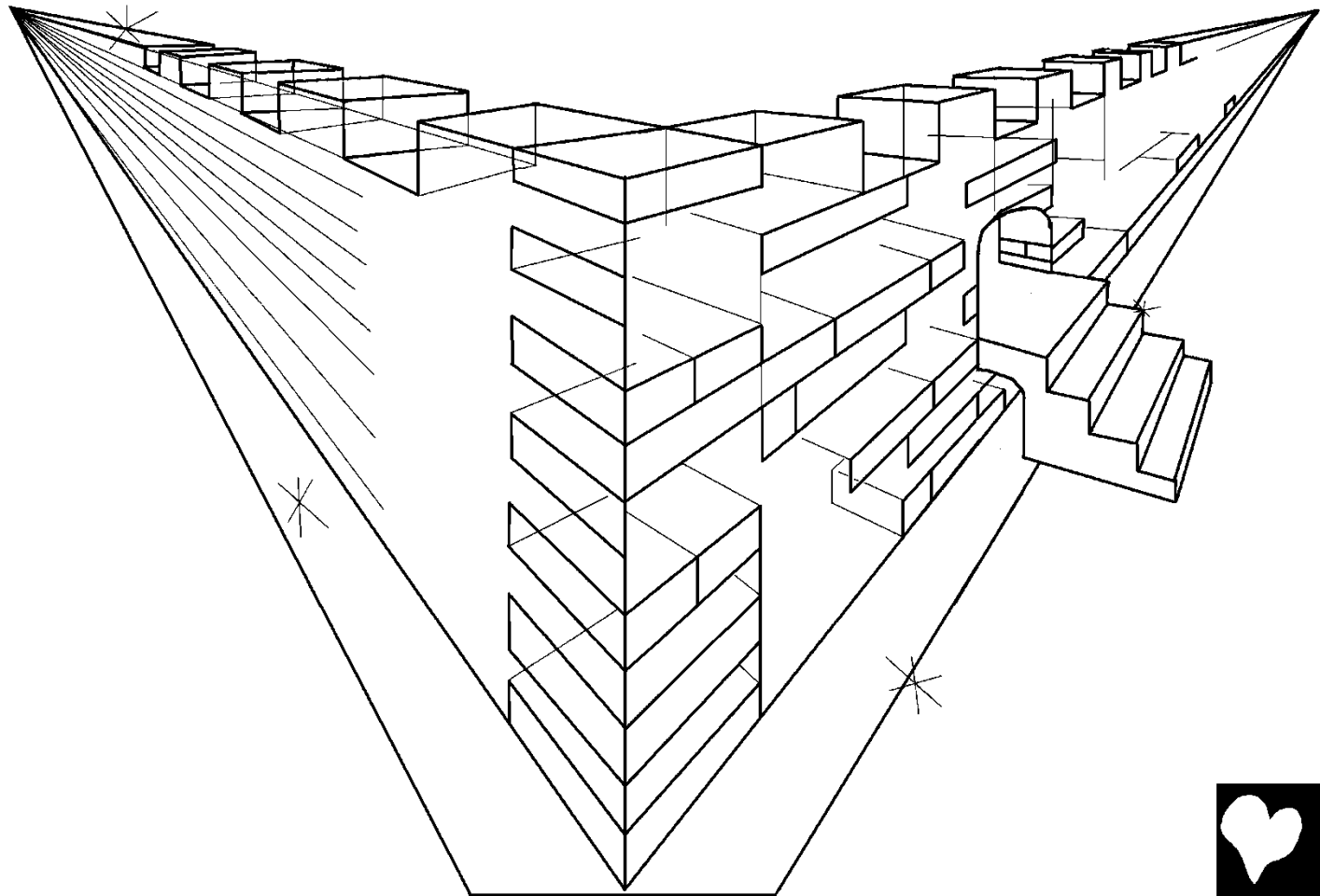

Dindingnya taulah dari permata yaspis, jernih kaya kristal. Dasar tembok kotanya tu ditutupi dengan permata yaspis lawan batu-batu permata, bercahaya dengan bagus banar. Masing-masing dari pintu gerbangnya tu terdiri dari sabuah mutiara.

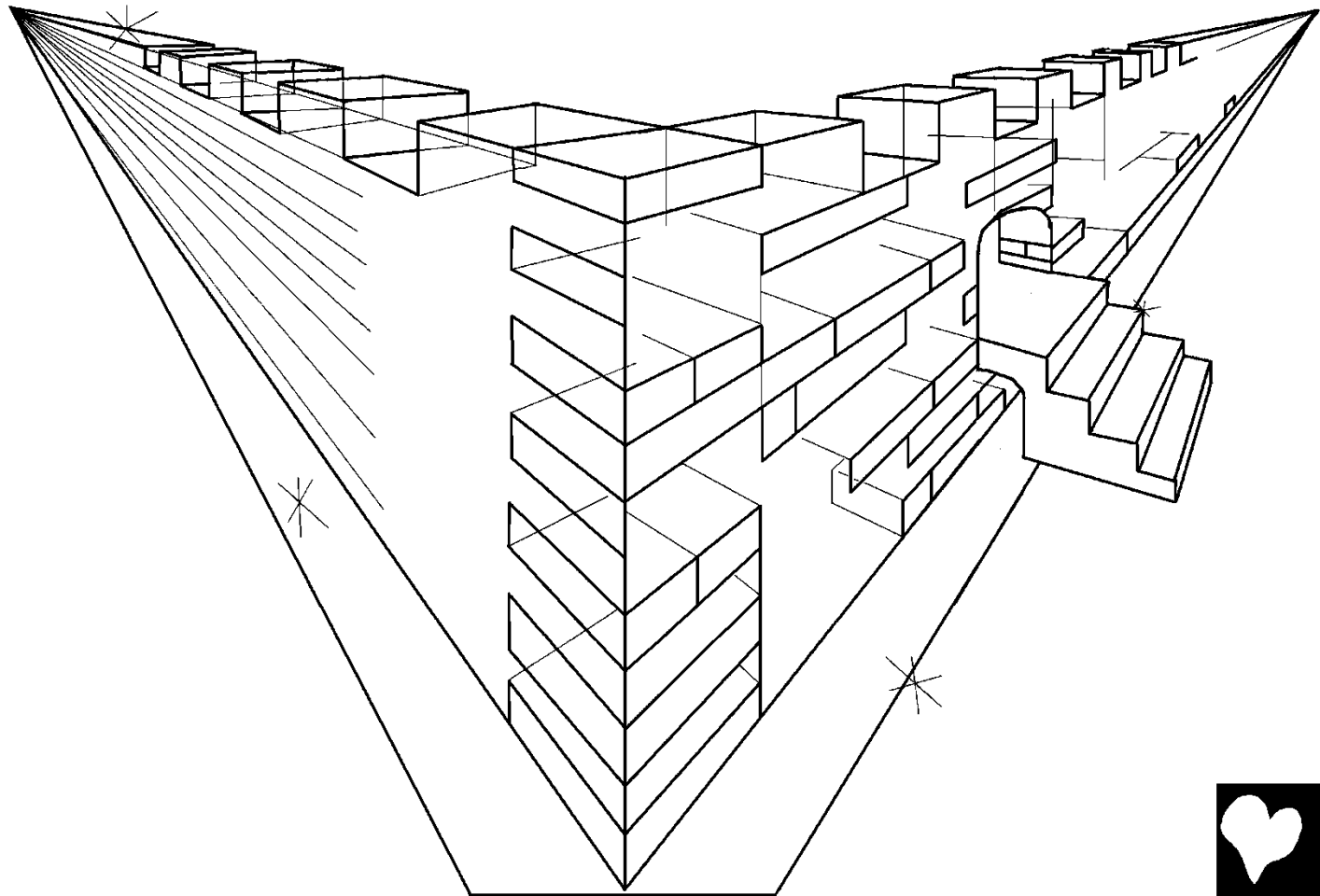

Pintu gerbang mutiara nang hebat tu kada pernah tatutup. Yo, kita masuk kadalam lawan malihati sakaliling ... WOW! Surga talihat labih luar biasa di dalam. Kotanya taulah dari amas tulen, bagaikan kaca murni.

Jalannya gin taulah dari amas murni.



Sungai banyu kahidupan nang jarnih kaya kristal, mangalir kaluar dari takhta Allah. Di sabrang manyabrang sungai tu tumbuh pohon kahidupan, nang ditamu akan pertama kali di taman eden. Pohon ni bujur-bujur istimewa. Pohon ini mahasil akan dua belas macam buah, satiap bulan beda-beda janisnya. Lawan daun dari pohon kahidupan ni dipakai sagan manyambuh akan bangsa-bangsa.

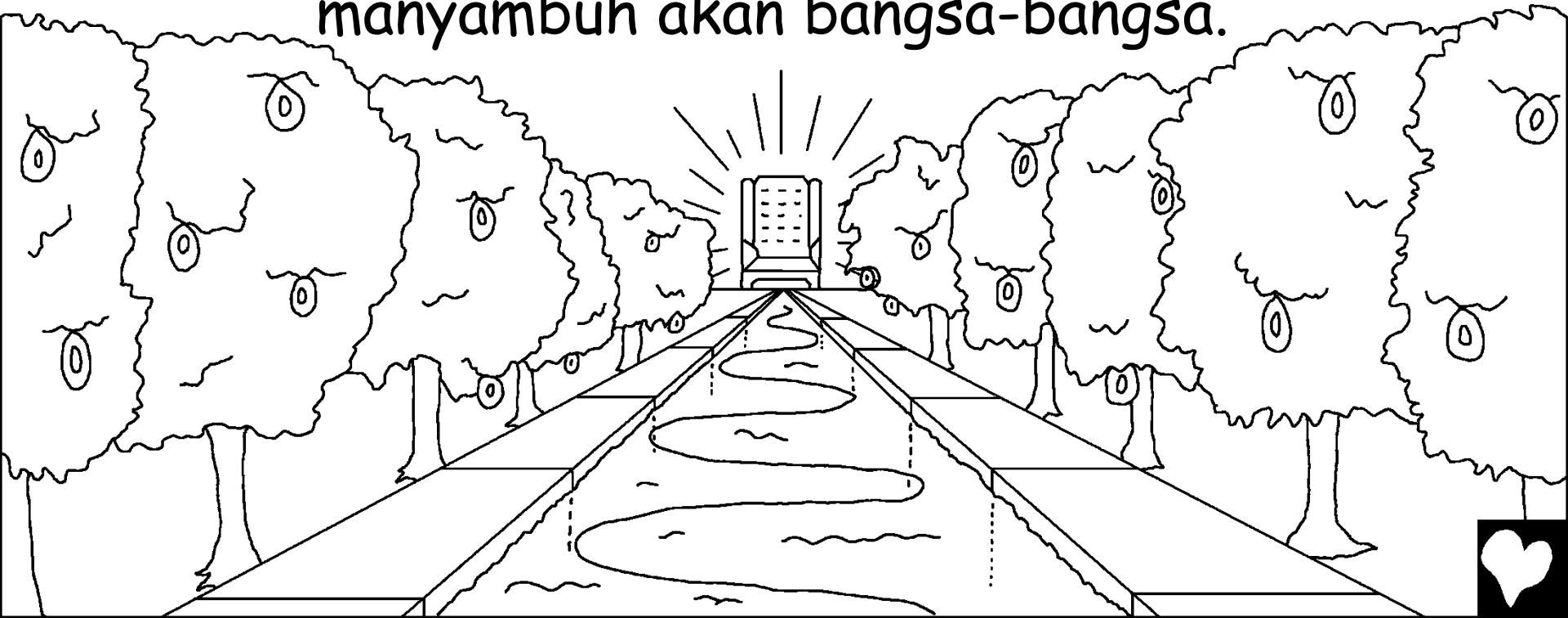

Surga kada mamarlu akan matahari atau bulan sagan manarang akannya. Kamuliaan Allah saurang lah nang manyinarinya lawan tarang nang luar biasa. Sabab malam kada akan ada lagi di sana.

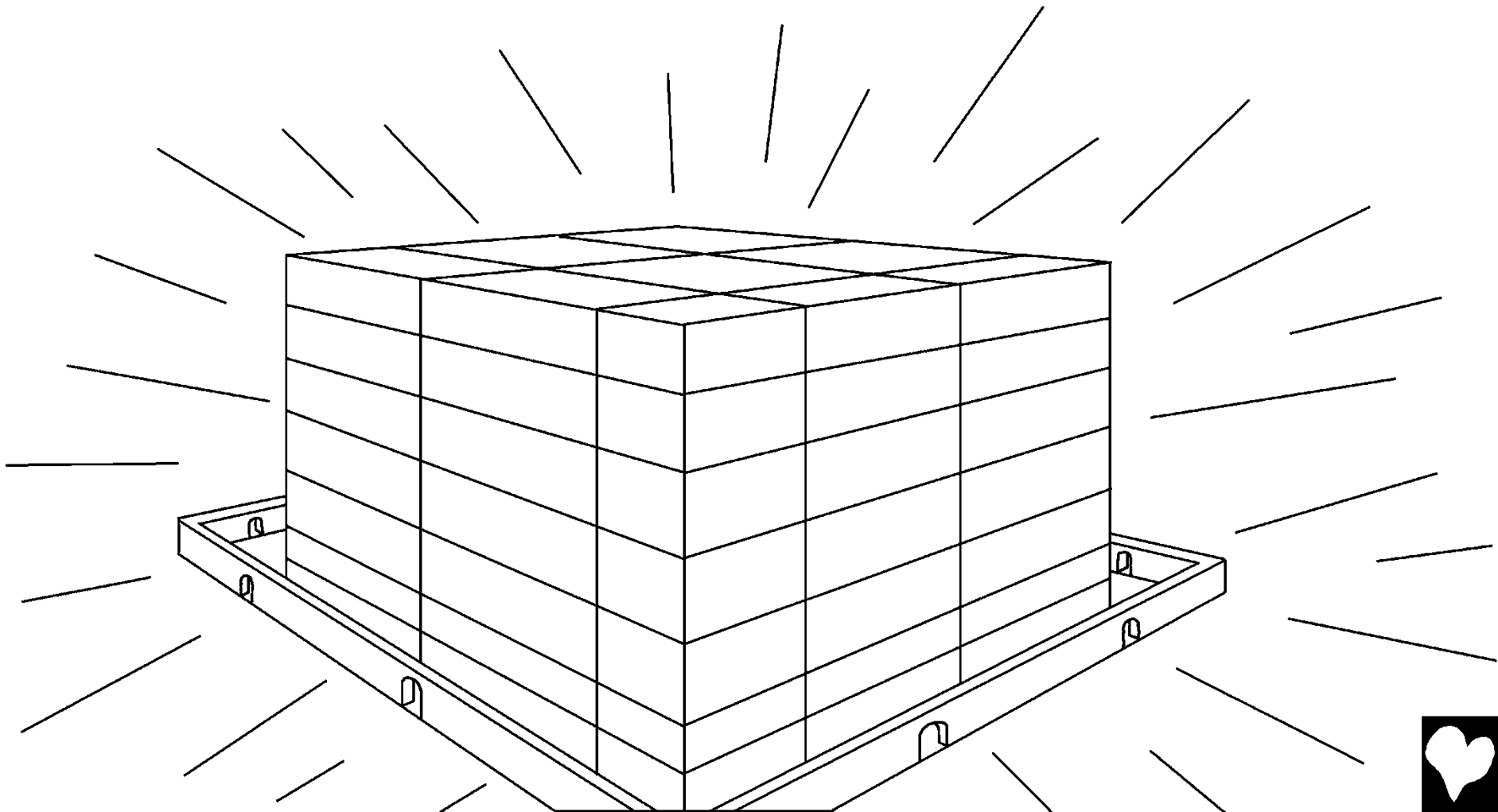

Tamasuk binatang-binatang jua berbeda di surga. Buhannya jinak banar lawan bekawan banar. Sarigala lawan domba-domba makan kumpay baramian. Termasuk singa-singa nang harat makannya jerami kaya lembu jantan. Tuhan bepadah, "Kadedda nang baulah jahat atawa basifat busuk di saluruh gunungKu nang kudus."



Pas kita ma'itihi sakaliling kita, kita malihati bahwa sasuwatu nang hilang dari surga. Kadeda kata-kata kemarahan nang suah kita dengar. Kadeda saurangpun nang bekalahi atawa mamikir akan diri saurang. Di sana kadeda pintu-pintu nang takunci, oleh di sana, di surga kadeda pencuri. Kadeda buhan pangaramput, pambunuh, tukang sihir, atawa urang-urang jahat lainnya.

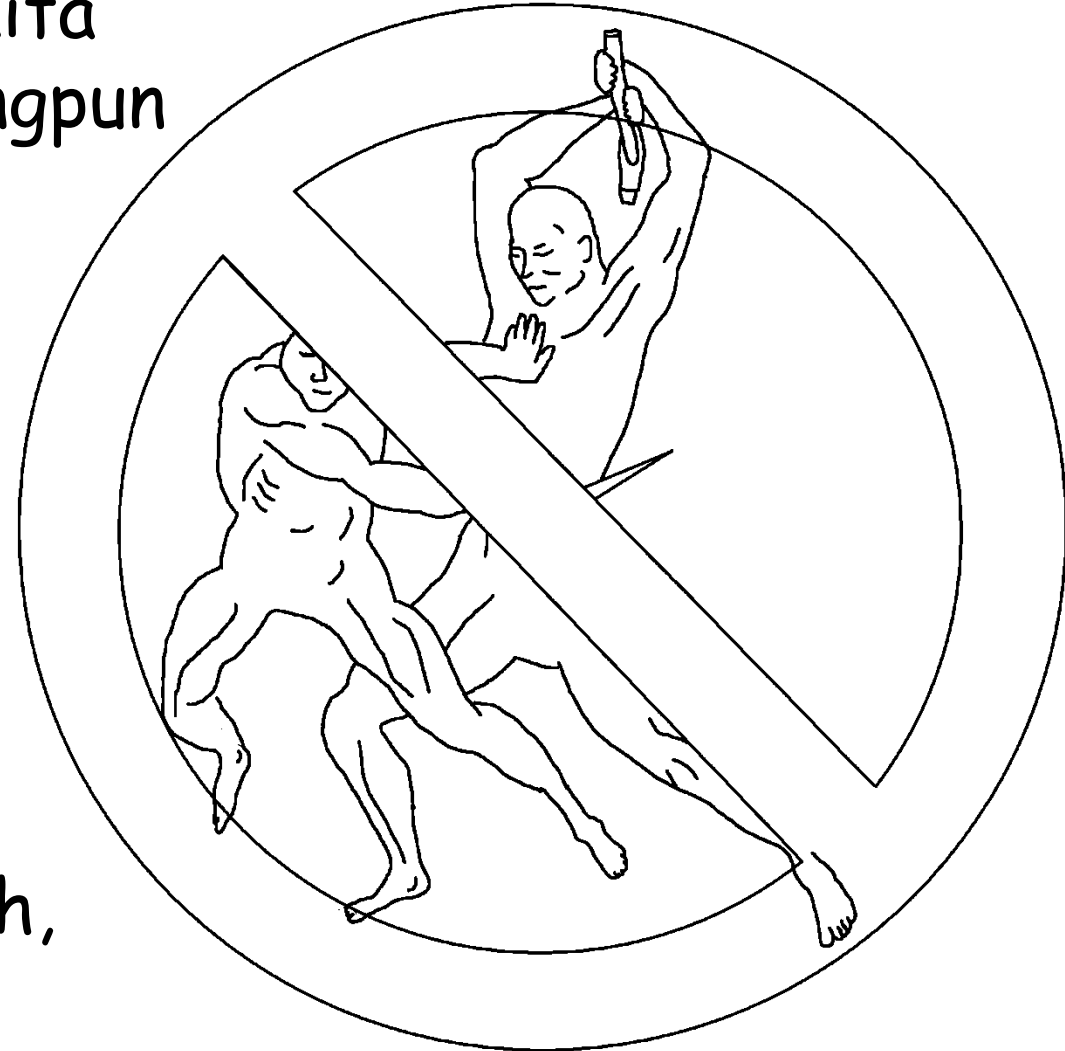

Di dalam surga dengan Tuhan kadeda lagi banyu mata. Kadang-kadang umat Tuhan manangis oleh pandaritaan hebat nang di alami dalam hidup ini. Di surga, Tuhan pasti mahapus sabarataan banyu mata.





Di sana kadeda lagi kematian. Umat Tuhan akan salalu baimbaian dengan Tuhan. Di sana kadeda lagi kesedihan, kadeda lagi tangisan, kadeda lagi pandaritaan. Kadeda lagi kesakitan, kadeda lagi perpisahan, kadeda lagi panguburan.



Sebarataan urang di dalam surga bahagia salawasannya lawan Tuhan. Nang tabaik dari sebarataannya, surga adalah sagan kanakan lakian lawan binian (lawan urang dewasa jua) nang parcaya lawan Yesus Kristus sagan juruselamat lawan manaati Inya sabagai Tuhan buhannya.



Surga ada sabuah buku nang disambat lawan Alkitab kahidupan Anak Domba. Buku ngini penuh dengan ngaran urang-urang. Apakah ikam tahu ngaran siapa nang tatulis di sana? Bujur! Ngaran sebrataan urang nang ma'andak kaparcayaan buhannya di dalam Yesus.

Apakah ngaran ikam jua ada di sana?

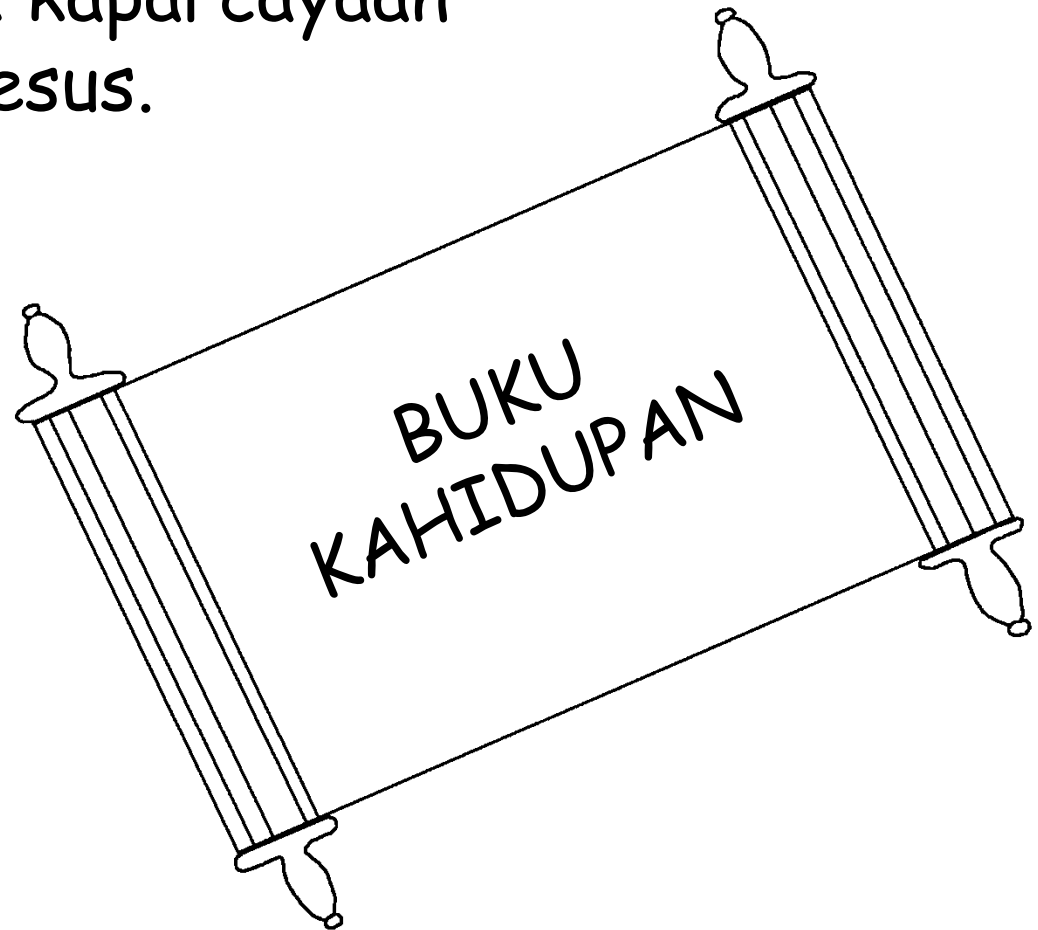

Kata terakhir dalam Alkitab tentang surga  
adalah undangan nang luar biasa.

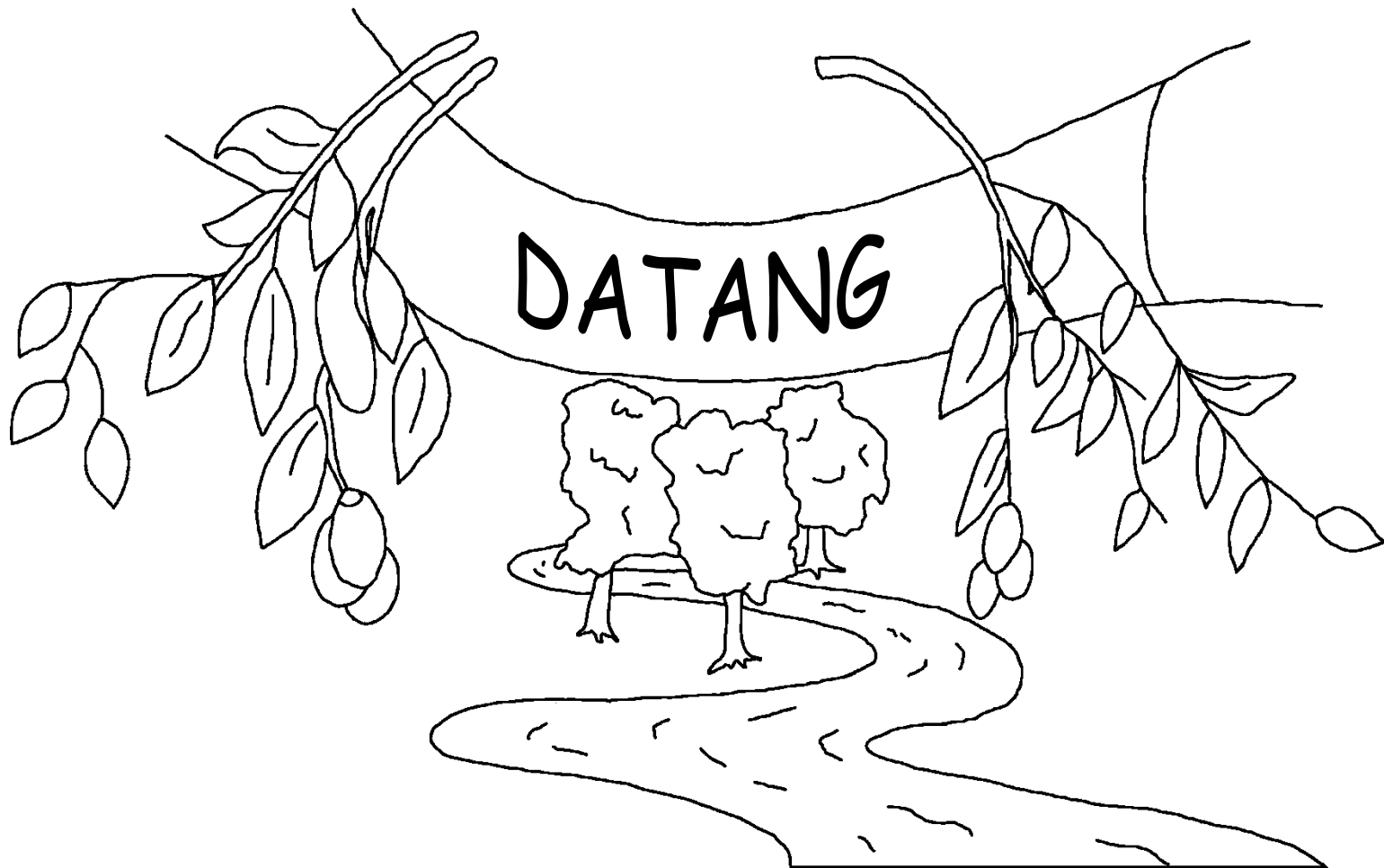

"Roh lawan panganten binian ngitu bepadah: 'Yo!  
Lawan barangsiapa nang mandangarNya, hendaklah  
inya bepadah: 'Yo!' Lawan barangsiapa nang haus,  
handaklah inya datang, lawan barangsiapa nang  
handak, handaklah inya ma'ambil banyu kahidupan

dengan  
cuma-cuma!"



Surga, Rumah Tuhan nang indah

Sabuting kisah matan Firman Tuhan, Alkitab

Taulih dalam

Yohanes 14:2 Korintus 5:

Wahyu 4, 21, 22

"Amun tabuka, firman-firmanPian mambari  
pahaman." Mazmur 119:130



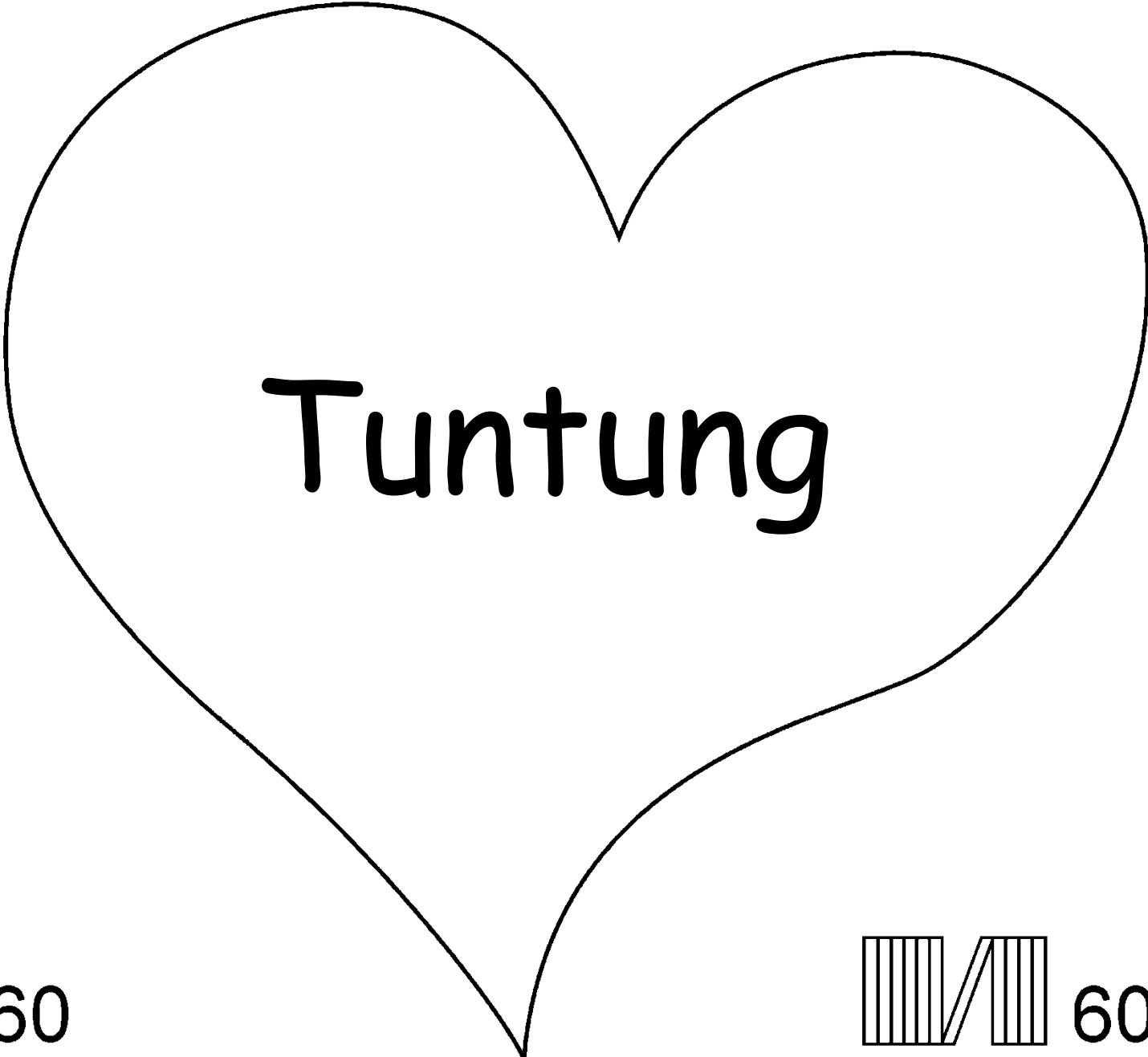

Tuntung

| 60

||||| 60



Kisah Alkitab ni memudah akan sagan kita kaya apa Allah kita nang Hebat tu, sudah mancipta akan kita ni lawan kita handak mambari pengartian mengenal Inya (Tuhan) labih dalam lagi.

Allah tu tahu, pa bila kita ni beulah hal nang kada baik, yang Inya (Tuhan) sambat sabagai dosa. Hukum dosa tu maut, tapi Allah ni sayang banar lawan kita. Inya (Bapa) mangirim akan anakNya, Yesus, sagan mati di kayu salib lawan di hukum oleh dosa-dosa kita. Imbah tu Yesus tu hidup lagi, habis tu tulak ka surga! Pa bila buhan pian percaya dengan Yesus, lawan minta inya ma'ampuni dosa-dosa buhan pian dengan ulun, Inya (Tuhan) menggawinya! Inya (Tuhan) handak datang lawan tinggal di dalam hidup buhan pian berataan, habis tu ulun & buhan pian akan hiduo beimbai Inya (Tuhan) salawasan.

Jaka buhan pian handak babulik dari dosa-dosa pian, pander ja kaya ini ke Tuhan: Allah nang hebat, ulun percaya kalo nya Yesus sudah mati sagan kita, lawan wayah ni hidup lagi. Tamui ja dalam hidup kita, lawan ampuni dosa-dosa ulun, biar ulun bisa beisi hidup nang hanyar wayah ni, lawan suatu saat kena tulak beimbaian dengan Tuhan selawasnya. Tolongi ulun sagan hidup gasan Tuhan sbagai anak Mu (Tuhan) amin.

Bacai Alkitab lawan bepanderan dengan Tuhan  
satiap hari! Yohanes 3:19

