

Біблія для дзяцей  
прадстаўляе

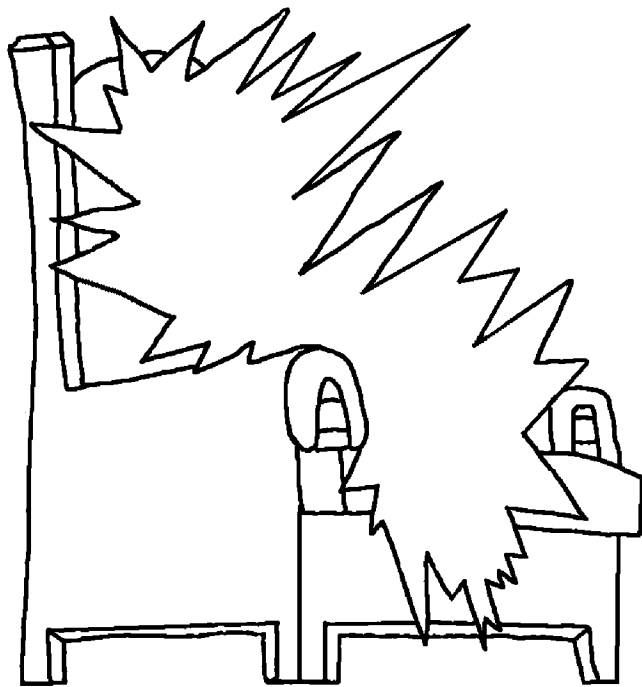

Нябёсы,  
Цудоўны  
Божы  
Дом



Аўтар: Edward Hughes  
Ілюстратар: Lazarus  
Alastair Paterson  
Адаптаваў: Sarah S.  
Пераклаў: Christian Lingua  
Выдавец: Bible for Children  
[www.M1914.org](http://www.M1914.org)

BFC  
PO Box 3  
Winnipeg, MB R3C 2G1  
Canada

©2021 Bible for Children, Inc.

Ліцэнзія: Вы маеце права капіяваць ці друкаваць гэтую гісторыю,  
але не ў камерцыйных мэтах (не прадаваць яе).



Калі Ісус жыў на зямлі, Ён распавядаў сваім вучням пра неба. Ён назваў нябёсы "Домам Айца Майго", і казаў, што там багата асабнякоў. Асабняк - гэта вялікі, прыгожы дом. Але нябёсы велічней і прыгажэй, чым любы дом на гэтай зямлі.



Ісус сказаў: "Я іду падрыхтаваць вам месца. І калі пайду і падрыхтую вам месца, прыйду зноў і вазьму вас да Сябе". Пасля таго, як Ён уваскрэс з мёртвых, Ісус пайшоў на нябёсы. На вачах сваіх вучняў Ісус узнёсся, і воблака ўзяло Яго з вачэй іхных.



З тых часоў хрысціяне памяталі абяцанне Ісуса  
вярнуцца і забраць іх з Сабой. Ісус сказаў, што Ён  
вернецца раптам, калі менш за ўсё гэтага  
чакаеш. Але як наконт хрысціян,

якія паміраюць, перш чым  
Ён прыйдзе? Біблія кажа,  
што яны адразу пасля  
смерці сустраюцца з  
Ісусам і будуць з Ім.  
Быць па-за целам  
азначае быць у



**У ПРЫСУТНАСЦІ  
ГОСПАДА**

прысутнасці  
Госпада.



Адкрыццё, апошняя кніга ў Бібліі, кажа пра тое,  
наколькі цудоўна на нябёсах. Самае дзіўнае, што  
нябёсы - гэта дом Бога, вельмі асаблівым чынам.

Бог прысутнічае  
паўсюль, але  
Яго трон - на  
нябёсах.

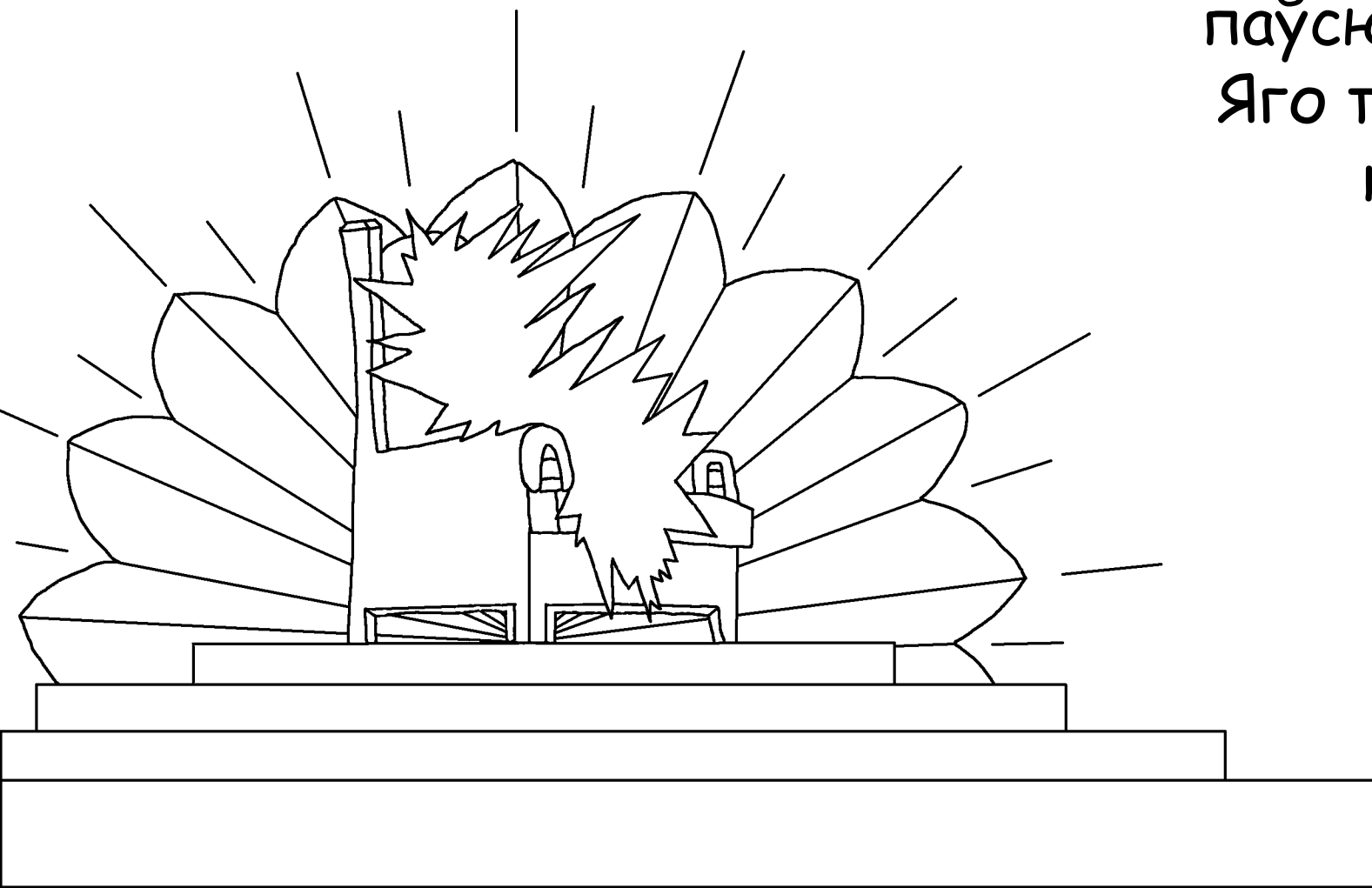

Анѣлы і іншыя нябесныя істоты пакланяюцца Богу на нябёсах. Таксама гэта робяць усе Божыя людзі, якія памерлі і ўзнесліся на неба. Яны спяваюць Богу асаблівыя песні хвалы.



Вось некоторыя словы з адной песні, якую яны  
спяваюць: "ТЫ ВАРТЫ... БО ТЫ КРЫВЁЮ  
СВАЁЙ АДКУПІЎ НАС БОГУ З  
КОЖНАГА КАЛЕНА І РОДУ,  
І НАРОДУ І ПЛЕМЕНИ, І  
ЗРАБІЎ НАС ЦАРАМІ І  
СВЯТАРАМІ  
БОГУ  
НАШАМУ".  
(Адкр. 5: 9)





Самыя апошнія старонкі Бібліі апісваюць нябёсы як "Новы Ерусалім". Ён вельмі, вельмі вялікі, з высокай сцяной звонку. Сцяна зроблена з каменя яспісу і яна празрыстая, як крыштал.

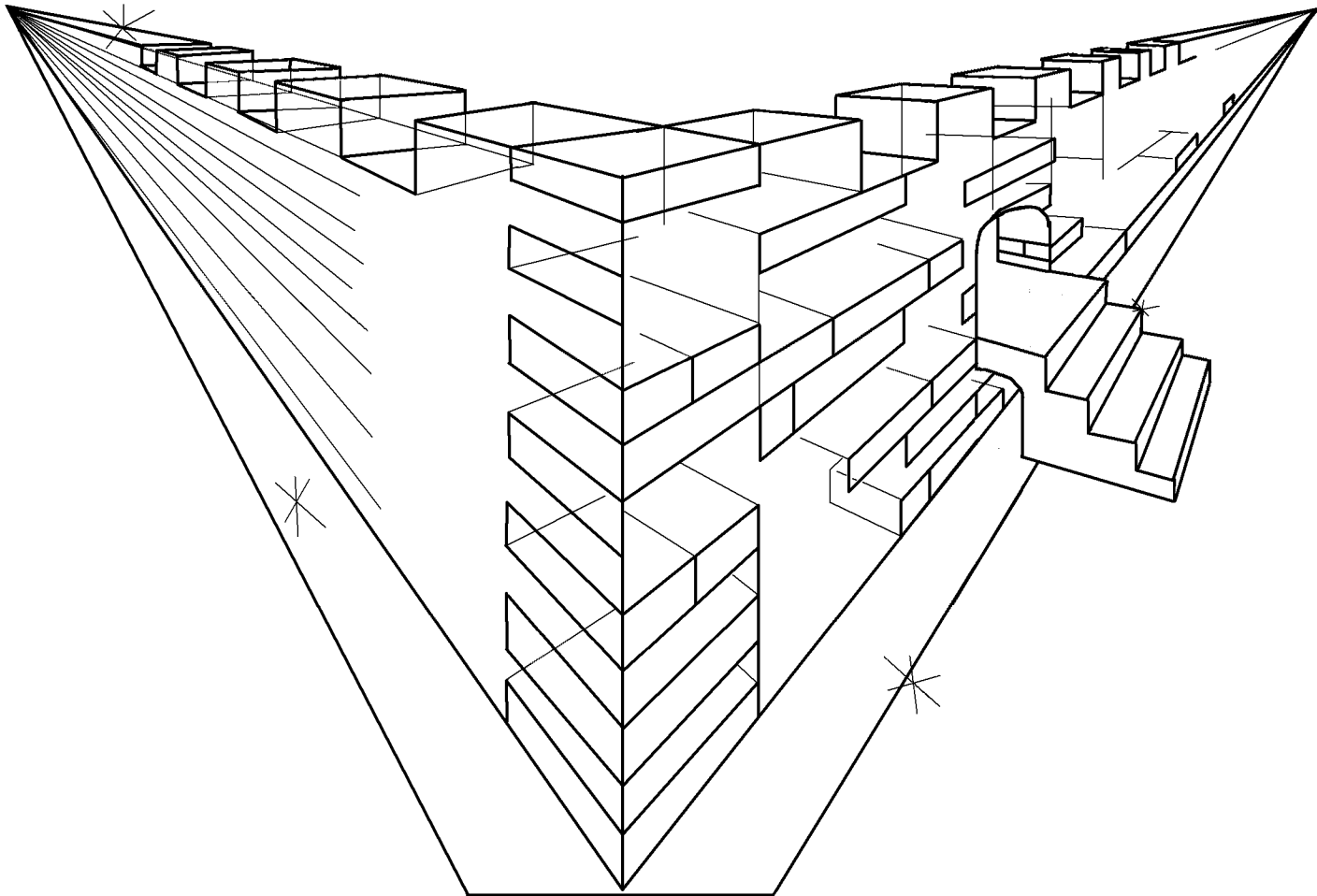

Ювелірныя вырабы і каштоўныя камяні  
пакрываюць падмурак сцяны, бліскаючы  
пышнымі колерамі. Кожная гарадская брама  
зроблена з адной велізарнай перліны!

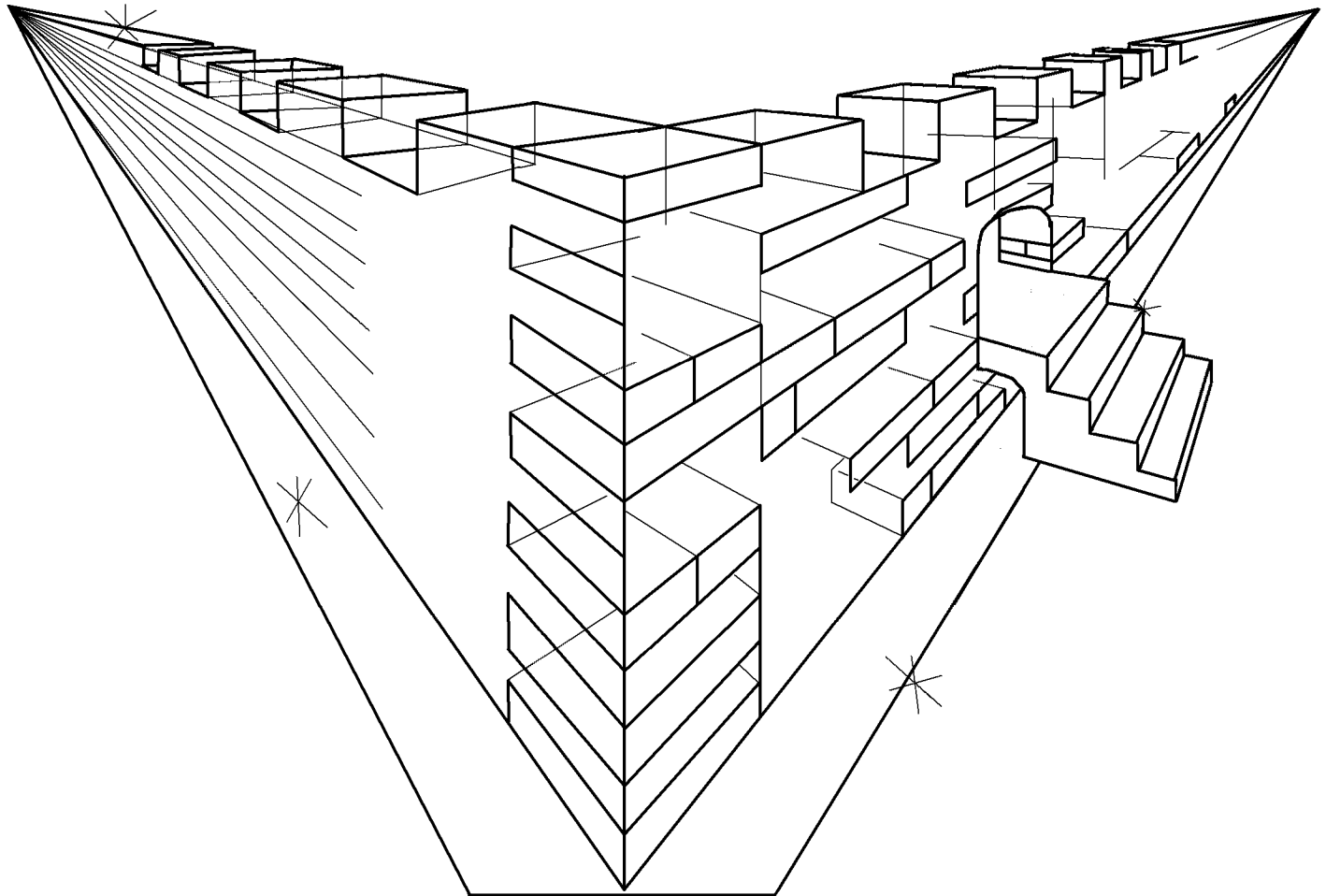

Гэтыя вялізныя брамы з перлін ніколі не  
зачыняюцца. Хадзем і паглядзім навокал... ОГО!  
Нябёсы ўнутры выглядаюць яшчэ прыгажэй.  
Горад зроблены з сапраўднага золата, чыстага  
як шкло.

Нават  
вуліца  
зроблена  
з золата.

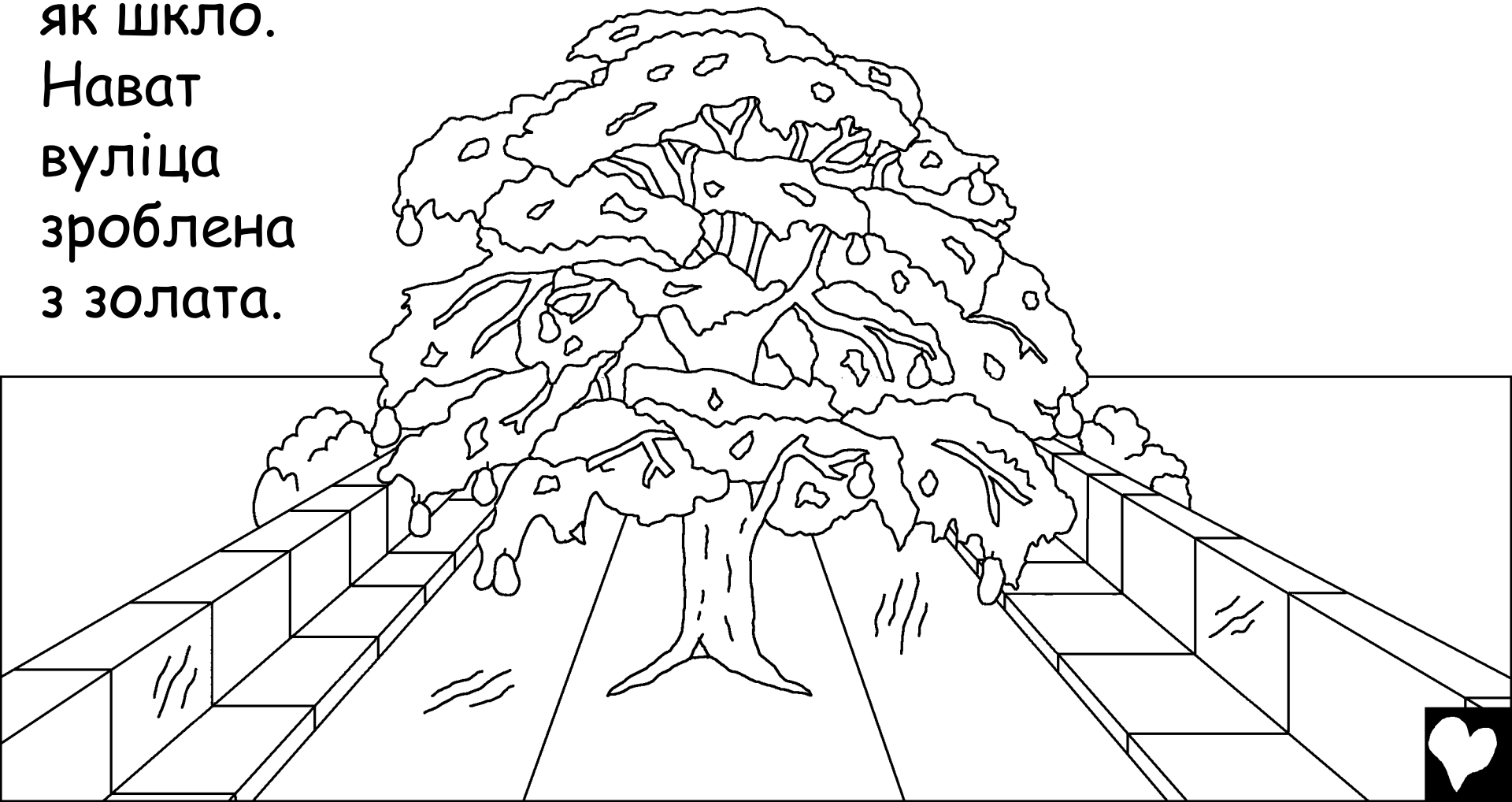

Прыгожая, чыстая рака з вадою жыцця цячэ ад трону Божага. Па абодва бакі ад ракі стаіць дрэва жыцця, якое ўпершыню мы пабачылі яшчэ ў Эдэмскім садзе. Гэтае дрэва вельмі асаблівае. На ім расце дванаццаць розных відаў пладоў, кожны месяц розныя. І лісце на дрэве жыцця - для ацалення народаў.

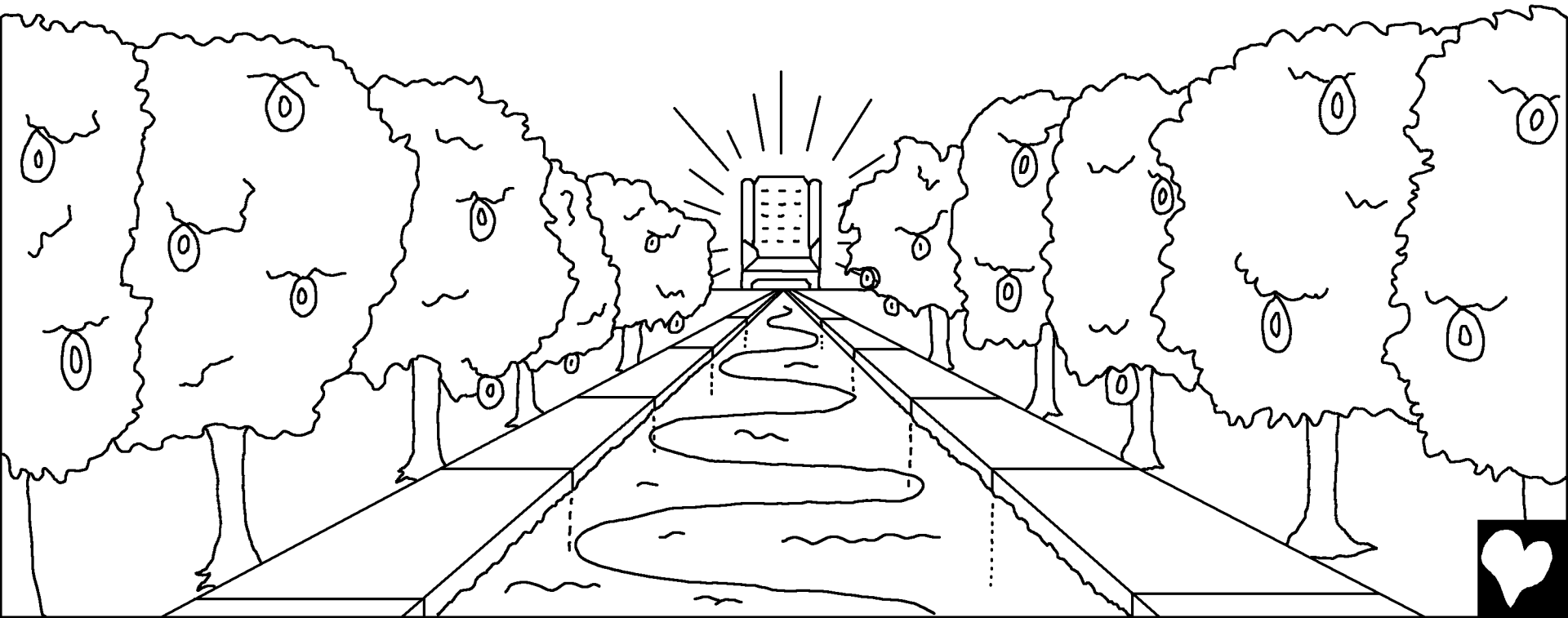

Нябёсам ня патрэбныя сонца або месяц, каб было святло. Уласная слава Бога напайняе іх цудоўным святлом. Там ніколі не бывае ночы.

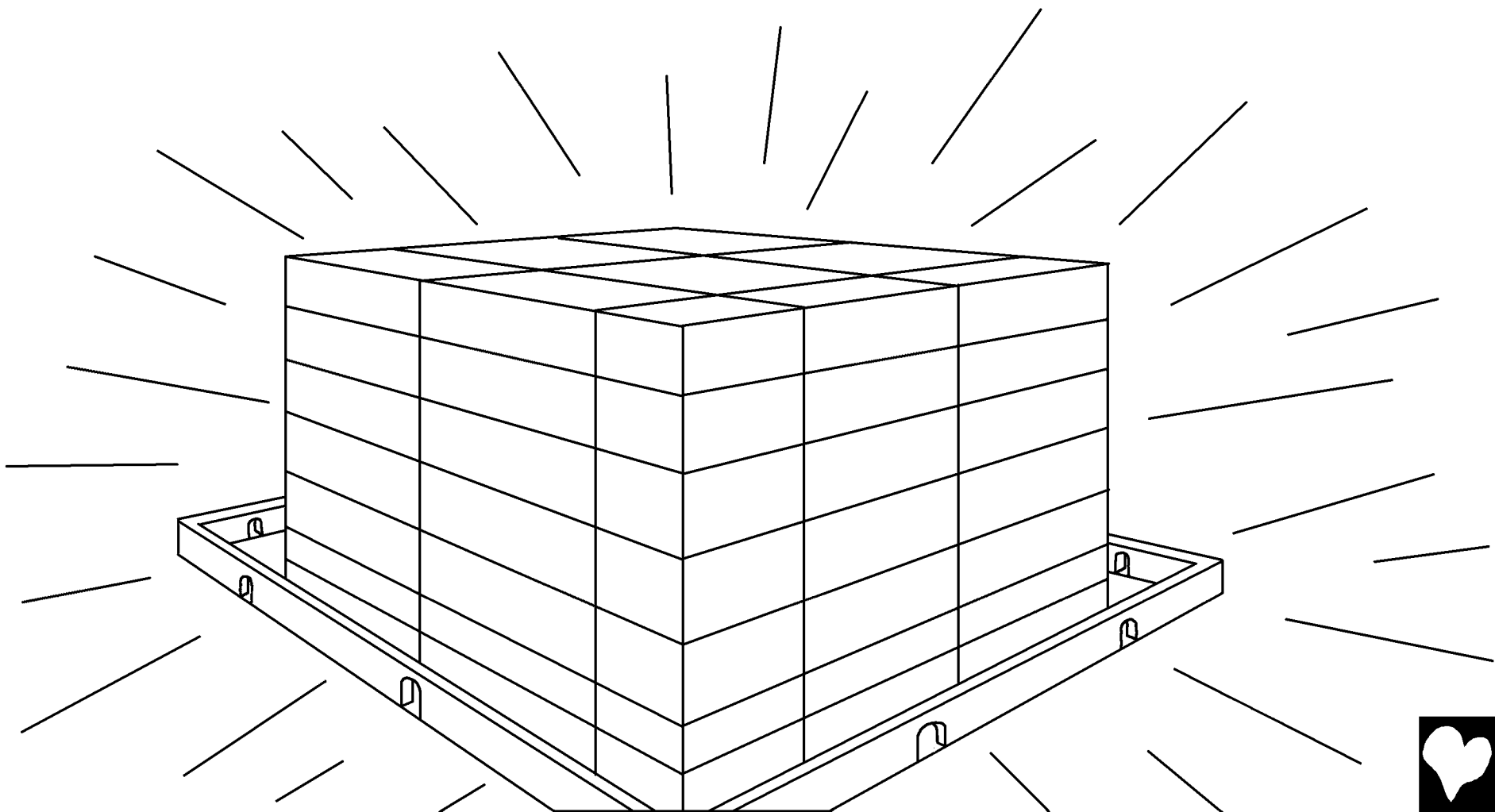

Нават жывёлы на Нябёсах адрозніваюцца ад нашых. Усе яны ручныя і прыязныя. Ваўкі і авечкі разам сілкуюцца травой. Нават магутныя львы ядуць салому, нібы валы. Гасподзь кажа: "Яны не будуць рабіць ліха і шкоды на ўсёй святой гары Маёй."



Калі мы паглядзім  
навокал, то заўважым,  
што некаторыя рэчы  
зніклі з нябёсаў.

Там не  
пачуеш  
гнеўнае  
слова.  
Ніхто не

спрачаецца  
і не паводзіць  
сябе эгаістычна.



Там няма замкаў на  
дзвярах, бо на небе  
няма злодзеяў, якія  
крадуць. Там  
таксама няма  
хлусаў,  
забойцаў,  
чараўнікоў  
або іншых  
злых  
людзей.  
На нябёсах  
адсутнічае  
грэх любога  
роду.



Таксама на нябёсах  
з Богам больш няма  
слёз. Часам Божыя  
людзі ў гэтым  
жыцці плачуць з-за  
вялікіх трывог у  
жыцці. На нябёсах  
Бог назаўжды сатрэ  
ўсе слёзы.





На нябёсах таксама няма смерці. Божы народ  
будзе вечна з Госпадам. Там больш не будзе  
гора, плачу, болю. Не будзе хваробаў,  
расставанняў і  
пахаванняў.

Кожны на  
нябёсах  
будзе  
назаўжды  
шчаслівы  
разам з  
Богам.



І найлепшае ва ўсім гэтым тое, што нябёсы чакаюць хлопчыкаў і дзяўчынак (а таксама дарослых), якія паверылі ў Ісуса Хрыста як свайго Збавіцеля і паслухаліся Яго як свайго Госпада. На нябёсах ёсць асаблівая кніга - Кніга жыцця Ягняці. Яна запоўнена імёнамі людзей.

Ці ведаеце вы, чые імёны там запісаныя?

Усіх людзей, хто паклаў сваю надзею на Ісуса, паверыў у Яго. Ці ёсць там вашае імя?



Апошнія словамі Бібліі аб Нябёсах - гэта  
цудоўнае запрашэнне: "І Дух і нявеста кажуць:  
прыйдзі! Хто прагне, хай прыходзіць, і, хто  
жадае, няхай бярэ ваду жыцця задарам".



Нябёсы, Цудоўны Божы Дом  
Гісторыя з Божага Слова, Бібліі  
знаходзіцца ў

Яна 14; 2 Карынфянам 5;  
Адкрыццё 4, 21, 22

"Сведчанне словаў Тваіх прасвятляе."  
Псалтыр 119:130



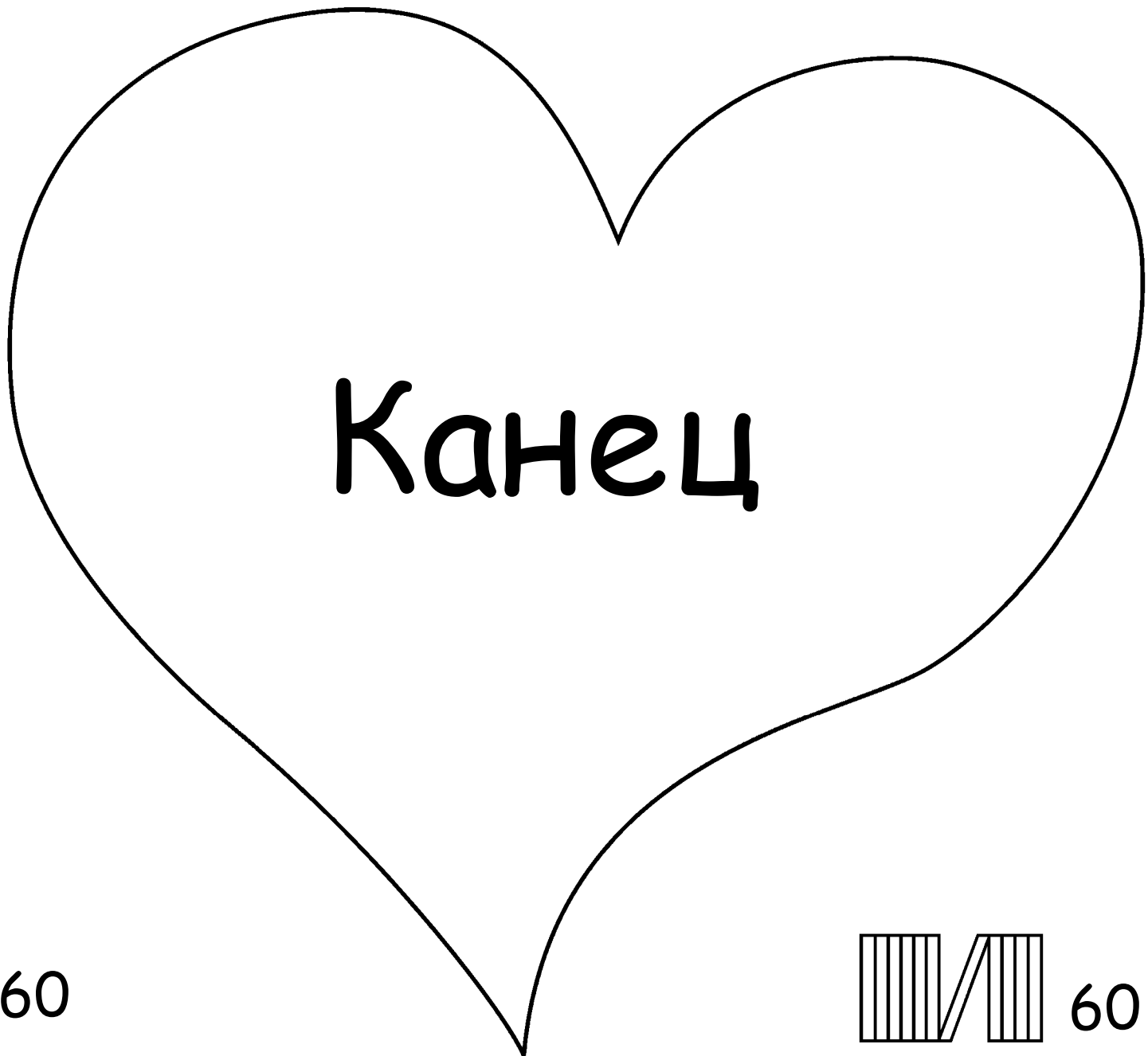

Канец

60

60



Гэтая Біблейская гісторыя распавядае нам пра  
цудоўнага Бога, Які стварыў нас, і хоча, каб вы ведалі Яго.

Бог ведае, што мы рабілі дрэнныя справы, якія Ён называе  
грахам. Пакаранне за грэх ёсць смерць, але Бог любіць вас  
так моцна, што Ён паслаў Свайго адзінага Сына, Ісуса, памерці  
на крыжы і панесці пакаранне за вашыя грахі. Потым Ісус  
уваскрэс з мёртвых і вярнуўся дадому, на нябёсы! Калі вы  
паверыце ў Ісуса і папросіце Яго прабачыць вашыя грахі,  
Ён зробіць гэта! Ён прыйдзе і цяпер будзе жыць унутры  
вас, а вы будзеце жыць з Ім вечно.

Калі вы верыце, што гэта праўдзіва, скажыце Богу наступнае:  
Дарагі Ісус, я веру, што Ты Бог і стаў чалавекам, каб памерці  
за мае грахі, і цяпер Ты зноў жывы. Калі ласка, увайдзі ў  
маё жыццё і прабач мае грахі, каб я мог мець новае жыццё  
цяпер, і аднойчы прыйсці да Цябе, каб быць з Табой  
назаўжды. Дапамажы мне слухацца Цябе і жыць  
для Цябе, як Тваё дзіцё. Амін.

Чытай Біблію і размаўляй з Богам кожны дзень! Ян 3:16

