

# শিশুদের জন্য বাইবেল নিবেদন করছে

শমূয়েল,  
ঈশ্বরের বালক সেবক



লেখক: Edward Hughes  
চিত্রাংকন: Janie Forest; Alastair Paterson  
অভিযোজন: Lyn Doerksen  
অনুবাদক: Manab Biswas  
প্রযোজনায়: শিশুদের জন্য বাইবেল  
[www.M1914.org](http://www.M1914.org)

BFC  
PO Box 3  
Winnipeg, MB R3C 2G1  
Canada

©2021 Bible for Children, Inc

স্বত্বাধিকার: গল্পটির অনুলিপি বা প্রিন্ট ব্যবহার করা যাবে তবে বিক্রয় করা যাবে না।

1

হান্না একজন ভালো মহিলা ছিল। তিনি ইলকানা নামে এক ভদ্রলোককে বিয়ে করেছিলেন। তারা দু'জনে ঈশ্বরের উপাসনা করতেন ও অন্যদের প্রতি দয়ালু ছিলেন। কিন্তু হান্নার জীবনে কিছু ফাঁকা ছিল। তিনি একটি সন্তান চাইতেন।

কিন্তু কেমন করে তার সন্তান হবে!  
তিনি প্রার্থনা করতেন ও আশা করে অপেক্ষা করতেন। কিন্তু কোনও সন্তান এল না!

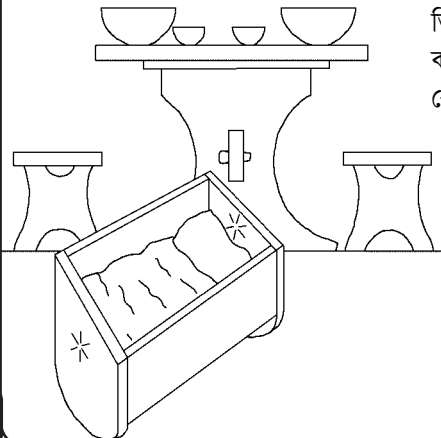

2

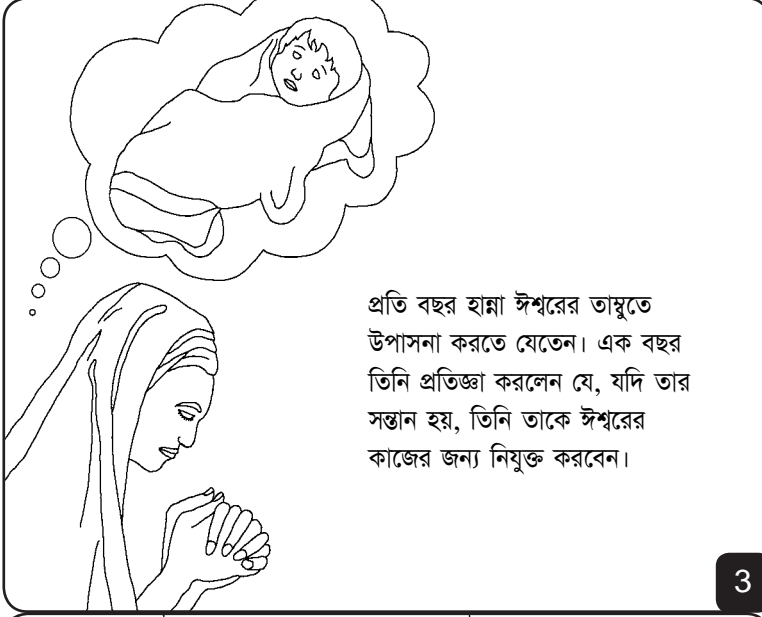

প্রতি বছর হান্না ঈশ্বরের তাম্বুতে উপাসনা করতে যেতেন। এক বছর তিনি প্রতিজ্ঞা করলেন যে, যদি তার সন্তান হয়, তিনি তাকে ঈশ্বরের কাজের জন্য নিযুক্ত করবেন।

3

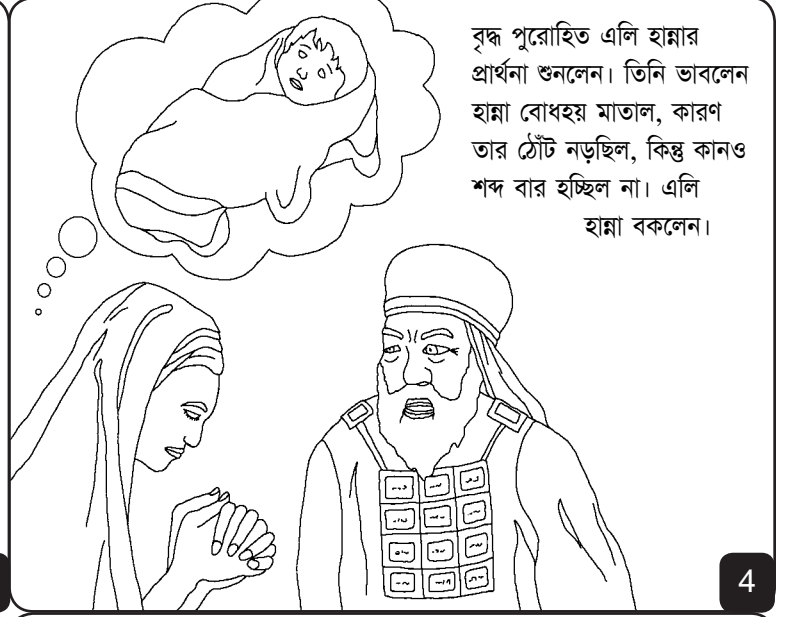

বৃদ্ধ পুরোহিত এলি হান্নার প্রার্থনা শুনলেন। তিনি ভাবলেন হান্না বোধহয় মাতাল, কারণ তার ঠোঁট নড়ছিল, কিন্তু কানও শব্দ বার হচ্ছিল না। এলি হান্না বকলেন।

4

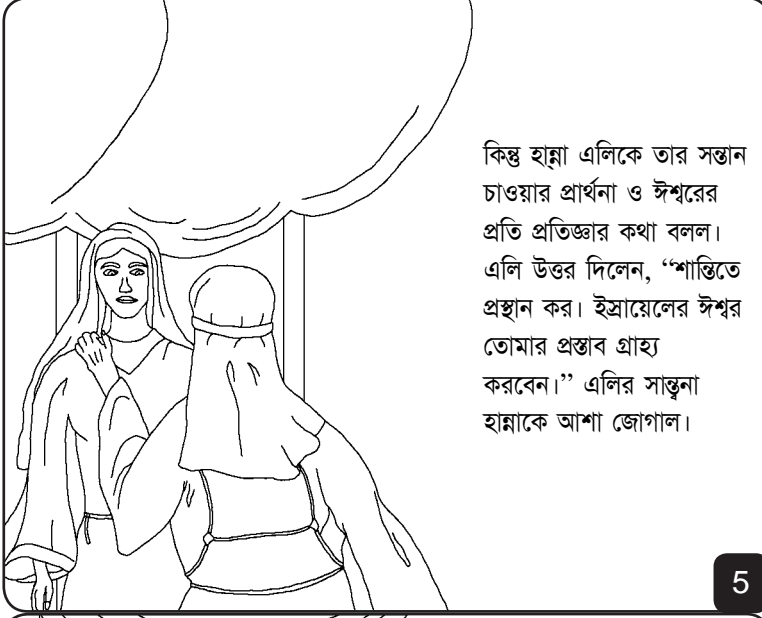

কিন্তু হান্না এলিকে তার সন্তান চাওয়ার প্রার্থনা ও ঈশ্বরের প্রতি প্রতিজ্ঞার কথা বলল। এলি উত্তর দিলেন, “শান্তিতে প্রস্থান কর। ইস্রায়েলের ঈশ্বর তোমার প্রস্রাব গ্রাহ্য করবেন।” এলির সান্ত্বনা হান্নাকে আশা জোগাল।

5

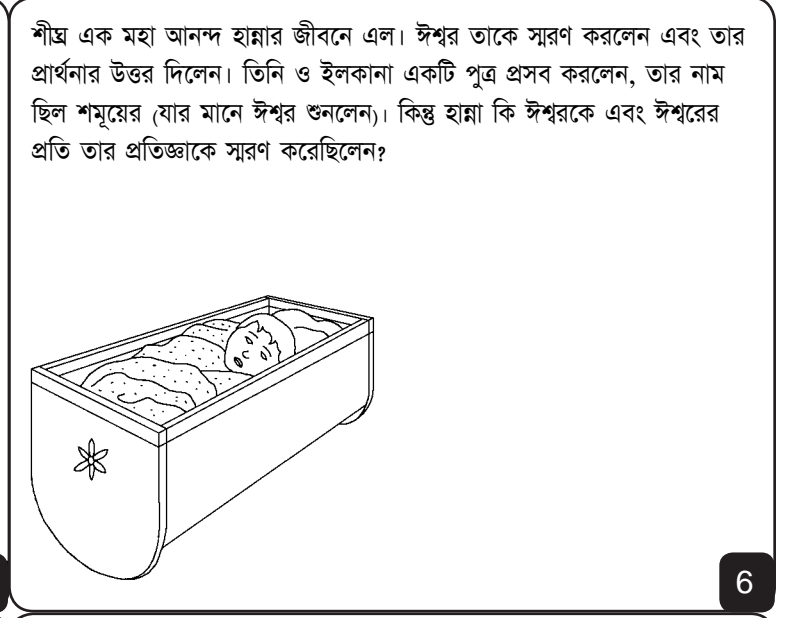

শীঘ্র এক মহা আনন্দ হান্নার জীবনে এল। ঈশ্বর তাকে সুরণ করলেন এবং তার প্রার্থনার উত্তর দিলেন। তিনি ও ইলকানা একটি পুত্র প্রসব করলেন, তার নাম ছিল শমূয়ের (যার মানে ঈশ্বর শুনলেন)। কিন্তু হান্না কি ঈশ্বরকে এবং ঈশ্বরের প্রতি তার প্রতিজ্ঞাকে সুরণ করেছিলেন?

6

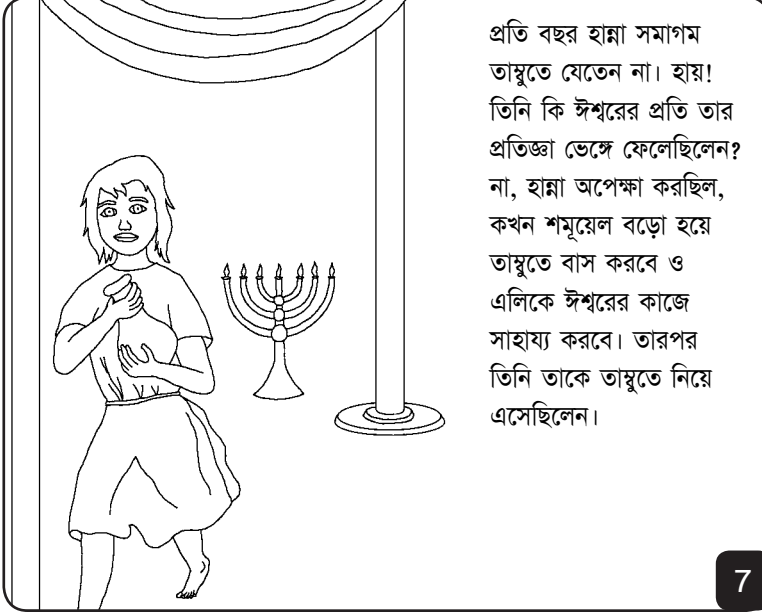

প্রতি বছর হান্না সমাগম তাম্বুতে যেতেন না। হায়! তিনি কি ঈশ্বরের প্রতি তার প্রতিজ্ঞা ভেঙ্গে ফেলেছিলেন? না, হান্না অপেক্ষা করছিল, কখন শমূয়েল বড়ো হয়ে তাম্বুতে বাস করবে ও এলিকে ঈশ্বরের কাজে সাহায্য করবে। তারপর তিনি তাকে তাম্বুতে নিয়ে এসেছিলেন।

7



ঈশ্বর হান্নার বিশ্বস্ততার সম্মান করলেন। শমূয়েলের পর ঈশ্বর তাকে আরও তিন পুত্র ও দুই কন্যা দিয়েছিলেন। প্রতি বছর হান্না ঈশ্বরের উপাসনার জন্য তাম্বুতে গিয়েছিলেন এবং শমূয়েলের জন্য নতুন পোশাক বানিয়ে আনতেন।

8

শমূয়েল শুধু একমাত্র এলির সাহায্যকারী ছিল না। এলির পুত্র হফনি ও পীনহস, সেখানে কাজ করত, কিন্তু তারা দুষ্ট কাজ করে ঈশ্বরকে অপমান করত এবং তাদের পিতা এলি তাদের অনুনয় করলেও, তারা তাদের কাজের পরিবর্তন করত না। তাম্বুতে কাজ চলাকালীন এলি তাদের বকতে পারতেন, কিন্তু তিনি তা করেননি।



9

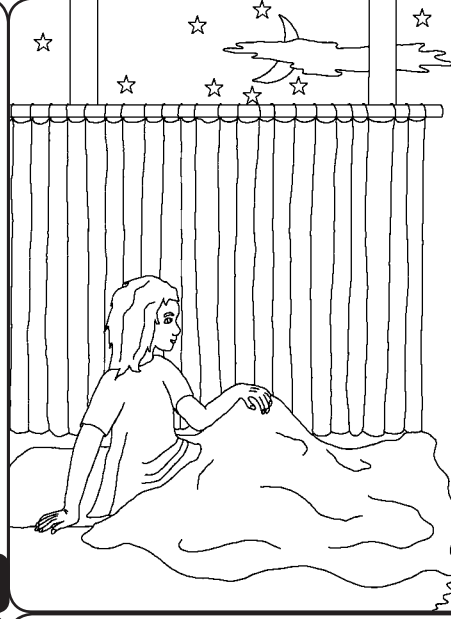

এক রাতে শমূয়েল তাকে ডাকার এক শব্দ শুনতে পেলেন। সে ভাবল, বোধহয় এলি তাকে ডাকছেন, সে বলল, “আমি এইখানে।” এলি বলল, “আমি ডাকিনি।” এটা তিনবার ঘটেছিল, এলি জানত যে, ঈশ্বর শমূয়েলের সাথে কথা বলতে চাইছেন। এলি শমূয়েলকে বললেন, “যদি তিনি তোমায় ডাকে, তুমি অবশ্য বোলো, প্রভু বলুন, তোমার সেবক শুনছে।” ঈশ্বর আবার ডাকলেন এবং শমূয়েলকে এক গুরুত্বপূর্ণ বার্তা দিলেন।

10

সকাল বেলায় এলি শমূয়েলকে ডেকে জিজ্ঞাসা করলেন, “কী সেই বিষয়, যা ঈশ্বর তোমায় বলেছেন?” যুবক শমূয়েল সমস্ত কিছু তাকে বললেন। এটা একটি ভয়ানক বার্তা ছিল। হফনি ও পীনহসের দুষ্কার জন্য ঈশ্বর এলির সমস্ত পরিবারকে ধ্বংস করতে চলেছেন।



11

ঈশ্বরের সতর্কতা সত্য হল। পলেস্টীয়দের সাথে যুদ্ধ চলার সময় এলির দুই দুষ্ট পুত্র ইস্রায়েলের সামনে নিয়ম সিদ্ধক নিয়ে যাচ্ছিল। শত্রুরা নিয়ম সিদ্ধক দখল করল ও হফনি-পীনহসের সাথে বহু ইস্রায়েলীয়দের হত্যা করল। এলি যখন এই ঘটনা শুনল, তিনি চেয়ার থেকে পড়ে গেলেন, তার ঘাড় ভেঙ্গে গেল ও সেই দিনেই তিনি মারা গেলেন।



12

ঈশ্বরের নিয়ম সিদ্ধক পলেস্টীয়দের এক সমস্যায় ফেলল। তারা সেটিকে তাদের মিথ্যা দেবতা দাগোন দেবতার মন্দিরে রাখল। সকালবেলায় দাগোন দেবতা মুখ খুঁবে পড়ছিল। পলেস্টীয়রা সেটিকে আবার ঠিক স্থানে রাখল, কিন্তু পরদিন সকালে আবার সেই অবস্থা, উবুড় হয়ে পড়ে আছে, কিন্তু এইসময় দাগোন দেবতা টুকরো টুকরো হয়ে ভেঙ্গে গিয়েছিল।

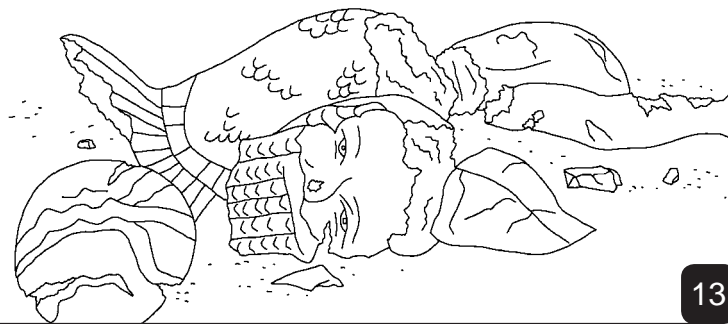

13

অসুস্থতা ও মৃত্যু পলেস্টীয়দের মধ্যে ছড়িয়ে পড়ল। ঈশ্বর তাদের সাড়া দিচ্ছেন কিনা, এই দেখতে পলেস্টীয়রা দুটি গরুকে ঠেলাগাড়ির সাথে বেঁধে দিয়ে ঈশ্বরের নিয়ম সিদ্ধকটা তার উপর রেখে দিল। আর বাছুরটা বেঁধে রেখে দিল। তারা বলল, “যদি গরু দুটি বাছুরকে ছেড়ে ইস্রায়েলে যায়, তাহলে আমরা জানব যে, এটা ঈশ্বর থেকে হয়েছে।” আর গরু দুটি চলে গেল।

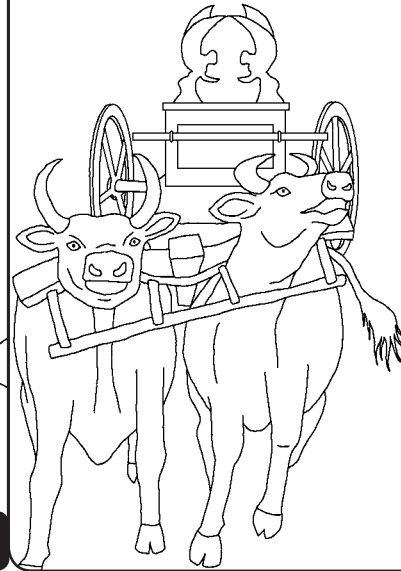

14

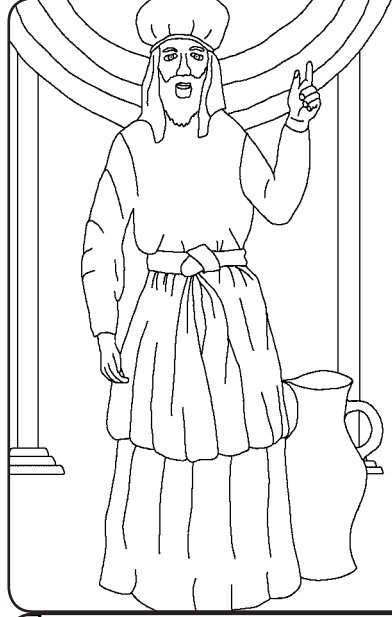

তখন শমূয়েল, যিনি এখন একজন বয়স্ক মানুষ, সমস্ত ইস্রায়েল লোকদের সাথে কথা বললেন। “যদি তোমরা হৃদয় সহকারে ঈশ্বরের কাছে ফের ... তাহলে তিনি পলেস্টীয়দের হাত থেকে তোমাদের রক্ষা করবেন।” লোকেরা ঈশ্বরের বিশ্বস্ত ভাববাদীর কথা শুনল এবং যতদিন শমূয়েল তাদের সঙ্গে ছিল, ততদিন ঈশ্বরের হাত পলেস্টীয়দের বিরুদ্ধে ছিল।

15

শমূয়েল, ঈশ্বরের বালক সেবক

ঈশ্বরের বাক্য থেকে বাইবেলের গল্প, বাইবেল,

যেখানে পাওয়া যায়

১শমূয়েল ১-৭

“তোমার বাক্য প্রকাশিত হলে তা আলো দান করে।”

গীতসংহিতা ১১৯:১৩০

16



17

60

17

বাইবেলের এই গল্প মহান ঈশ্বর সম্পর্কে আমাদের শিক্ষা দেয় যিনি আমাদের নির্মান করেছেন এবং তিনি চান যেন আপনি তাঁর সম্পর্কে জানেন।

ঈশ্বর জানেন আমরা মন্দ কাজ করেছি, যাকে তিনি পাপ বলেন। পাপের শাস্তি হচ্ছে মৃত্যু, কিন্তু ঈশ্বর আমাদের এতই ভাল বাসলেন যে তিনি তাঁর একমাত্র পুত্র যীশুকে পাঠালেন যেন আমাদের পাপের শাস্তিস্বরূপ তিনি ক্রুশে মৃত্যুবরণ করেন। এর পর যীশু মৃত্যু থেকে জীবিত হলেন এবং স্বর্গে চলে গেলেন। যদি আপনি যীশুকে বিশ্বাস করেন এবং আপনার পাপের জন্য তাঁর কাছে ক্ষমা চান, তাহলে তিনি ক্ষমা করবেন। তিনি আসবেন এবং আপনার অন্তরে বাস করবেন, এবং আপনিও তাঁর সংগে অনন্তকাল ধরে থাকবেন।

আপনি যদি এই সত্যকে বিশ্বাস করেন, তাহলে ঈশ্বরের উদ্দেশ্যে এই কথাগুলো বলুন: প্রিয় যীশু, আমি বিশ্বাস করি যে তুমি আমার প্রভু, এবং আমার পাপের জন্য তুমি মানুষ হয়ে জন্মেছিলে, আর এখন তুমি আবার জীবিত হয়ে উঠেছো। দয়াকরে আমার জীবনে এসো এবং আমার পাপ ক্ষমা করো, যাতে আমি নতুন জীবন পেতে পারি, এবং তোমার সংগে যেন অনন্তকাল ধরে থাকতে পারি। আমাকে সাহায্য কর যেন তোমার সন্তান হিসাবে তোমার বাধ্য থাকতে পারি এবং তোমার জন্য বেঁচে থাকতে পারি। আমেন।

বাইবেল পড়ুন এবং প্রতিদিন ঈশ্বরের সংগে কথা বলুন! যোহন ৩:১৬

18