

Alkitab Buat Bocah Nampilin

Yunus ama Ikan Gede



Nyeng nulis: Edward Hughes

Nyeng bikin gambar: Jonathan Hay
Alastair Paterson

Nyeng nyocokin: Mary-Anne S.

Nyeng terjemahin: Matheus Nalih Ungin

Dibikin buat: Bible for Children
www.M1914.org

©2024 Bible for Children, Inc.

Perijinan: Enté boleh ngegandain atau nyetak ini cerita,
selama enté kagak ngejualnya.



Jaman dulu, di Israel ada seorang laki-laki nyeng namanya Yunus.

Satu ari, Tuhan bersabda ama dia supaya pegih ke Niniwe, satu kota nyeng paling gede, paling rame di dunia

waktu itu.

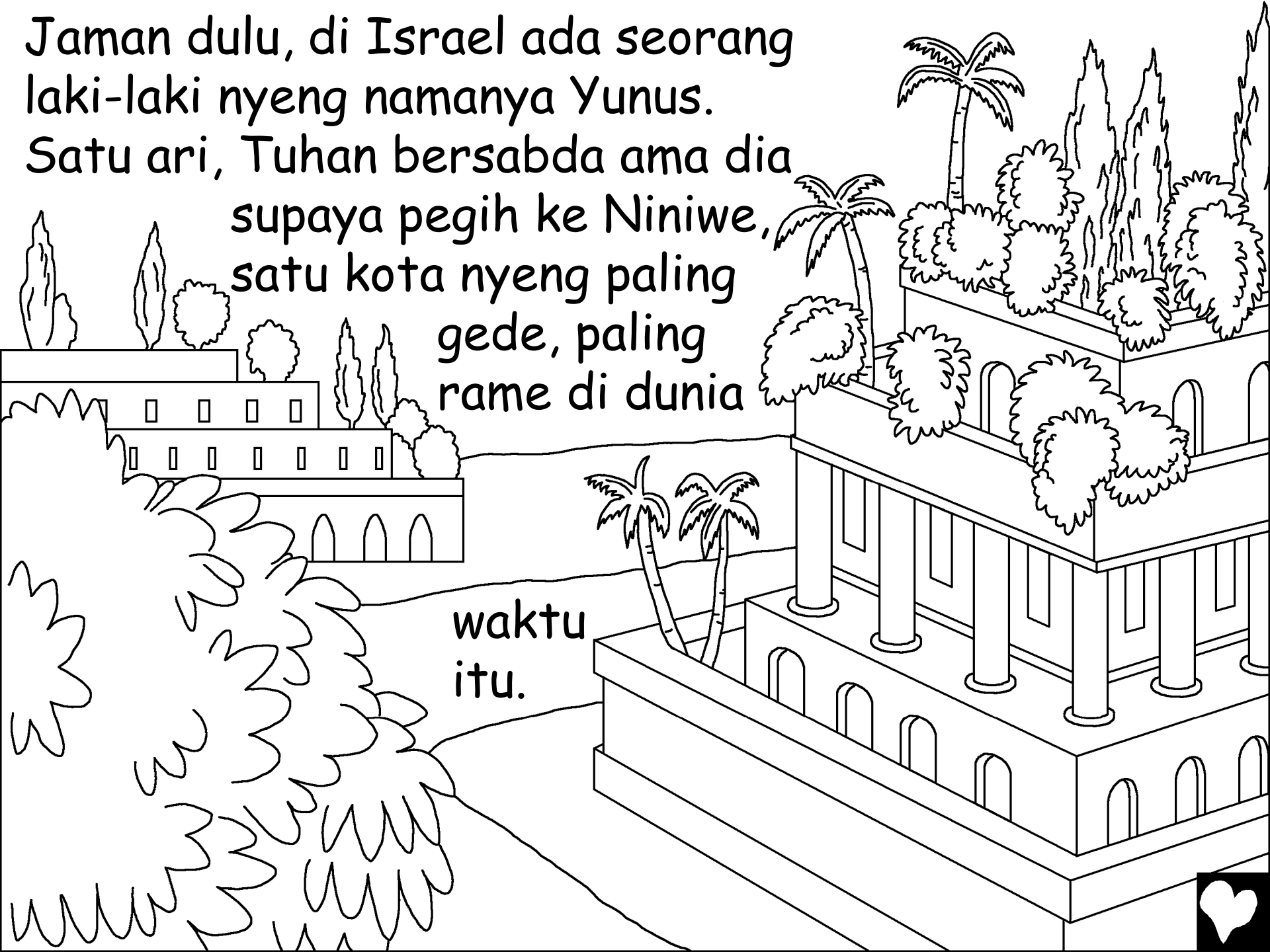

Yunus kudu ngasih tau orang-orang
di sono kalo Tuhan itu tau betapa
bedosanya mereka.

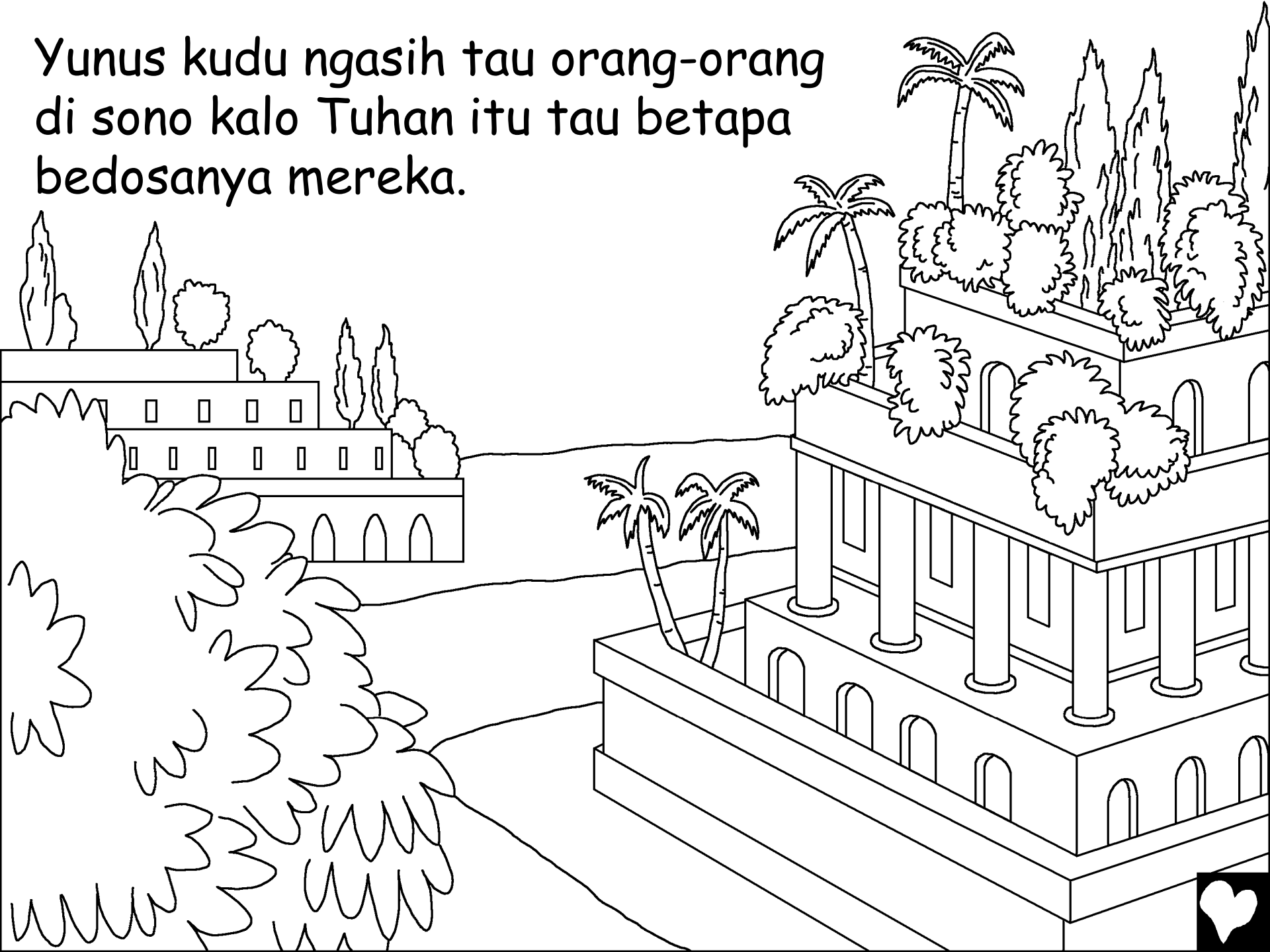

Tapi Yunus kaga nurut ama perintah Tuhan! Bukannya ia pegih ke Niniwe, dia malahan minggat numpang sebuah kapal ke arah nyeng ngejauhin Niniwe menuju ke satu daerah nyeng disebut Tarsus.



Lantas Tuhan ngirim angin nyeng kenceng ke tengah laut. Muncullah badai. Para juru mudi pada ketakutan, jangan-jangan kapal bakal ancur dan tenggelem.

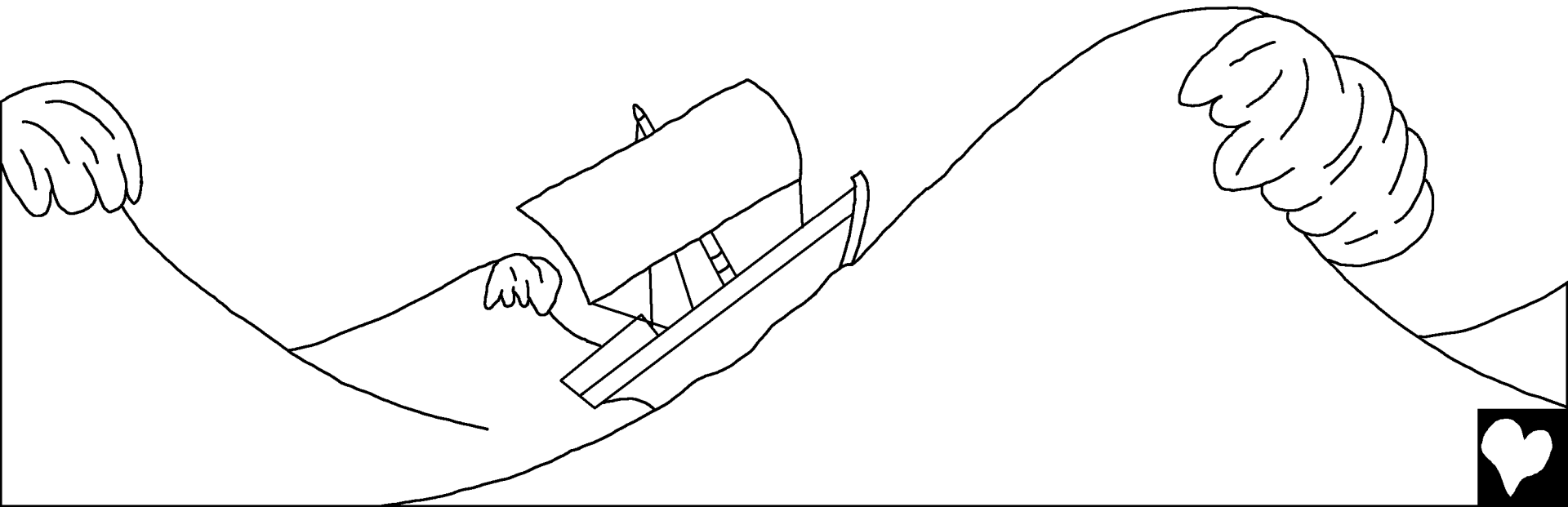

Badai ama angin makin tambah gede dan kenceng. Karena pada ketakutan juru mudi kapal mulain pada sembahyang kepada dewa-dewa mereka ama ngebuang semua barang-barang dari atas kapal buat ngentengin kapal. Tapi kaga bikin badai brenti.



Yunus satu-satunya penumpang di atas kapal nyeng kaga sembahyang. Dia malahan enak-enakan molor di dek paling bawah dalem kapal. Nahkoda kapal dateng nemuin dia. "Hey... apa nyeng kamu kerjain? Molor? Ayo bangun! Sembahyanglah pada Tuhanmu! Bisa jadi Tuhan bakalan kesian ama kita, bisa-bisa kita kaga bakalan dimusnahin."

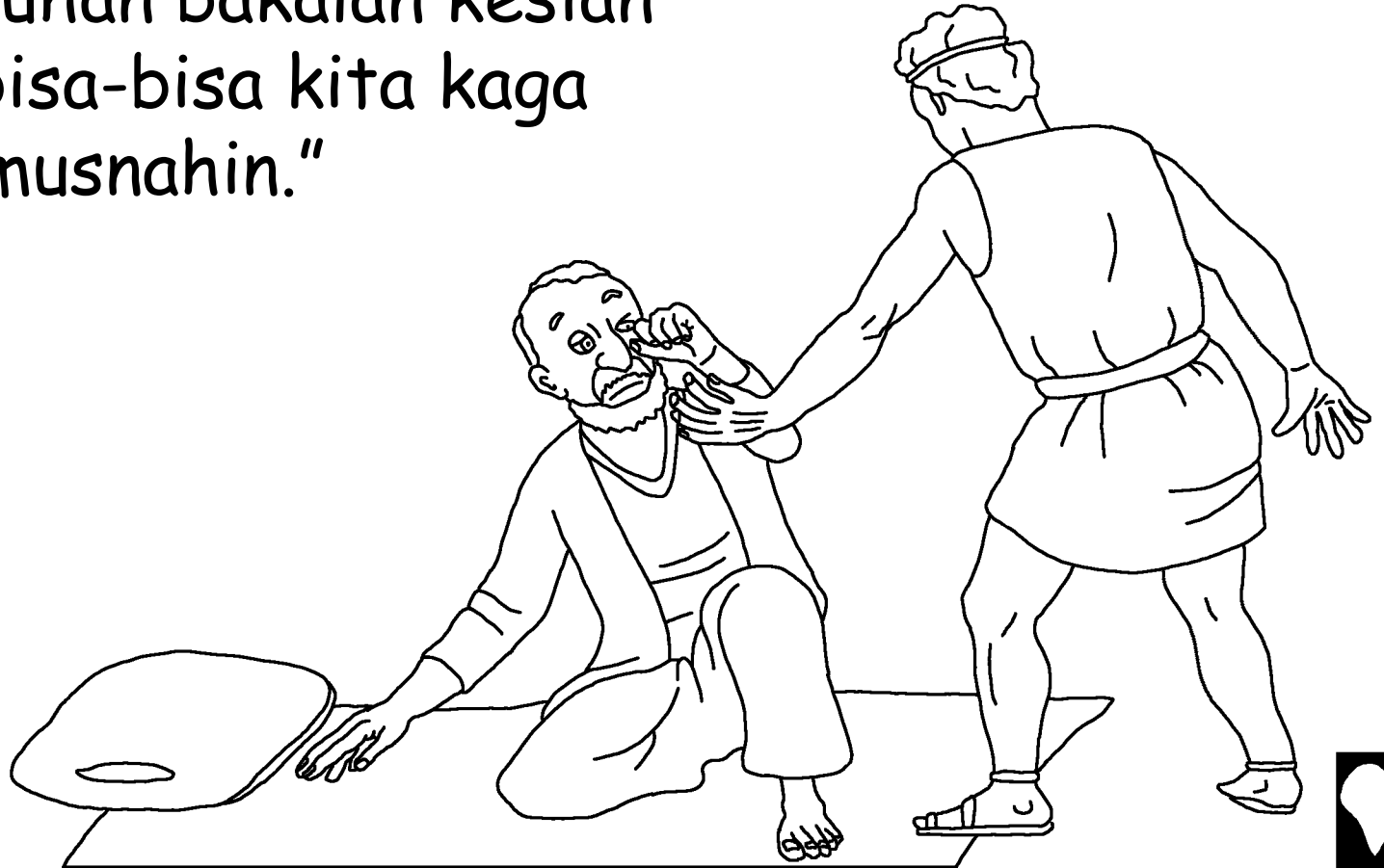

Para judi mudi kapal mulain nuduh Yunus jadi biang keroknya kapal mereka diserang badai. Yunus ngasih tau sama mereka kalo bener dia minggat dari perintah Tuhan.

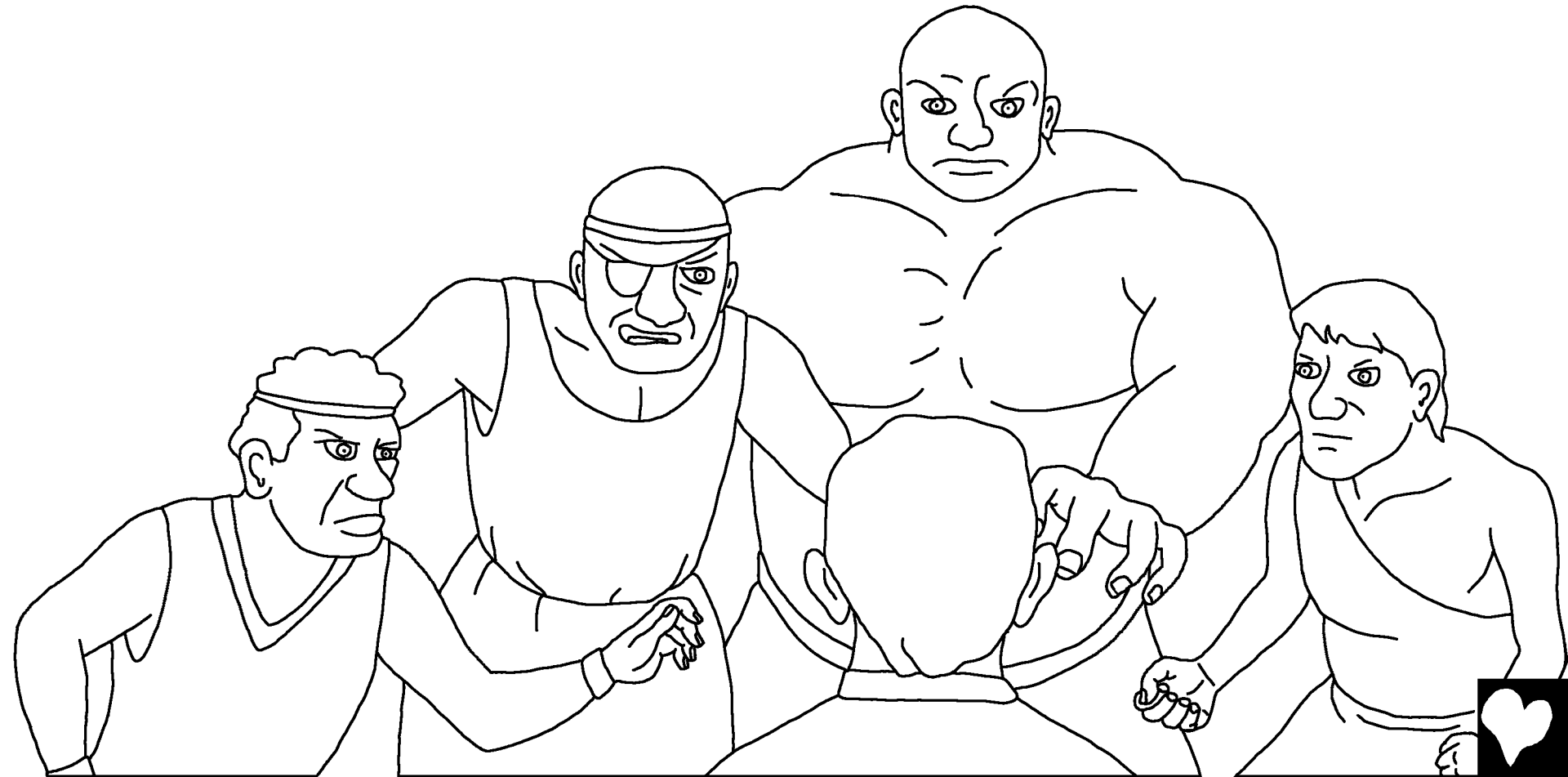

Mereka nanya, "kalo kaya gitu, apaan nyeng kudu kita kerjain, biar laut jadi tenang lagi. Yunus ngejawab, bopong saya dan lemparin ke laut! Sebab...saya." Percaya ya kalo badai ini muncul gara-gara kesalahan saya.

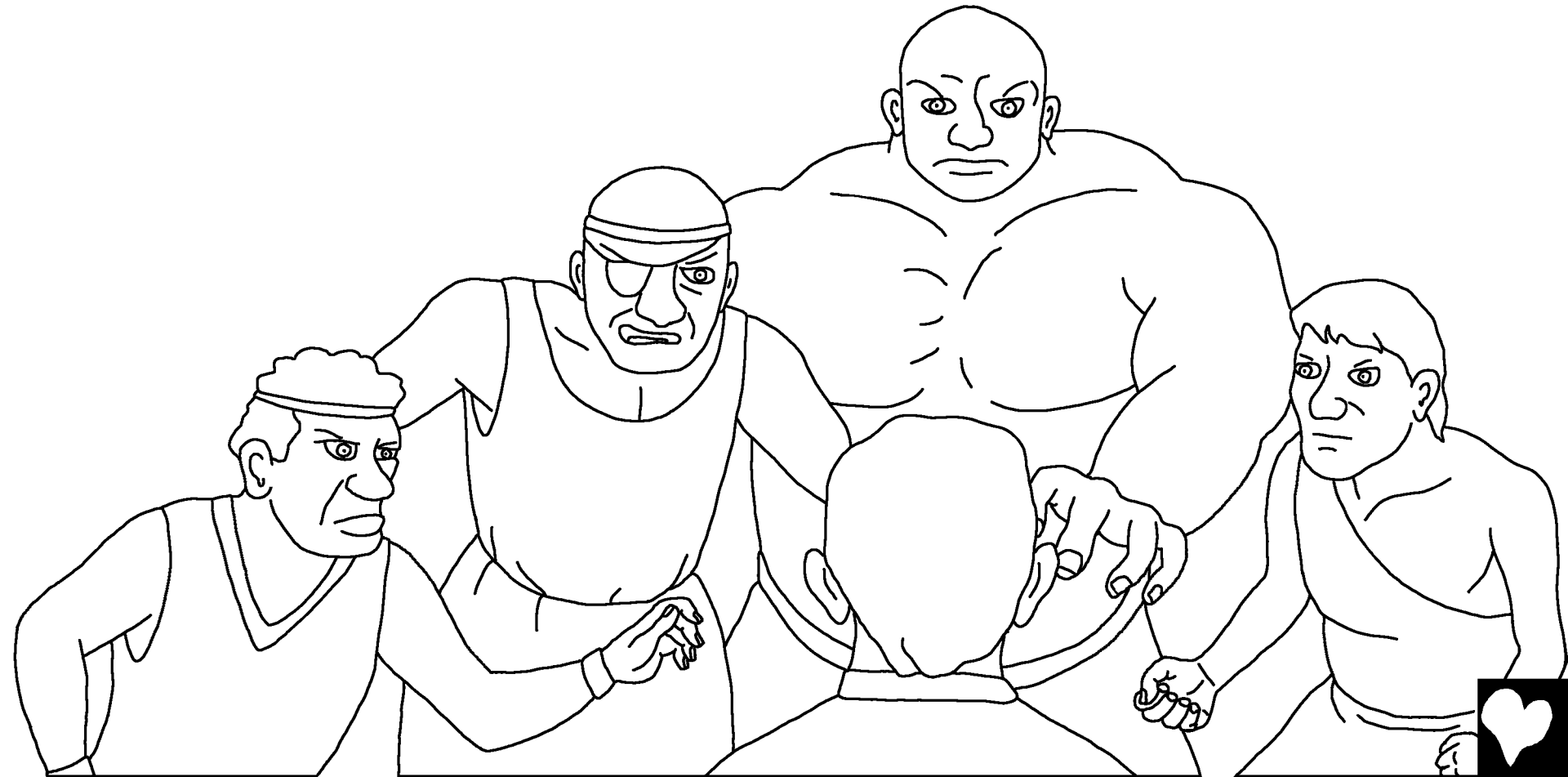

Para juru mudi kapal kaga pengen ngelemparin Yunus ke laut. Lantas mereka ngedayung sebisa-bisanya buat ngarahin kapal ke daratan. Tapi mereka kaga bisa. Cuman tinggal satu cara nyeng bisa mereka kerjain.



Abis sembahyang dan
minta ampun,
para juru mudi
kapal lantas
ngebopong
Yunus ke atas
dan ngebuang dia ke laut.
Abis itu Yunus ilang ditelen
ombak, mendadak aja
lautan jadi tenang
ama badai brenti.



Cuaca nyeng berubah mendadak itu bikin takut para juru mudi kapal, malahan lebih takut daripada badai nyeng baru aja lewat. Mereka baru ngeh kalo cuman Tuhan nyeng bisa ngerjain itu. Dalem ketakutan ama gundam, mereka muji-muji Tuhan.



Sedangkan utusan
nyeng kaga nurutin
perintah Tuhan itu
ngalamiin satu
kejadian nyeng
ngagetin. Kaga
bekutik tenggelem
ke dalem laut, Yunus
sadar kalo kaga ada
nyeng bisa nulungin
dia lagi. Dia bakalan
mati tenggelem, tapi
Tuhan punya maksud
laen buat dia.

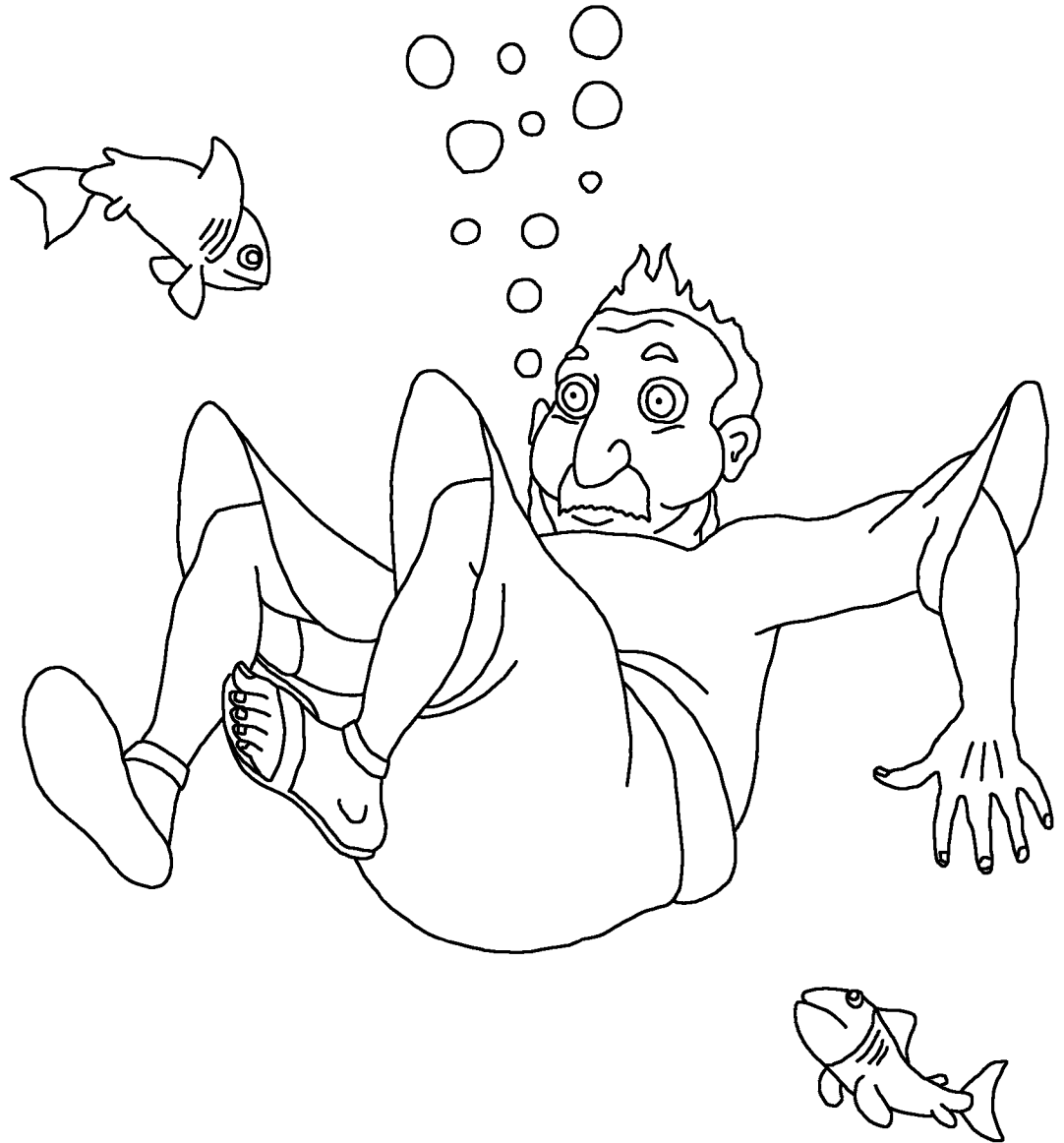

Tuhan udah nyiapin satu ikan nyeng gede buat nelen Yunus. Ikan gede itu dateng pas banget waktunya. Dan dalem satu kali sambaran aja, Yunus ditelen, dan masuk ke dalem perut ikan nyeng gede itu. Yunus ada di dalem perut ikan selama tiga ari. Dia punya banyak kesempatan buat merenung ama sembahyang.

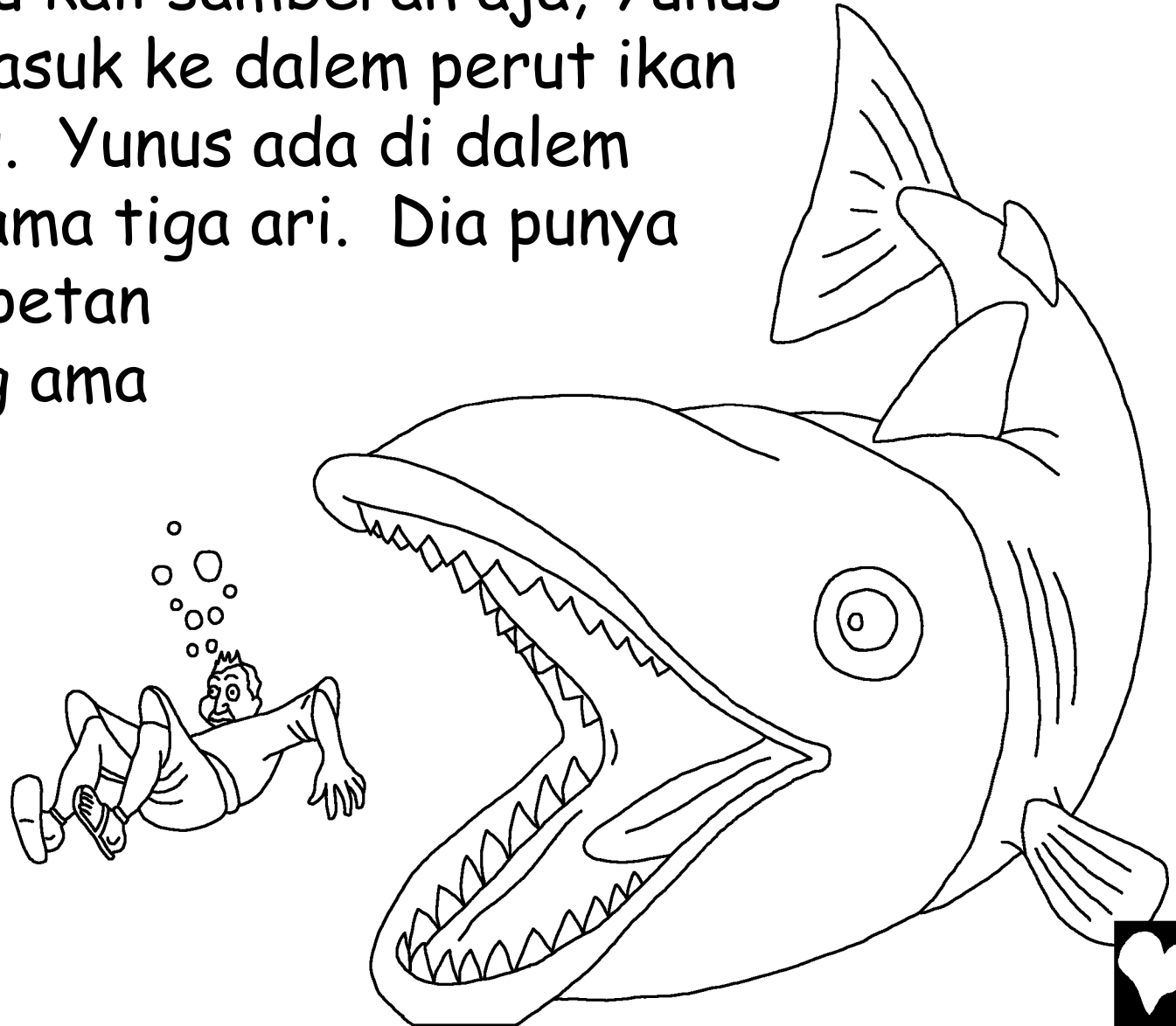

Tiga ari sesudahnya, Yunus janji buat nurutin perintah Tuhan. Lantas Tuhan nyuruh ikan gede, supaya muntahin Yunus ke pinggir laut.

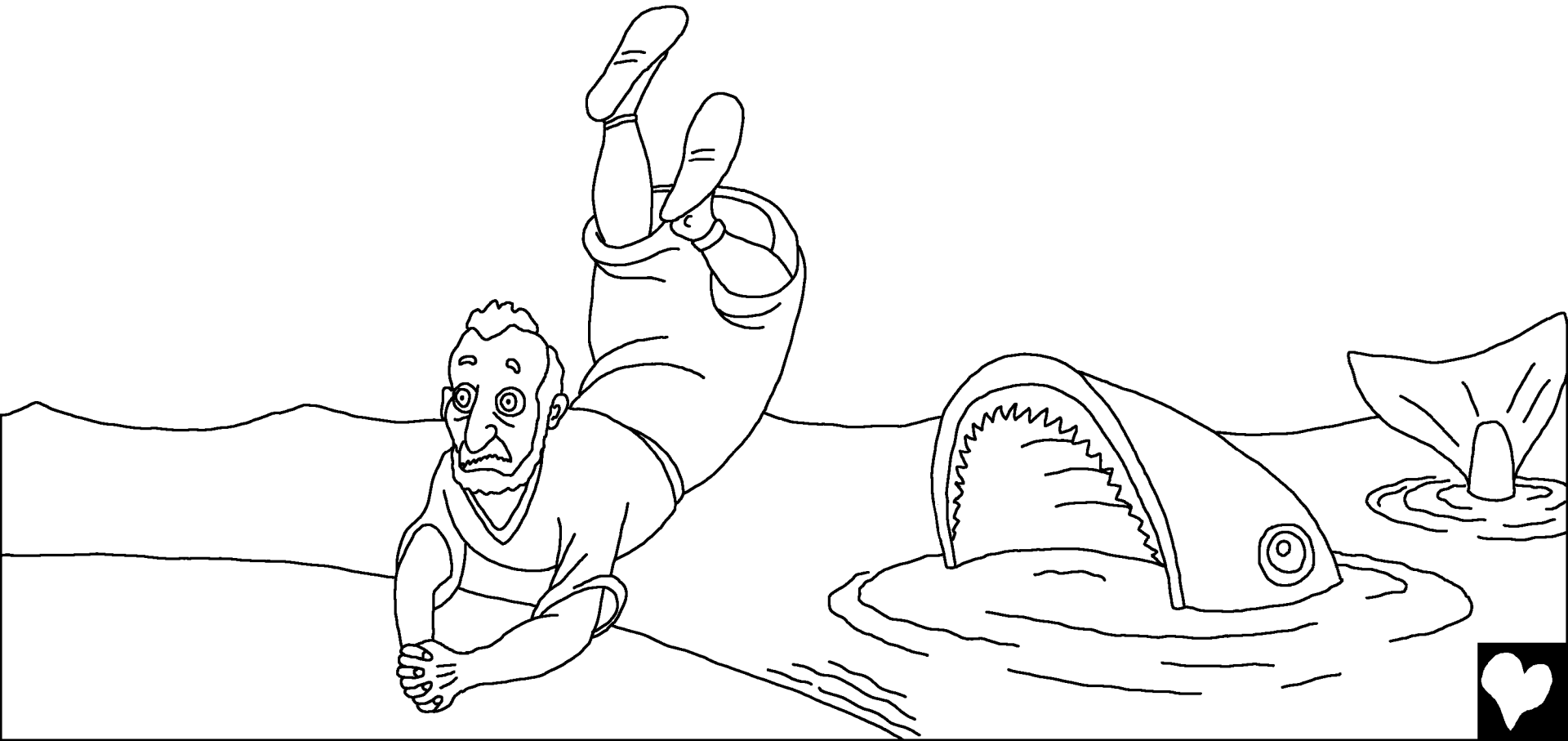

Lagi-lagi, Tuhan nyuruh Yunus supaya pegih ke Niniwe dan ngajarin firman Tuhan. Sekarang, Yunus nurut dan pegih ke Niniwe. Yunus nyampe di kota Niniwe dan ngasih tau, "Kalo dalem empat puluh ari, Niniwe bakalan dikalahin."



Orang-orang Niniwe pada percaya ama peringetan Tuhan. Mereka pada puasa ama make pakean duka buat mohon ampun atas dosa-dosa mereka sama Tuhan. Sampe-sampe raja mereka juga ngerendahin diri banget di depan Tuhan. Dia nyopotin mahkotanya, make pakean duka dan duduk dalem abu. Raja nyuruh semua orang supaya balik dari kekerasan, dan dosa-dosa mereka dan sembahyang sebab

Tuhan bakalan ngampunin mereka.

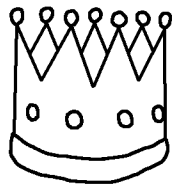

Tuhan ngampunin mereka. Itu ari nyeng paling bikin mereka heran dan kegirangan di Niniwe pas orang-orang pada sadar kalo Tuhan udah ngampunin dosa-dosa mereka.
...Tapi ada satu orang nyeng marah banget.
Yunus!



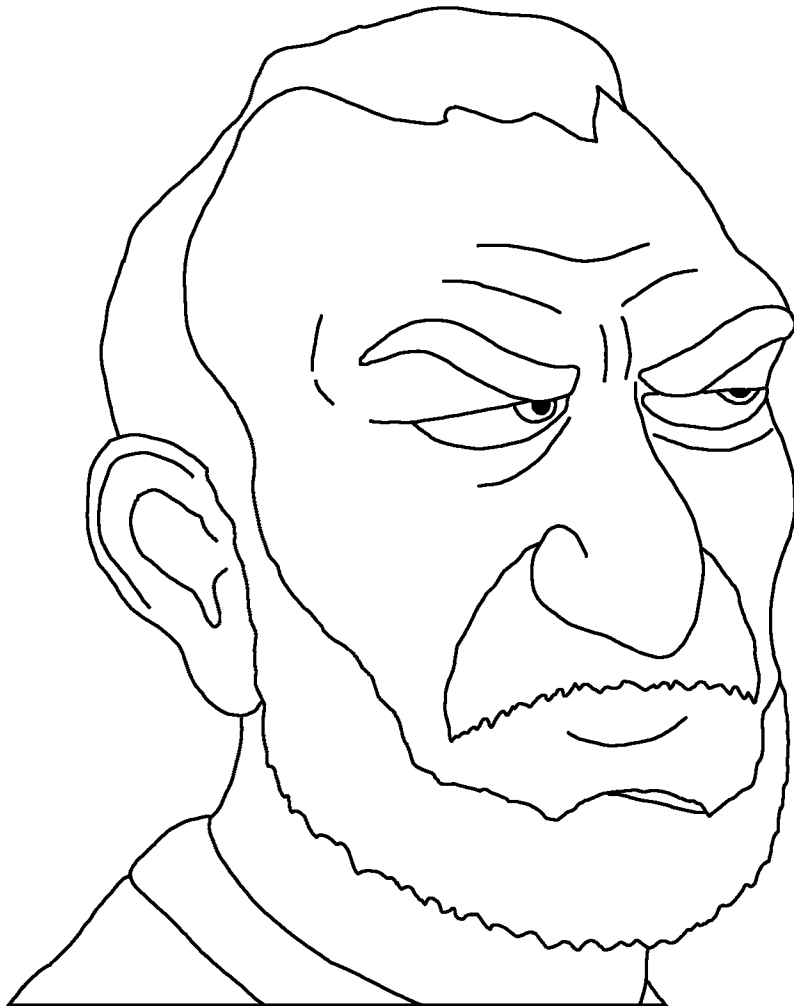

Ngapah Yunus marah? Dia bilang sama Tuhan, "Saya tau kalo Engkau itu Tuhan nyeng penuh ama berkat, pemurah dan marahnya lama, dan bae banget." Kata laen, Yunus sadar kalo Tuhan terus-terusan ngampunin orang-orang nyeng minta ampun buat dosa-dosa mereka dan nurut ama Firman Tuhan. Keliatannya Yunus kaga suka kalo Tuhan ngasih ampun penduduk Niniwe.



Yunus bener-bener marah ama Tuhan, dan bilang,
"Ambil aja idupku; sebab mati lebih bagus buatku
daripada idup."



Yunus duduk dipinggir kota
sambil nungguin apa nyeng
bakalan Tuhan kejain.
Tuhan udah nyiapin satu
puunan ama daon-daonna
nyeng gede. Puunan itu
tumbuhnya cepet banget,
dan neduhin Yunus dari
sinar mentari searian itu.



Besoknya pagi-pagi bener, Tuhan ngirim uler nyeng ngabisin punun itu. Lantas Tuhan ngedatengin anging nyeng kenceng ama panas nyeng ngehantem Yunus sampe Yunus mikir kalo dia bakalan mati. Semua kejadian itu bikin Yunus makin marah.



Lantas Tuhan ngomong ama Yunus,
"Emangnya kamu punya hak buat marah?
Kamu peduli ama puun anggur nyeng
kaga kamu tanem, dan kaga
bikin idup. Itu bakalan idup
semaleman dan

mati juga
semaleman.

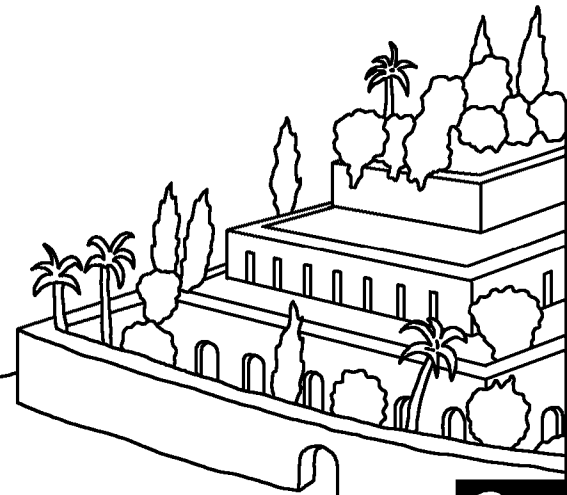
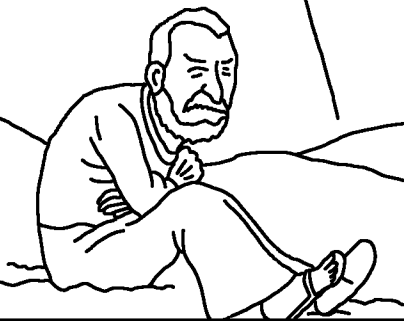

Emangnya Aku kaga boleh nunjukin kemurahan-Ku pada Niniwe, Kota gede ama rebuan penduduknya?"



Yunus ama Ikan Gede

Sebuah cerita dari perkataannya Tuhan, Alkitab

Ditemuin di

Yunus

"Palang pintu Firman Engkau ngasih terang."
Mazmur 119:130



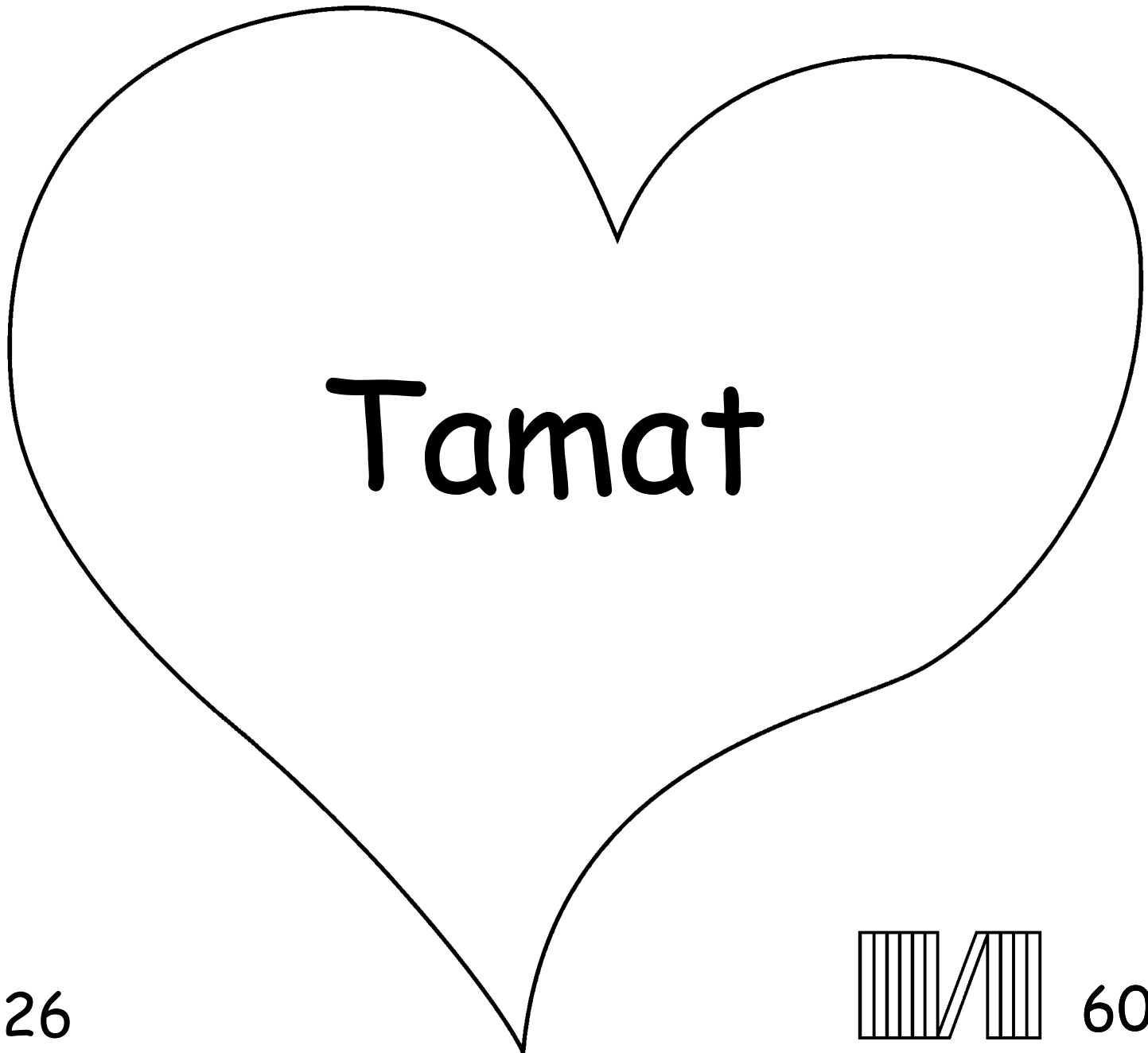

Tamat



26



60



Ini cerita Alkitab nyeng nyeritain kita soal Tuhan kita nyeng keren, nyeng nyiptain kita ama pengen enté kenal Dia. Tuhan tau kita udah bikin hal-hal nyeng kaga bae, nyeng Dia sebut dosa. Hukuman dosa ya mati, tapi Tuhan sayang banget sama enté, Dia ngirim anaknya nyeng atu-atunya, Yesus, biar mati disalib dan dihukum karna dosa enté semua. Lantas Yesus idup dan balik lagi ke rumahnya ke Sorga. Kalo emang enté yakin ama Yesus dan minta biar Di maafin dosa-dosa enté, Dia bakalan ngelakuinnya! Dia bakalan dateng dan idup di dalem enté ini ari, dan enté bakalan idup ama Dia selamanya.

Kalo enté yakin ini kebenerannya, sautin ini ke Tuhan: Ya Yesus, ané percaya kalo Engkau itu Tuhan, dan berobah jadi manusia buat mati karna dosa ané, dan sekarang Engkau idup lagi. Tulung dateng kedalem idup ané sama maafin dosa-dosa ané, biar ané punya idup nyeng baru ini ari, dan entar bakalan pegih sama Engkau selamanya. Tulungin ané biar bisa nurutin Engkau dan idup buat Engkau ama anak Engkau. Amin.

Bacain Alkitab dan ngomong ke Tuhan tiap ari! Yohanes 3:16

