

[www.BibleForChildren.org](http://www.BibleForChildren.org)

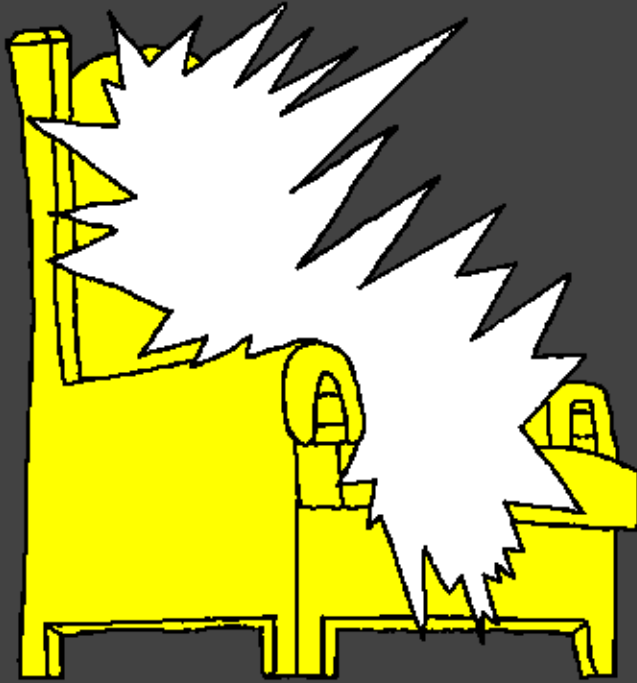

यूहन्ना 14



“तुश्शो दिल उदास न भोए, तुस परमेशरे पुड़ विश्वास केरतथ, मीं पुड़ भी विश्वास केरा। मेरे बाजेरे घरे मां बड़े कमरेन, अगर न भोथी त अवं तुसन सेइं ज़ोथो, किजोकि अवं तुश्शे लेइ ठार तियार केरने च़लोरौई। अगर गेइतां तुश्शे लेइ ठार तियार केरि त वापस एइतां तुसन एप्पू सेइं साथी नेलो, ताके ज़ैड़ी अवं भोलो तुस भी तैड़ी भोथा।”

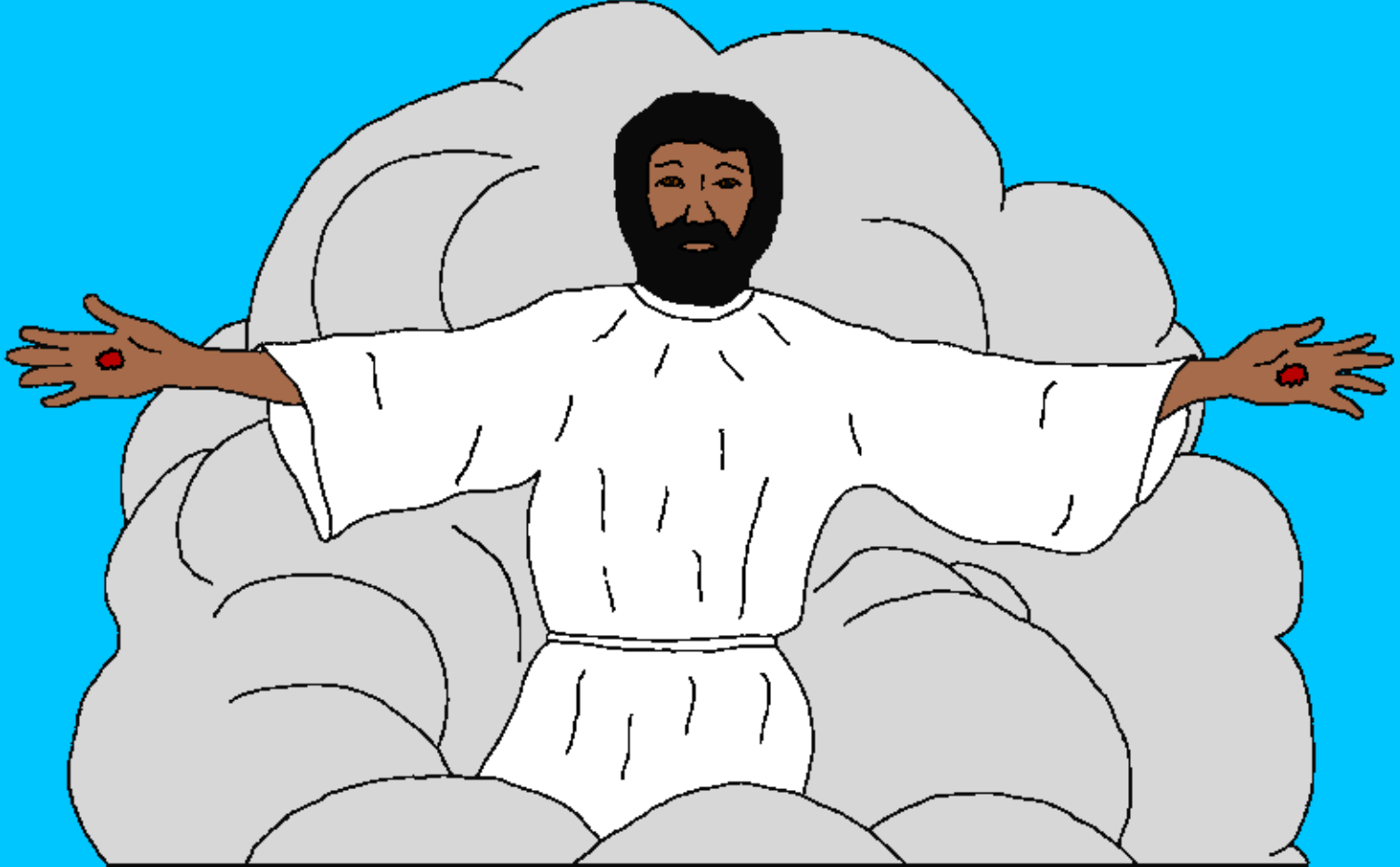

अवं यूहन्ना तुशुशो विश्वासी ढ्ला, ते कने यीशु मसीहेरे लेइ दुःखन  
मां, परमेशेरेरे राज्जे मां, ते सबरी मां तुसन सेइं साथी  
शामलाई। अवं पतमुस नंवेरे टैपू पुइ परमेशेरेरू

वचन शुनानेरे त कने यीशुएरी  
गवाही देनेरे वजाई सेइं कैद

थियो।



अकदम पवित्र आत्मां अवं अपने कैबू मां कियो; ते मीं स्वर्गे मां अक  
तखत लाव ते तैस तखते पुड़ कोई बिशोरो लाव।

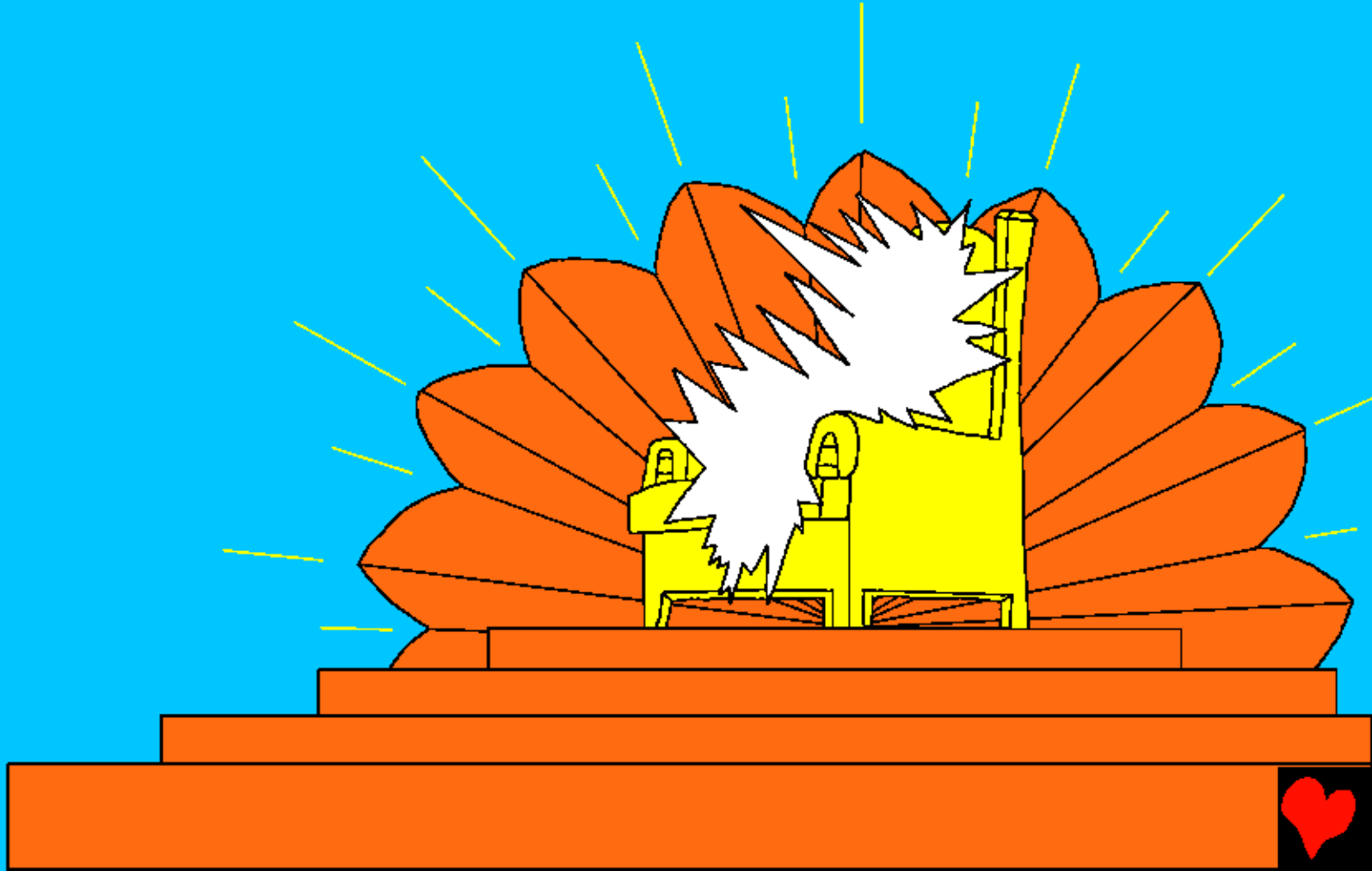

फिरी मीं स्वर्गे मां ते धेरतली पुड त कने धेरतलरे बुन, ते समुन्दरेरी  
सब चीजां, ते सब किछ जैन तैन मांए, इन ज़ोते शुनू कि, “जै तखते  
पुड बिशोरोए तैसेरू त कने गबड़ेरू शुक्र,  
आदर, महिमा ते राज़, हमेशा राए।”



फिरी मीं पवित्र नगर नंवू यरूशलेम स्वर्गेरां परमेशरे करां एंडतू लाव,  
ते तैन तैस लैडारू जेरू थियूं, जै अपने लाडेरे लेइ तियार भोरी भोए।  
फिरी मीं परमेशरेरे तखते मरां कोई उच्ची आवाज़ी सेइं इन ज़ोते शुनो,  
“अज़ेरां बाद परमेशर मैनन् सेइं साथी रालो, ते तैसेरू घर तैन लोकन  
मां भोलू, ते तैना तैसेरे लोक भोले, ते परमेशर एप्पू तैन, अपने लोकां  
केरे रूपे मां कबूल  
केरेलो ते तैना  
लोक तैस अपनो  
परमेशर कबूल केरेले।”

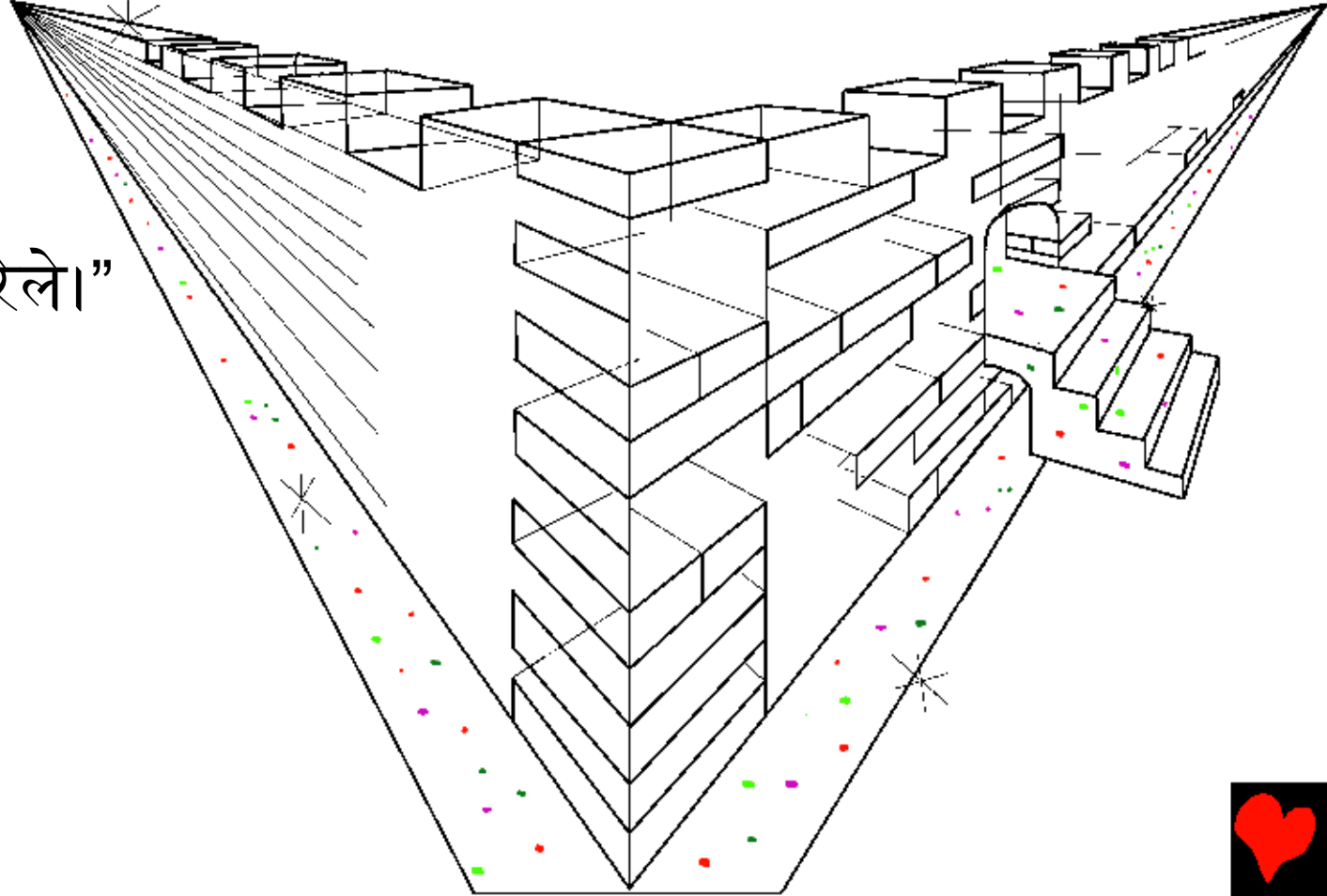

फिरी तैने मीं बिल्लौरेरे ज़ेरो अक चमकतो ज़िन्दगरे पैनेरो दरिया  
हिराव, ज़ै परमेशेरेरे ते गबड़ेरे तखते करां निस्तां तैस नगरेरी सड़की  
तगर मझामेई निसतो थियो।

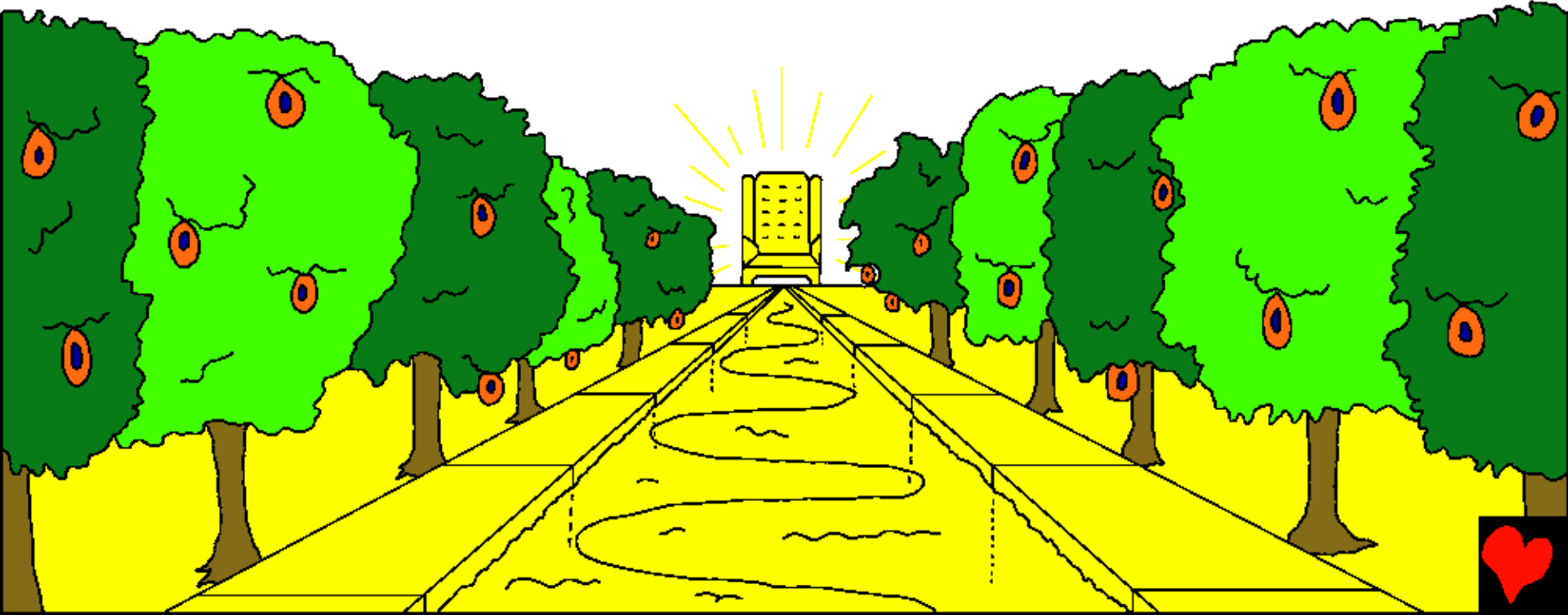

ते तैस नगर मां दिहाडो ते चेंदनेरे लोअरी ज़रूरत नई, किजोकि  
परमेशेरे महिमा सेइं तैस मां लौ भोइ रावरीए, ते कने  
गबडू तैसेरो दीयोए।

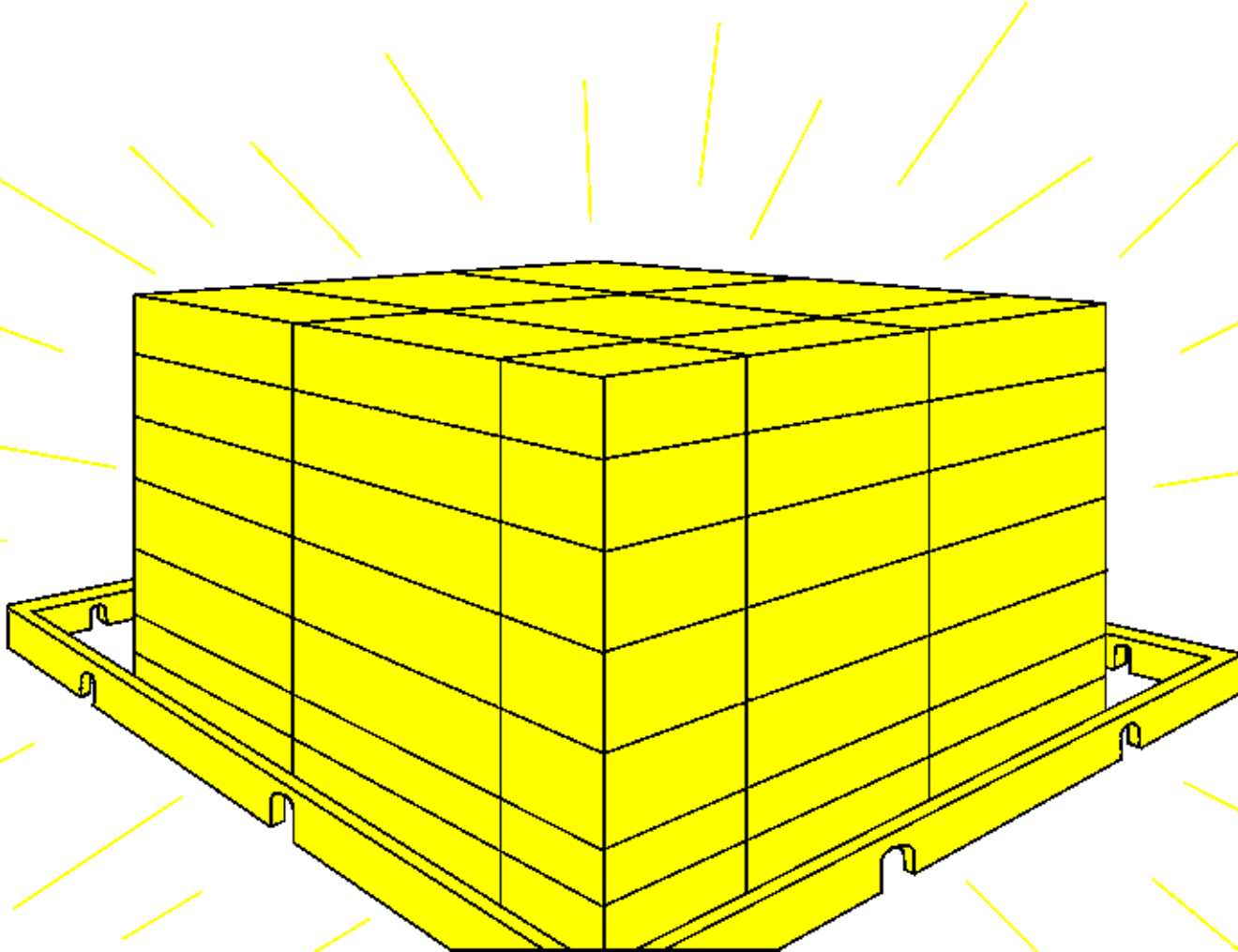

ते तैस मां कोई भिट्टी चीज़ या गन्दु कम केरनेबालो या झूठ  
बनानेबालो, केन्ची भी तरीके सेइं अन्तर न गालो; पन सिर्फ तैना  
लोक ज़ैन केरां नंव्वां गबड़रे ज़िन्दगरे  
किताबी मां लिखोरां भोलां।



“ते तै तैन लोकां केरे एछछी केरां  
सब ऐंखरू पुछेलो; ते तैट्ठां पत्ती  
मौत न राली, ते न दुःख, न  
मातम, न मुसीबत राली;  
पेइली गल्लां बीती जेई।”



फिरी तैड़ी लानत न भोली ते परमेशर ते गबड़ेरो तखत तैस नगर मां  
भोलो, ते तैसेरे दास तैसेरी सेवा केरेले। ते तैना परमेशेरेरे आमने सामने  
लाएले, ते परमेशेरेरू नवं तैन केरे कुपाए पुड़ लिखोरू भोलू।

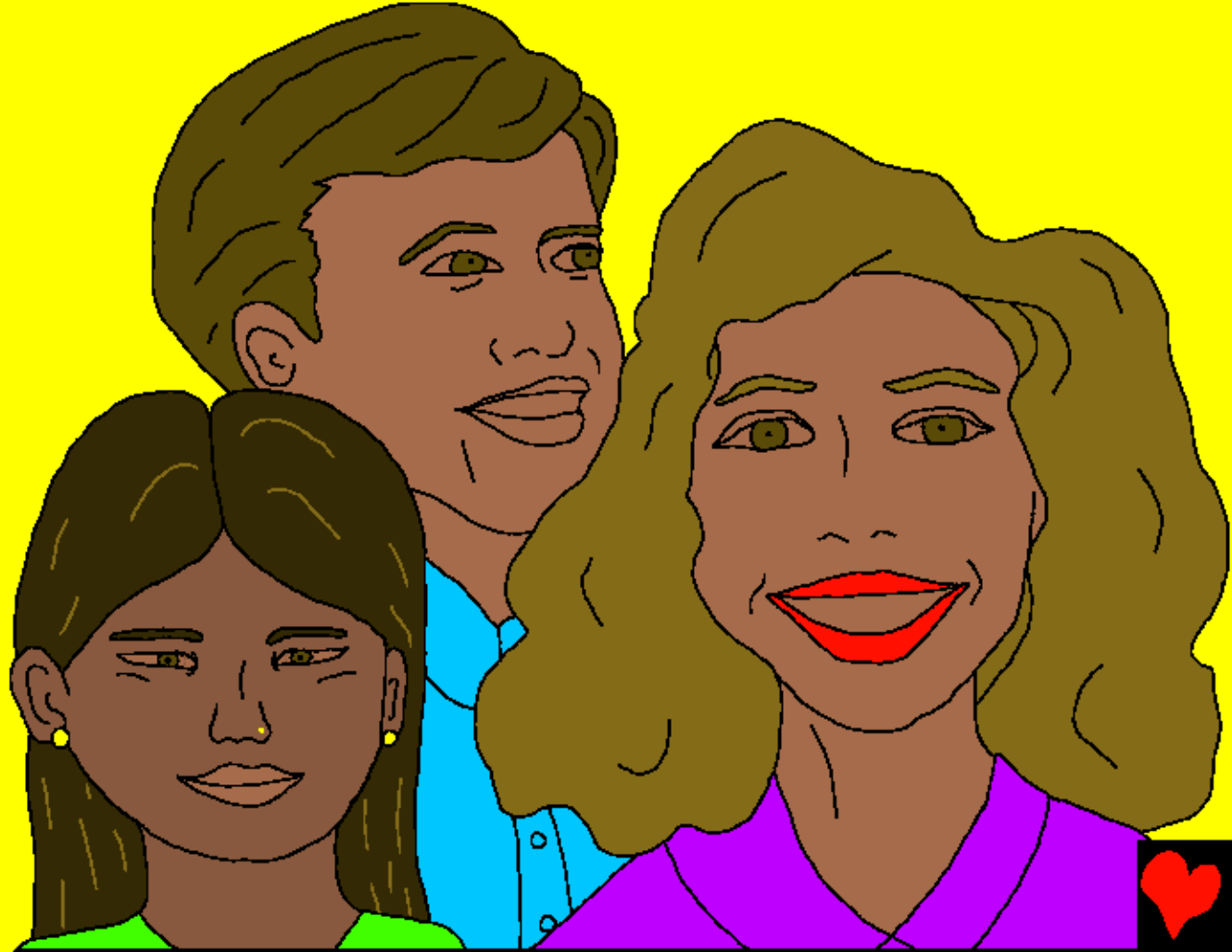

फिरी मीं निकडे बडे ज़ैना मरें थिये तखतेरे सामने खडे लाए, ते  
किताबां खोल्ली जेई; ते फिरी अक होरि किताब खोल्ली; मतलब  
ज़िन्दगरी किताब खोल्ली; ते ज़ेन्चरे तैन किताबन मां लिखोरू थियूं,  
तैन केरे कम्मां केरे मुताबिक मुडदां केरो इन्साफ कियो। ते ज़ेसेरू भी  
नवं ज़िन्दगरे किताबी मां लिखोरू न मैल्लू,  
तै अगारे समुन्दरे मां शारो जेव।

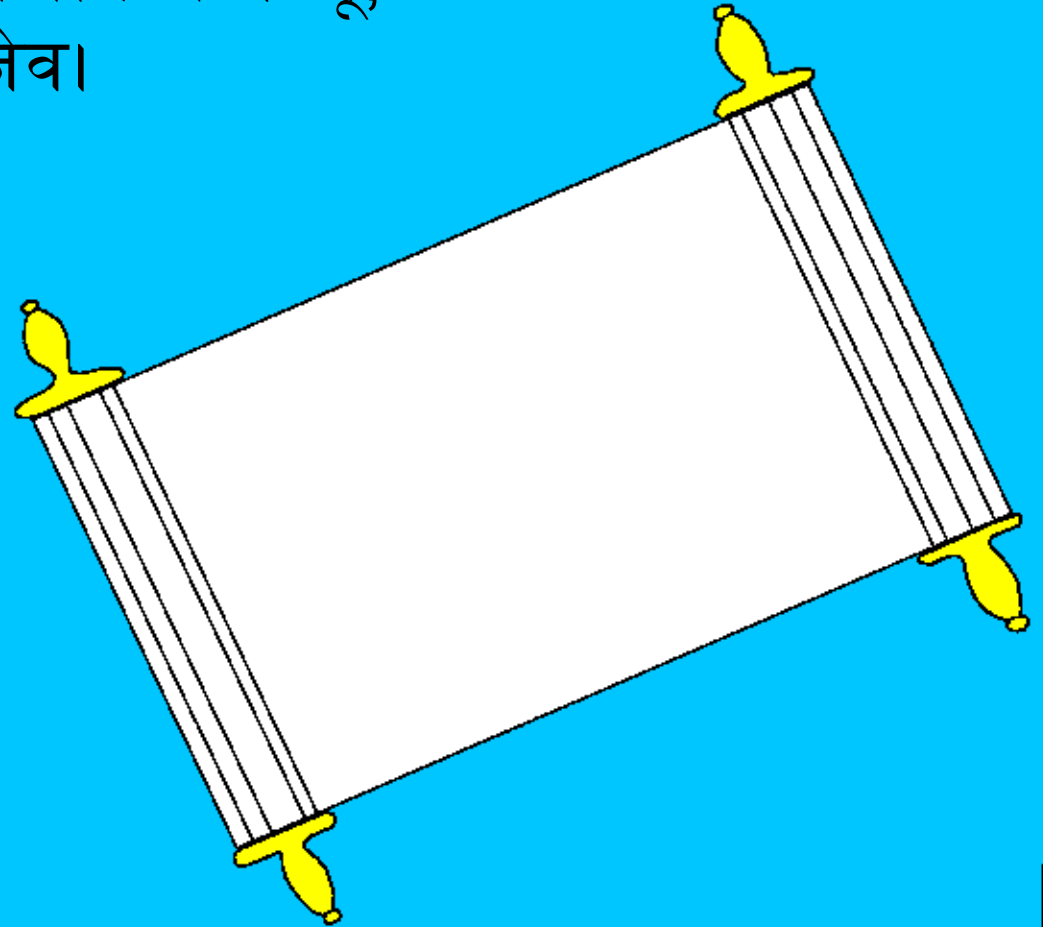

परमेशरेरी आत्मा ते गबड़ेरी लाड़ी यीशु सेइं ज़ोतिन, “तू ज़रूर एई!” ते  
शुने बाले भी ज़ोन, “एई!” ज़ै टिलशोरो भोए, तै एज्जे ते ज़ै कोई चाए  
पानी ने ज़ैन मुफते मां ज़िन्दगी देते।

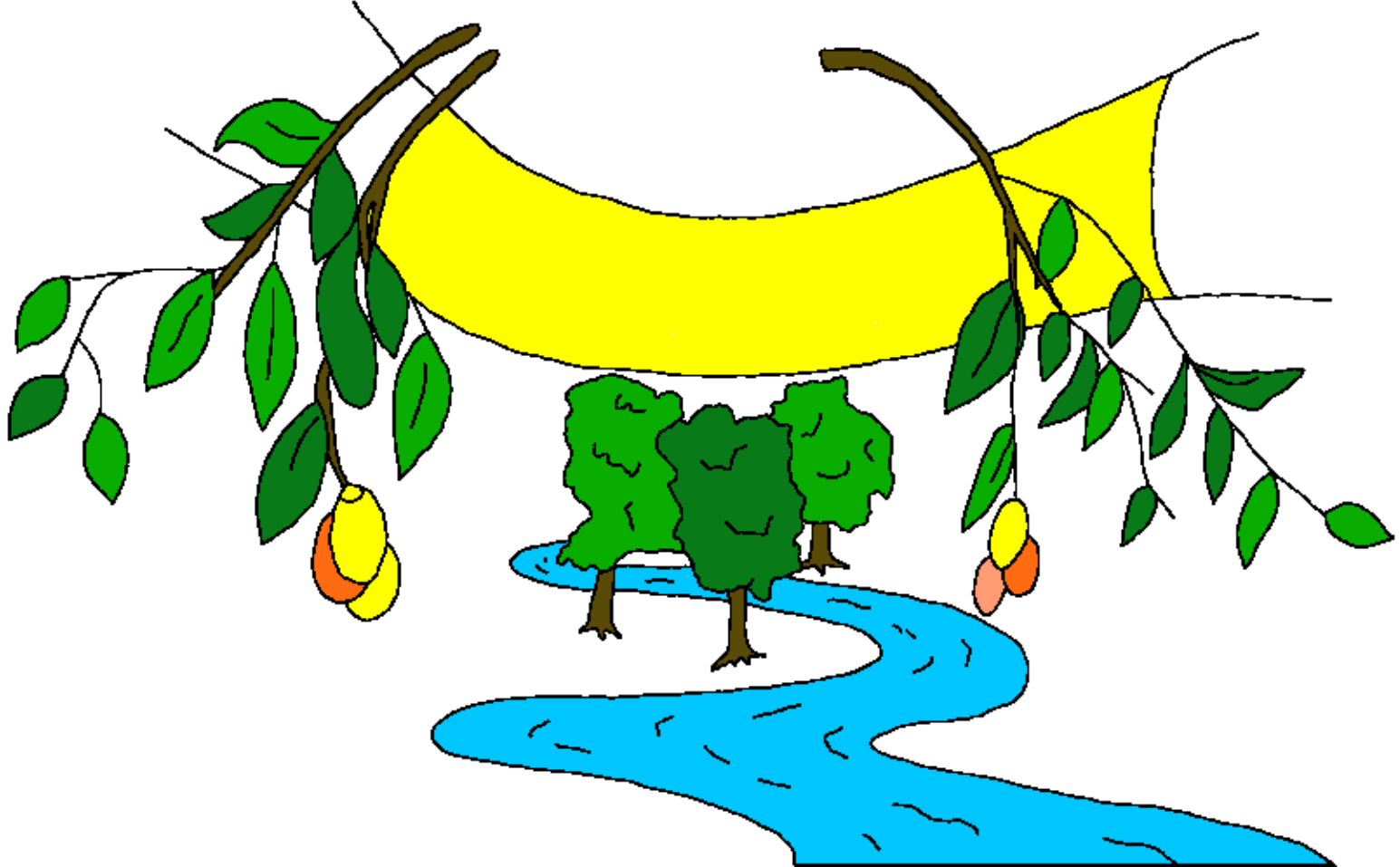

किजोकि परमेशरे दुनियारे लोकन सेइं  
एत्रो प्यार कियो कि तैनी अपनू अक्के मट्ठू  
दित्तू, ताके जै कोई तैस पुड़ विश्वास केरे,  
तै नाश न भोए, बल्के हमेशारी  
ज़िन्दगी हासिल केरे।



### रोमियो 3:23

एल्हेरेलेइ कि सेब्भेईं पाप कियो, ते तैस महिमा करां दूर आन ज़ै परमेशर देते।

### रोमियो 6:23

किजोकि पापेरी मज़दूरी त मौते, पन परमेशरेरू वरदान इश्शे प्रभु यीशु मसीह मां हमेशारी ज़िन्दगी आए।

### इब्रानियों 9:27

ते ज़ेन्त्रे सेइं मैनेरू मरनू ते एक्की बार इन्साफेरू भोनू पक्कुए।



## इफिसियों 2:8,9

किजोकि विश्वासेरे ज़िरिये परमेशेरेरे अनुग्रहे सेइं तुसन मुक्ति मैलोरीए, ते तुसेईं अपनो आपे एप्पू नईं बच्चावरो बल्के परमेशेरेरे दाने सेइं तुस बच्चोरेथा। ते भले कम्मन सेइं नईं, एरू न भोए कि कोई घमण्ड केरे।

## रोमियो 10:9,10

अगर तू अपने ज़बाना यीशुए, प्रभु ज़ेनतां मन्नस ते अपने दिल सेइं विश्वास केरस, कि परमेशेरे तै मुड्दन मरां ज़ींतो कियो, त तीं परमेशर पक्की मुक्ति देलो। किजोकि इश्शे विश्वासेरे ज़िरिये सेइं अस परमेशेरेरी नज़री मां धर्मी भोतम, ते इश्शे इकरार केरने सेइं मुक्ति मैलोरीए।



## यूहन्ना 3:16,17

“किजोकि परमेशरे दुनियारे लोकन सेइं एत्रो प्यार कियो कि तैनी अपनू अक्के मट्ठू दित्तू, ताके जै कोई तैस पुड़ विश्वास केरे, तै नाश न भोए, बल्के हमेशारी ज़िन्दगी हासिल केरे। किजोकि परमेशरे अपनू मट्ठू दुनियाई मां एल्हेरेलेइ नईं भेजोरू कि तै दुनियारे लोकन (तैन केरे पापां केरि) सज़ा दे, बल्के एल्हेरेलेइ कि दुनियारे लोक तैसेरे ज़िरिये सेइं (पापां केरि सज़ाई करां) मुक्ति हासिल केरन।

## 1 यूहन्ना 5:11-13

ते तै गवाही ईए, कि परमेशरे असन हमेशारी ज़िन्दगी दित्ती, ते ई ज़िन्दगी तैसेरे मट्टे मांए। ज़ेसेरो रिश्तो मट्टे सेइं आए तैस कां ज़िन्दगीए, ते ज़ेसेरो रिश्तो परमेशरेरे मट्टे सेइं नईं, तैस कां हमेशारी ज़िन्दगी भी नईं। मीं तुसन, जै परमेशरेरे मट्टेरे नंवे पुड़ विश्वास केरतो भोए, एल्हेरेलेइ लिखताई, कि तुसन पतो लग्गे, कि हमेशारी ज़िन्दगी तुश्शीए।



यूहन्ना 14; 2 कुरिन्थियों 5; प्रकाशितवाक्य 4, 21, 22

Storyline by: Edward D. Hughes

Illustrated by: Lazarus,  
and Alastair Paterson

Adapted by: Sarah S.

Bhadrawahi NT (bhd) (भड्लार्ई बाइबिल), 2020  
by The Love Fellowship is licensed under a Creative  
Commons Attribution-ShareAlike 4.0 International License.

<https://www.bible.com/en-GB/bible/2767/MAT.1.BHD-NT>

©2026 Bible for Children, Inc.

[www.M1914.org](http://www.M1914.org)

[www.bibleforchildren.org](http://www.bibleforchildren.org)

